



KATALÓG VÝROBKOV CENNÍK

2025



Skupina PREFA

ČÍSLA A FAKTY 2025

3
výrobné závody

5000
výrobkov

19
krajín

720
zamestnancov a zamestnankýň

32
školiacich centier

4850
účastníkov školení v medzinárodnom meradle

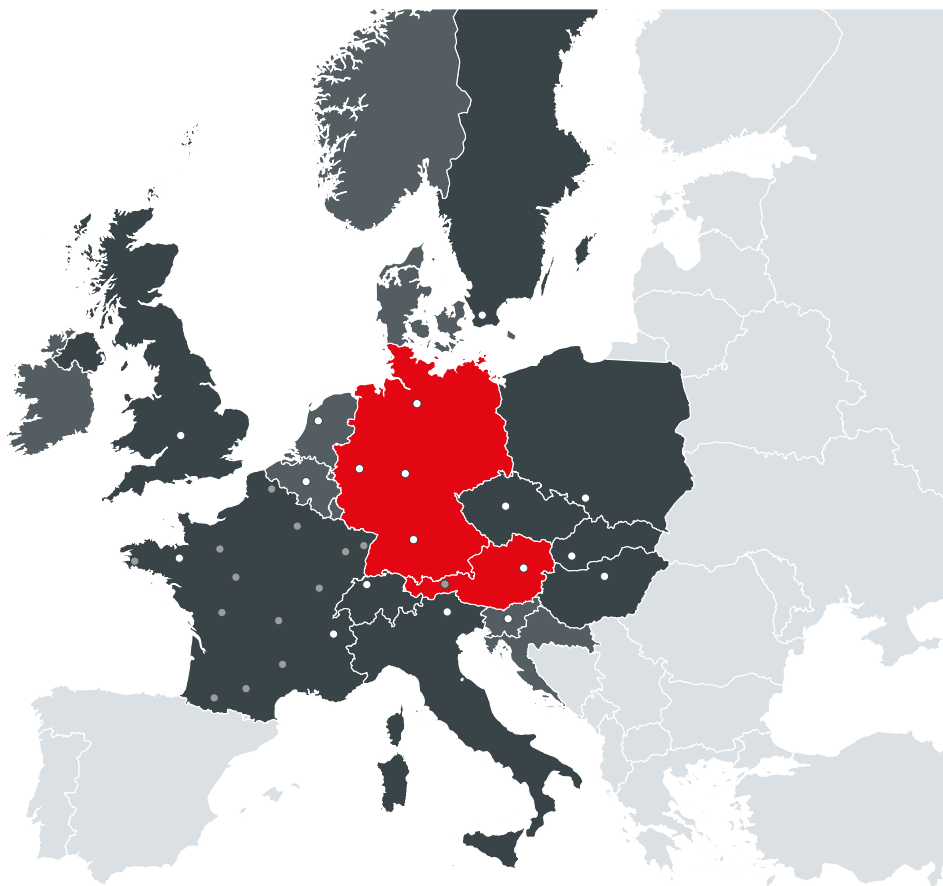

LEGENDA

KRAJINY S VÝROBNÝMI ZÁVODMI

RAKÚSKO 3182 Marktl
3100 St. Pölten
NEMECKO 98634 Wasungen

PREDAJNÉ POBOČKY

ŠVAJČIARSKO 4704 Niederbipp
TALIANSKO 39100 Bozen
FRANCÚZSKO 68127 Sainte-Croix-en-Plaine
SPOJENÉ KRÁLOVSTVO CV34 4HL Warwick
ŠVÉDSKO 218 45 Vintrie
POLSKO 02-295 Varšava
ČESKO 193 00 Praha
SLOVENSKO 949 01 Nitra
MAĎARSKO 2045 Törökbálint

EXPORTNÉ KRAJINY

Írsko
Belgicko
Luxembursko
Holandsko
Dánsko
Nórsko
Slovinsko
Chorvátsko

ŠKOLIACE CENTRÁ PREFA

ŠKOLIACE CENTRÁ EXTERNÉ



INFORMÁCIE	4	FASÁDNE SYSTÉMY	150
Kontaktné údaje	6	Siding & Siding.X	152
Všeobecné upozornenia	8	Siding	152
Ako sa orientovať v cenníku · Vysvetlenie symbolov	8	Siding perforovaný	156
Vybavenie objednávky · Logistika	10	Siding.X	158
Príslušenstvo pre maloformátové krytiny a PREFALZ	12	Upevnenie a príslušenstvo	160
Inovácie výrobkov	14	PREFABOND	174
Sortiment farieb PREFA	16	Upevnenie na kovovú podkonštrukciu	178
Technické informácie	18	Upevnenie na drevenú podkonštrukciu	182
		Príslušenstvo	184
STREŠNÉ SYSTÉMY	22	Maloformátové krytiny	186
Maloformátové krytiny	24	Maloformátové výrobky	186
Maloformátové výrobky	24	Upevnenie a podkladové pásy	192
Upevnenie	28	Falcované systémy	194
Podkladové pásy a ukončenia	30	PREFALZ	194
Protisnehová ochrana	32	FALZONAL	196
Bezpečnostné strešné prvky	34	Upevnenie s ryhovanými klincami	200
Prestupy a odvetrávacie prvky · Lemovania	38	Upevnenie so skrutkami	200
Ostatné príslušenstvo	48	Tlačené lisované profily	202
Falcované systémy	54	Vlnitý profil a prelamaný profil	202
PREFALZ	54	Upevnenie	202
FALZONAL	58	Príslušenstvo	204
Upevnenie s ryhovanými klincami	62		
Upevnenie so skrutkami	64	ZVITKY A PLECHY	206
Protisnehová ochrana · Bezpečnostné strešné prvky	66	PREFALZ	208
Prestupy a lemovania · Ostatné príslušenstvo	70	FALZONAL	214
		Fasádne doplnky	218
SOLÁRNE SYSTÉMY	74	Polyesterová kvalita	222
Solár, solárne systémy, integrovaný solárny panel	76	Prírodný hliník · Ostatné	226
Solárny modul PREFALZ	78		
Montážny systém pre solár	80	PROTIPOVODŇOVÁ OCHRANA	228
		Systémová skladba	230
ODVODŇOVACIE SYSTÉMY - P.10	90	Výrobky protipovodňovej ochrany	231
Polkruhový žlab	92	Upevňovací profil	231
Hranatý žlab	98	Hradidlo	232
Nástrešný žlab	100	Spodné tesnenie	232
Dažďový zvod	102	Upevňovací stĺpik (kruhový profil)	233
Štvorcový zvod	110	Upevňovacia zarážka	235
Ostatné príslušenstvo	114	Pridržiavač	236
		Zemné puzdro	236
ODVODŇOVACIE SYSTÉMY	116	Konzolový držiak	237
Polkruhový žlab	118	Krycí profil	237
Hranatý žlab	124	Kryt úložiska	238
Nástrešný žlab	128	Príslušenstvo	238
Dažďový zvod	130	Špeciálna výroba	238
Štvorcový zvod	140	Tyčové výrobky	239
Patina šedá	144		
Ostatné príslušenstvo	148	Všeobecné obchodné a dodacie podmienky	240



INFORMÁCIE



Kontaktné údaje	6
Všeobecné upozornenia	8
Ako sa orientovať v cenníku · Vysvetlenie symbolov	8
Vybavenie objednávky · Logistika	10
Príslušenstvo pre maloformátové krytiny a PREFALZ	12
Inovácie výrobkov	14
Sortiment farieb PREFA	16
Technické informácie	18



Predaj

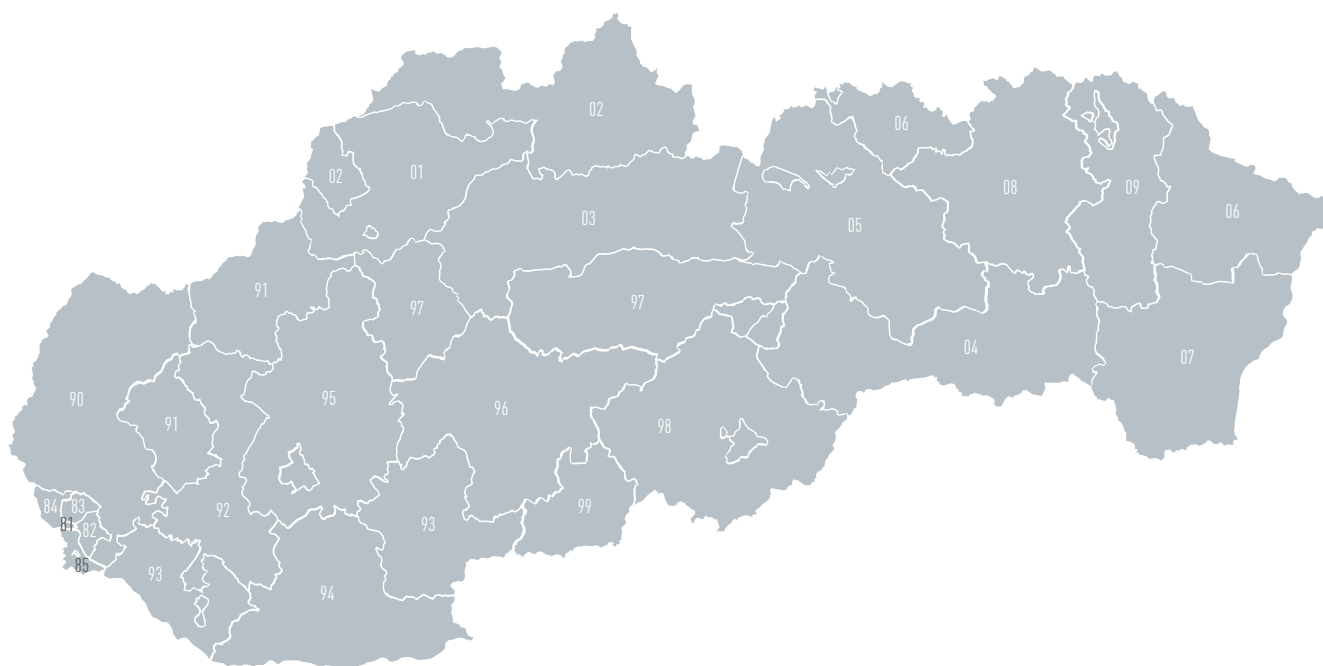

VEDENIE
Predaj

Peter Kubička
E peter.kubicka@prefa.com
T + 421 918 996 554



**POZÝVAME VÁS, ABY STE PRAVIDELNE NAVŠTEVOVALI NAŠU WEBOVÚ STRÁNKU.
TAKTO NA STRÁNKE „PREFA KONTAKTNÁ OSOBA“ NÁJDETE NAJNOVŠIE
INFORMÁCIE O NAŠICH ZAMESTNANCOCH.**

PREFA ALUMINIUMPRODUKTE GMBH

Werkstraße 1
3182 Marktl/Lilienfeld (Rakúsko)

T + 43 2762 502-0
E office.at@prefa.com

IČ DPH ATU 146 957 02
EORI ATEOS 1000002293

Cenník platí od **01.01.2025**.

Všetky ceny sú uvedené v mene euro
bez 23 % DPH.

Vydanie 01/2025.

Platia naše všeobecné obchodné a dodacie
podmienky.

Technické zmeny a tlačové chyby vyhra-
dené. Odchýlky od reálnych farieb sú dané
možnosťami tlače.

Vyžiadať cenník vo formáte PDF:

Marek Mesík

T + 421 915 528 475

E office.sk@prefa.com

Kontakt

PREFA SLOVENSKO s.r.o Odborní poradcovia	KRAJ: TRENČIANSKY, NITRIANSKY Matej Porubec E matej.porubec@prefa.com T + 421 918 222 997	KRAJ: BRATISLAVSKÝ, TRNAVSKÝ Marek Mesík E marek.mesik@prefa.com T + 421 915 528 475	KRAJ: ŽILINSKÝ, BANSKOBYSTRICKÝ Peter Mesík E peter.mesik@prefa.com T + 421 915 247 416
	KRAJ: PREŠOVSKÝ, KOŠICKÝ		
	Denis Filčák E denis.filcak@prefa.com T + 421 907 646 501		
VYBAVENIE OBJEDNÁVOK	Gerlinde Meissner E gerlinde.meissner@prefa.com T + 43 2762 502 710		

Technické informácie

TECHNICKÉ ODDELENIE Strecha a fasáda	E office.sk@prefa.com
PREFA ACADEMY	Lucia Pagáčová E skolenia.sk@prefa.com T + 421 905 444 088

Ako sa orientovať v cenníku - Vysvetlenie symbolov

VYHOTOVENIA VÝROBKOV







Naším základným materiálom je **hliník**. Väčšinu našich výrobkov vyrábame zo zliatin hliníka, ktoré sú povrchovo upravené metódou coil-coating (proces nanášania náteru na zvitky). Okrem toho je k dispozícii väčšia paleta výrobkov, ktoré sa vyrábajú zo zliatin hliníka a následne sa upravujú práškovou povrchovou úpravou (povrchová úprava jednotlivých kusov). Náš kompletný program dopĺňajú niektoré výrobky z iných materiálov (napr. z nerezovej ocele, pozinkovanej ocele atď.). Tieto výrobky sa môžu používať bez ďalšej povrchovej úpravy alebo aj s práškovou povrchovou úpravou. Informáciu o tom, z akého materiálu sú konkrétne výrobky vyrobené, v cenníku označujú symboly.

Informácie o rôznych druhoch povrchovej úpravy a kvalitatívnych vlastnostiach laku nájdete aj na internetovej stránke SK.PREFA.COM.

VYSVETLENIE SYMBOLOV

V nasledujúcej časti nájdete vysvetlenia k použitiu tohto cenníka, ako aj k použitým symbolom podľa príslušného vyhotovenia výrobkov.

V zásade sa výrobky dodávajú v štandardnom vyhotovení vždy len vtedy, ak je k výrobku uvedené aj príslušné artiklové číslo. Výrobky, pri ktorých je namiesto artiklového čísla výrobku uvedený symbol , sú štandardné výrobky, avšak nie skladové výrobky (vezmite na vedomie dodáciu lehotu). Pre niektoré výrobky (Siding, Siding.X, fasádna šablóna 29 x 29 atď.) sa uvádzajú konfiguračné čísla. Pri objednávke týchto výrobkov sú potrebné ďalšie údaje (pozri stĺpec **INFORMÁCIA**).

-  coil coating
-  prášková farba
-  ostatné materiály
-  hladká povrchová úprava na požiadanie
-  vyhotovenie na objednávku
-  len ucelené BAL

Coil coating

Výrobky označené týmto symbolom sa vyrábajú zo zliatiny hliníka, ktoré sú povrchovo upravené. Väčšina výrobkov PREFA sa dodáva v kvalite laku P.10. Paleta farieb P.10 je ďalej doplnená o kvalitu laku HDCC (High Durable Coil Coat), Duragloss 5000 a polyester. Podrobnejšie údaje o kvalitatívnych vyhotoveniach laku a vyhotoveniach výrobkov nájdete na internetovej stránke SK.PREFA.COM.

Zvitky s povrchovou úpravou nanášanou metódou coil-coating môžu byť obojstranne farbené (napr. polyesterové zvitky), avšak zvyčajne sa používajú s jednostrannou povrchovou úpravou (napr. PREFALZ). Pri zvitkoch s jednostrannou povrchovou úpravou sa na spodnú stranu nanáša vhodný ochranný lak.

UPOZORNENIE! Ochranný lak nanesený na spodnej strane nie je vhodný na dlhodobé vystavenie UV-žiarieniu. Pásky by sa preto nemali zabudovať s ochranným lakom na viditeľnej strane, t. j. na strane vystavenej vplyvom počasia a UV-žiarieniu.

ŠPECIÁLNE FARBY

Pri výrobkoch farbených metódou coil-coating je v zásade možné aj špeciálne farebné vyhotovenie. V tomto prípade však upozorňujeme, že z výrobo-technických dôvodov je takéto vyhotovenie možné len pri väčších objednávkach a musia sa zohľadniť dlhšie dodacie lehoty – minimálny objem zákazky: cca 1 t (to zodpovedá približne 400 m²). Podrobnejšie informácie vám ochotne poskytnú kontaktné osoby PREFA.

FALCOVANÁ ŠKRIDLA STUCCO



▲ Prášková farba

Výrobky označené týmto symbolom sa vyrábajú zo zliatin prírodného hliníka a následne sa po jednotlivých kusoch striekajú práškovou farbou v našej vlastnej striekacej linke.

Niektoré z výrobkov, ktoré sú označené týmto symbolom, sú vyrobené z iných materiálov (napr. ocele) a následne sa na ne nanáša práškový náter. Pri takýchto „výnimkách“ je v informačnom texte vedľa výrobku uvedený základný materiál.

ŠPECIÁLNE FARBY

Pri výrobkoch s práškovou povrchovou úpravou sú špeciálne farebné vyhotovenia možné aj pri menších objemoch alebo počtoch kusov. Upozorňujeme, že v závislosti od množstva a farby môžu byť účtované paušálne príplatky a dodacie lehoty môžu byť dlhšie. Podrobnejšie informácie vám ochotne poskytnú kontaktné osoby PREFA.

● Ostatné materiály

Výrobky označené týmto symbolom nie sú farbené ani nemajú práškovú povrchovú úpravu. Používa sa rôzny základný materiál. Tieto výrobky môžu byť vyrobené z hliníka alebo, napríklad, z pozinkovanej ocele, nerezovej ocele alebo EPDM. Konkrétny materiál je uvedený v informačnom texte vedľa výrobku.

◎ Hladký povrch na požiadanie

Výrobky označené týmto symbolom môžu byť na želanie vyrobené tiež s hladkou povrchovou úpravou. Upozorňujeme, že výroba s hladkou povrchovou úpravou sa uskutočňuje len na základe objednávky, a preto treba zohľadniť dlhšie dodacie lehoty (spravidla cca 10 až 15 pracovných dní). **POZOR!** Spoločnosť PREFA neprijíma tieto výrobky späť.

◇ Vyhodenie na objednávku

Výrobky označené týmto symbolom sa vyrábajú na základe objednávky. Dodacie lehoty treba zohľadniť (spravidla cca 10 až 15 pracovných dní). **POZOR!** Spoločnosť PREFA neprijíma tieto výrobky späť. Okrem toho je potrebné brať do úvahy, že v prípade položiek s práškovou povrchovou úpravou, ktoré sú označené symbolom ▲ a nemajú pridelené artiklové číslo, je účtovaná paušálna prirážka.

◇ Len ucelené BAL

Produkty označené týmto symbolom sa dodávajú len v celých baleniach.

ODVETRÁVACIA TVAROVKA HLADKÝ



NEREZOVÁ PEVNÁ UHLOVÁ PRÍPONKA



FASÁDNY ŠINDEL STUCCO



FASÁDNA ŠABLÓNA 44 x 44 HLADKÝ



STREŠNÝ PANEL R.16 STUCCO



Obrázky produktov sú ilustračné.

Technické zmeny a tlačové chyby vyhradené.

FAREBNÉ ROZDIELY | ROZDIELNE ŠARŽE | LAKY

Upozorňujeme, že pre rozličné postupy povrchovej úpravy medzi výrobkami s práškovou povrchovou úpravou a výrobkami z farbených zvitkov môžu vznikáť rozdiely vo farbe a lesku. Z dlhodobého hľadiska môžu mať farbené prvky rozdielne správanie, pokiaľ ide o zvetrávanie a opotrebovávanie.

Z dôvodu rozdielnej kvality laku pri produktoch farbených metódou coil-coating, sa v prípade zmiešania jednotlivých kvalít laku (napr. P.10 a polyester) môžu vyskytnúť rozdiely vo farbe a lesku. Na zabránenie výskytu rozdielov vo farbe pri dlhodobom používaní by preto na jednotlivých plochách nemalo dochádzať ku zmiešavaniu šarží. Rešpektujte montážne smernice PREFA.

POVRCHOVÁ ÚPRAVA | PRAVIDLÁ PRE ŠPECIÁLNE POVRCHOVÉ ÚPRAVY

V rámci nášho úsilia o dosiahnutie čo najvyššej kvality, sme stanovili nasledujúce opatrenia, vo vzťahu k špeciálnym povrchovým úpravám:

- Prášková povrchová úprava sa nepoužíva pre celý sortiment maloformátových krytín (falcovaná škridla, strešný panel R.16, strešné a fasádne šablóny, strešné a fasádne šindle, ako aj strešné a fasádne panely FX.12).
Od minimálneho množstva objednávky cca 1 t (to zodpovedá približne 400 m²) radi objednáme – po vopred vykonanej skúške – pás z coil-coating povrchovou úpravou.
- Prášková povrchová úprava sa nepoužíva pre výrobky Siding, Siding.X a Siding perforovaný. To sa týka aj výrobkov Siding s dĺžkou menšou ako 3 metre.
Radi vám poskytneme Sidings a Sidings.X v svetlošedej farbe na farbenie prostredníctvom tretej osoby. Túto dodávku však musí organizovať zákazník.
- **POZOR!** Minimálna hodnota objednávky produktov so špeciálnou povrchovou úpravou predstavuje **450,00 €**. Pri nižších hodnotách objednávky účtujeme príplatok za minimálny objem vo výške **45,00 €** za každú zákazku.

Vybavenie objednávky - Logistika

PRÍPLATKY ZA PREPRUVU

- Príplatok za prepravu: podľa dohodnutých podmienok PREFA.
- Náklady na prepravu hliníkového kompozitného panela: minimálne **150,00 €** pri každej zákazke alebo podľa dohodnutých podmienok PREFA.

VRÁTENIE TOVARU

- Tovar je možné vrátiť len do 3 mesiacov od minimálnej hodnoty **200,00 €**.
- Paušálne náklady pri každom vrátení tovaru: **50,00 €**.

MANIPULAČNÉ ZRÁŽKY

Nepoškodené štandardné výrobky je možné vrátiť za manipulačný poplatok 15 %.

POZOR! Zvláštne vyhotovenia, výrobky so špeciálnou povrchovou úpravou a PREFABOND hliníkové kompozitné panely nie je možné vrátiť.

VYBAVENIE OBJEDNÁVKY PRI PREFABOND HLINÍKOVÝCH KOMPOZITNÝCH PANELOCH

V prípade posunutia termínu prevzatia, ku ktorému dôjde bez nášho zavinenia, si vyhradujeme právo na okamžité zaúčtovanie už spracovanej, príp. skompletizovanej zákazky.

Pri opakovanom neprevzatí vašej zákazky alebo pri neuskutočiteľných pokusoch o dodanie vám musíme zaúčtovať aj vzniknuté náklady na manipuláciu a prepravu, ako aj prípadné náklady na skladovanie za každú paletu a týždeň vo výške **50,00 €**.



PREHLAD - PRÍSLUŠENSTVO PRE MALOFORMÁTOVÉ KRYTINY

		Falcovaná škridla	Strešný panel R.16	Strešný šindel	Strešný šindel DS.19
Upevnenie	patentovaná príponka	•		•	•
	príponka pre šablóny 29 × 29				
	ryhovaný klíнец	•	•	•	•
Podkladové pásy a ukončenia	podkladový pás pre falcovanú škridlu	•			
	podkladový pás (tvarovaný)	•			
	podkladový pás		•	•	•
	odvetrávací hrebenáč Jet-Lüfter	•	•	•	•
	hrebenáč na hrebeň a nárožie	•	•	•	•
	záveterná lišta	•	•	•	•
	bezpečnostné úžľabie	•	•	•	•
Protisnehová ochrana	zachytávač snehu pre falcovanú škridlu a strešnú šablónu 29 × 29	•			
	zachytávač snehu pre strešnú šablónu 44 × 44				
	zachytávač snehu pre R.16, FX.12 a DS.19		•		•
	zachytávač snehu pre strešný šindel			•	
	systémový rúrkový zachytávač snehu	•	•	•	•
	systémový rúrkový zachytávač snehu XL	•	•	•	•
	držiak horského zachytávača snehu	•	•	•	•
Bezpečnostné strešné prvky	stúpací schodík	•	•	•	•
	držiak strešnej lávky s jedným podstavcom	•	•	•	•
	držiak strešnej lávky s dvomi podstavcami	•	•	•	•
	bezpečnostný strešný hák	•	•	•	•
	bezpečnostný strešný hák SDH 41	•	•	•	•
	bezpečnostný strešný hák na podperách	•	•	•	•
	kotvenie TAURUS-BEF-10 na podperách	•	•	•	•
Prestupy Odvetrávacie prvky Lemovania	odvetrávacia tvarovka	•	•	•	•
	odvetrávacia tvarovka	•	•	•	•
	kolmý odvetrávací prestup	•	•	•	•
	odvetrávacia rúra	•	•	•	•
	škridlový prestupový prvok	•			
	prestupový prvok pre R.16		•		
	prestupový prvok pre FX.12				
	prestupový prvok pre strešnú šablónu 29 × 29				
	prestupový prvok pre strešnú šablónu 44 × 44				
	prestupový prvok pre DS.19				•
	prestupový prvok pre napojenie drážkovaním	•	•	•	•
	univerzálny prestupový prvok (dvojdielny)	•	•	•	•
	spevňovacia podložka	•	•	•	
	spevňovacia podložka pre DS.19 a strešnú šablónu 44 × 44				•
	povalové okno	•	•	•	•
	lemovania pre strešné okná Velux	•	•	•	•
lemovania pre strešné okná Roto	•	•	•	•	
lemovania pre strešné okná série RotoQ	•	•	•	•	
lemovanie Vario	•	•	•	•	
Montážny systém pre solár	solárny držiak Vario	•	•	•	•
	solárny držiak Fix	•	•	•	•
	solárny držiak Sunny	•	•	•	•
	solárny držiak Sunny špeciál	•			
	solárny držiak s krytkou	•	•	•	•
	priestupový prvok solárnych vedení	•	•	•	•

Pozor! Pri niektorých prvkoch príslušenstva môže byť potrebná montáž spevňovacej podložky.

Prehľad inovácií



STREŠNÉ SYSTÉMY

- AKU-skrutkovač so zásobníkom pre skrútkované príponky

- Vhodný pre nerezovú pevnú uhlovú príponku, nerezovú posuvnú uhlovú príponku a nerezovú posuvnú dlhú príponku na upevnenie so skrútkami
- Vráť. nadstavca pre skrútky v zásobníku 4,5 x 25 mm
- Vráť. aku-skrutkovača Makita DFS 250
- Vráť. 2 akumulátorov 18 V/5 Ah
- Vráť. nabíjačky
- Príslušenstvo: zásobník skrútek 4,5 x 25 mm, špeciálne bity



SOLÁRNE SYSTÉMY

- Integrovaný solárny panel

Integrovaný solárny panel veľký (100 Wp)

- Sklon strechy: od 17°
- 1 m² = 1,7 ks = 12,6 kg
- 1 kW_p = 10 ks = 5,88 m²

Integrovaný solárny panel malý (43 Wp)

- Sklon strechy: od 17°
- 1 m² = 3,4 ks = 12,6 kg
- 1 kW_p = 23,3 ks = 6,84 m²



- Potrebné pre PREFA fotovoltický systém.

- Integrovaný solárny panel s upevnením (vrát. kábla s konektorom)
- Prípojovacia skrinka generátora
- Menič
- Dopyt na odberné miesto, montáž prípojnej skrinky generátora a meniča (vrátane hlavného kábla jednosmerného prúdu), ako aj prevzatie (vrát. protokolu o uvedení do prevádzky) prostredníctvom vhodnej špecializovanej firmy.

- Solárny modul PREFALZ

- 150 W_p
- Sklon strechy: od 3°
- Vhodný pre PREFALZ 500, resp. 650 mm
- Sklo/Sklo FV-modul s článkom TopCon



- Solárna stredová spojka modulov PREFALZ 500/650

- Vhodné pre krytiny na dvojité stojaté drážku PREFA s výškou drážky 25 mm.
- Spojka drážky a modulov pre solárny modul Prefalz 500/650
- Materiál: hliník
- Čierna eloxovaná



- Solárna koncová spojka modulov PREFALZ 500/650

- Vhodné pre krytiny na dvojité stojaté drážku PREFA s výškou drážky 25 mm.
- Spojka drážky a modulov pre solárny modul Prefalz 500/650
- Materiál: hliník
- Čierna eloxovaná



- Zabezpečenie proti zošmyknutiu solárneho modulu 500/650

- Vhodné pre krytiny na dvojité stojaté drážku PREFA s výškou drážky 25 mm.
- Materiál: hliník
- Čierna eloxovaná



- Balík solárnych káblov PREFALZ



PROTIPOVODŇOVÁ OCHRANA

- Modifikácia upevňovací profil 50 a 80 mm



- Modifikácia U-profil 50 a 80 mm



ROZŠÍRENIE SORTIMENTU FARIEB

- 28 P.10 prefa bronzová

Rozsah sortimentu:

- Strešné systémy
- Fasádne systémy

- 27 leštený hliník

Rozsah sortimentu:

- **PREFABOND** hliníkový kompozitný panel s jadrom FR
- Upevňovací materiál **PREFABOND**

- 47 patina šedá

Rozsah sortimentu:

- Odvodňovacie systémy
- Rozmery: 333 mm a \varnothing 100 mm
- Polkruhový žľab
- Hranatý žľab
- Dažďový zvod



STREŠNÉ SYSTÉMY

- AKU-skrutkovač so zásobníkom pre skrutkované príponky

- Vhodný pre nerezovú pevnú uhlovú príponku, nerezovú posuvnú uhlovú príponku a nerezovú posuvnú dlhú príponku na upevnenie so skrutičkami
- Vráť. nadstavca pre skrutki v zásobníku 4,5 x 30 mm
- Vráť. aku-skrutkovača Makita DFS 250
- Príslušenstvo: zásobník skrutiiek 4,5 x 30 mm, špeciálne bity



- Modifikácia prestupových prvkov

- Výroba zo zvitkového hliníka
- Prestupový prvok pre falcovanú škridlu, stucco
- Prestupový prvok pre R.16, stucco
- Prestupový prvok pre FX.12, hladký
- Prestupový prvok pre strešnú šablónu 44 x 44, stucco
- Prestupový prvok pre napojenie drážkovaním, stucco

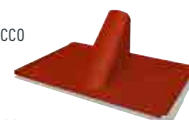

- Kotviaci bod na podperách

- Pre maloformátové krytiny PREFA
- Testované pre zaistenie dvoch osôb
- Podľa EN 795 TYP A



- Kotvenie TAURUS-BEF-10 na podperách

- Na upevnenie Taurus-Rail na maloformátových krytinách PREFA
- Vhodný zabezpečovací systém pre solárne zariadenia
- Testované pre zaistenie dvoch osôb
- Podľa EN 795 TYP D



ODVODŇOVACIE SYSTÉMY

- Trň s krytkou



- Dĺžka: 80 mm
- Materiál: pozinkovaná oceľ
- Vráť. krytky z plastu
- Farba krytky: šedá

ROZŠÍRENIE SORTIMENTU FARIEB

- **PREFABOND** a **PREFABOND** príslušenstvo:

- 47 patina šedá
- 17 P.10 čistá biela

POZNÁMKY

Všetky novinky sú dostupné od 01.01.2025. Pre lepšiu prehľadnosť sú všetky inovácie výrobkov pre rok 2025 v cenníku označené symbolom  a inovácie z roku 2024 sú označené symbolom .



STRECHA

Falcovaná škridla
 Integrovaný solárny panel veľký | malý
 Strešný panel R.16
 Strešný panel FX.12
 Strešná šablóna 29 x 29
 Strešná šablóna 44 x 44
 Strešný šindel
 Strešný šindel DS.19

~RAL

01	P.10 hnedá	7013	•	•	•	•	•	•	•	•
02	P.10 antracitová	7016	•	•	•	•	•	•	•	•
03	P.10 čierna	9005	•	♦	•	•	•	•	•	•
04	P.10 tehlovočervená	8004	♦	♦	♦	♦	♦	♦	♦	♦
05	P.10 tmavočervená	3009	•	•	•	•	•	•	•	•
06	P.10 machovozelená	6005	♦	♦	♦	♦	♦	♦	♦	♦
07	P.10 svetlošedá	7005	•	•	•	•	•	•	•	•
08	P.10 zinkovošedá	7030								
04	tehlovočervená	8004								
05	tmavočervená	3009								
06	machovozelená	6005								
08	zinkovošedá	7030								
10	P.10 prefa biela	9002								
11	P.10 orieškovohnedá	8019	•	•	•	•	•	•	•	•
12	strieborná metalíza ³	9006								
13	prírodný hliník ^{1 2}	—								
17	čistá biela	9010								
17	P.10 čistá biela	9010								
19	P.10 tmavošedá	7043	•	•	•	•	•	•	•	•
20	dymová strieborná ³	9007								
23	čiernošedá	7022								
27	leštený hliník ^{1 2}	—								
28	P.10 prefa bronzová ³	7048	♦	♦	♦	♦	♦	♦	♦	♦
38	vlašský orech hnedý ¹	8025								
39	dub béžovosivý ¹	7032								
40	dub prírodný ¹	1011								
42	P.10 pieskovohnedá ¹	1019								
43	P.10 kamenná šedá ¹	7031	♦	♦	♦	♦	♦	♦	♦	♦
44	antracitová matná	7016								
45	bronzová ³	7048								
46	P.10 patina zelená ¹	6027								
47	patina šedá ¹	7042								

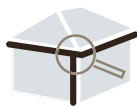

ODVODŇOVACIE SYSTÉMY

Polkruhový žlab 250 | 280
 Polkruhový žlab 333
 Polkruhový žlab 400
 Hranatý žlab 250
 Hranatý žlab 333
 Hranatý žlab 400
 Hranatý žlab 500
 Nástrešný žlab
 Dažďový zvod 80 | 120
 Dažďový zvod 60
 Dažďový zvod 100
 Dažďový zvod 150
 Štvorcový zvod 100 | 180

~RAL

01	P.10 hnedá	7013	•	•	•	•	•	•	•	•	•	•	•	•	•	•	•	•	•	•	•		
02	P.10 antracitová	7016	•	•	•	•	•	•	•	•	•	•	•	•	•	•	•	•	•	•	•	•	
03	P.10 čierna	9005	•	•	•	•	•	•	•	•	•	•	•	•	•	•	•	•	•	•	•	♦	♦
04	P.10 tehlovočervená	8004																					
05	P.10 tmavočervená	3009																					
06	P.10 machovozelená	6005																					
07	P.10 svetlošedá	7005	•	•	•	•	•	•	•	•	•	•	•	•	•	•	•	•	•	•	•	•	•
08	P.10 zinkovošedá	7030																					
04	tehlovočervená	8004	♦	♦							♦	♦					♦	♦					
05	tmavočervená	3009	♦	♦							♦	♦					♦	♦					
06	machovozelená	6005	♦	♦	♦						♦	♦					♦	♦					
08	zinkovošedá	7030	♦	♦							♦	♦					♦	♦					
10	P.10 prefa biela	9002	•	•	•	•	•	•	•	•	•	•	•	•	•	•	•	•	•	•	•	♦	♦
11	P.10 orieškovohnedá	8019	•	•	•	•	•	•	•	•	•	•	•	•	•	•	•	•	•	•	•	♦	♦
12	strieborná metalíza ³	9006	♦	♦	♦	♦	♦	♦	♦	♦	♦	♦	♦	♦	♦	♦	♦	♦	♦	♦	♦	♦	♦
13	prírodný hliník ^{1 2}	—	♦	♦	♦	♦	♦	♦	♦	♦	♦	♦	♦	♦	♦	♦	♦	♦	♦	♦	♦	♦	♦
17	čistá biela	9010																					
17	P.10 čistá biela	9010																					
19	P.10 tmavošedá	7043	•	•	•	•	•	•	•	•	•	•	•	•	•	•	•	•	•	•	•	♦	♦
20	dymová strieborná ³	9007																					
23	čiernošedá	7022																					
27	leštený hliník ^{1 2}	—																					
28	P.10 prefa bronzová ³	7048																					
38	vlašský orech hnedý ¹	8025																					
39	dub béžovosivý ¹	7032																					
40	dub prírodný ¹	1011																					
42	P.10 pieskovohnedá ¹	1019																					
43	P.10 kamenná šedá ¹	7031																					
44	antracitová matná	7016																					
45	bronzová ³	7048																					
46	P.10 patina zelená ¹	6027																					
47	patina šedá ¹	7042	•																			•	

POZNÁMKY

VŠEOBECNE

¹ Farby P.10 kamenná šedá, P.10 pieskovohnedá, P.10 patina zelená, dub prírodný, patina šedá, vlašský orech hnedý, dub béžovosivý, leštený hliník a prírodný hliník sú spracované podľa prirodzeného odtieňa, a preto dochádza k malým odchýlkam, vďaka čomu výrobky získavajú svoj nezameniteľný charakter.

² Záruka sa nevzťahuje na zmeny vzhľadu povrchu spôsobené spracovaním a okolitými vplyvmi. Venujte pozornosť informačnému listu.

³ Pri metalických povrchových úpravách sa môžu vyskytnúť farebné rozdiely.

- ♦ Vyhotovenie na objednávku
- Štandardná farba



PREFALZ

0,7 × 500 mm
0,7 × 1 000 mm
0,7 × 650 mm

~RAL

01	P.10 hnedá	7013	•	•	•
02	P.10 antracitová	7016	•	•	•
03	P.10 čierna	9005	•	•	•
04	P.10 tehlovočervená	8004	◊	◊	◊
05	P.10 tmavočervená	3009	•	•	•
06	P.10 machovozelená	6005	◊	◊	◊
07	P.10 svetlošedá	7005	•	•	•
08	P.10 zinkovošedá	7030	◊	◊	◊
04	tehlovočervená	8004			
05	tmavočervená	3009			
06	machovozelená	6005			
08	zinkovošedá	7030			
10	P.10 prefa biela	9002	•	•	•
11	P.10 orieškovohnedá	8019	•	•	•
12	strieborná metalíza ³	9006	•	•	•
13	prírodný hliník ^{1 12}	—	◊	◊	◊
17	čistá biela	9010			
17	P.10 čistá biela	9010	•	•	•
19	P.10 tmavošedá	7043	•	•	•
20	dymová strieborná ³	9007			
23	čiernošedá	7022	•	•	•
27	leštený hliník ^{1 12}	—			
28	P.10 prefa bronzová ³	7048	◊	◊	◊
38	vlašský orech hnedý ¹	8025			
39	dub bžžovosivý ¹	7032			
40	dub prírodný ¹	1011			
42	P.10 pieskovohnedá ¹	1019			
43	P.10 kamenná šedá ¹	7031	•	•	•
44	antracitová matná	7016			
45	bronzová ³	7048	•	•	•
46	P.10 patina zelená ¹	6027	•	•	•
47	patina šedá ¹	7042	•	•	•



FASÁDA

~RAL

01	P.10 hnedá	7013	•	◊	◊	◊	◊	◊	◊	◊	◊	◊	◊	◊	◊	◊	◊	◊	◊
02	P.10 antracitová	7016	•	◊	◊	◊	◊	◊	◊	◊	◊	◊	◊	◊	◊	◊	◊	◊	◊
03	P.10 čierna	9005	•	◊	◊	◊	◊	◊	◊	◊	◊	◊	◊	◊	◊	◊	◊	◊	◊
04	P.10 tehlovočervená	8004	◊	◊	◊	◊	◊	◊	◊	◊	◊	◊	◊	◊	◊	◊	◊	◊	◊
05	P.10 tmavočervená	3009	•	◊	◊	◊	◊	◊	◊	◊	◊	◊	◊	◊	◊	◊	◊	◊	◊
06	P.10 machovozelená	6005	◊	◊	◊	◊	◊	◊	◊	◊	◊	◊	◊	◊	◊	◊	◊	◊	◊
07	P.10 svetlošedá	7005	•	◊	◊	◊	◊	◊	◊	◊	◊	◊	◊	◊	◊	◊	◊	◊	◊
08	P.10 zinkovošedá	7030		◊															
04	tehlovočervená	8004																	
05	tmavočervená	3009																	
06	machovozelená	6005																	
08	zinkovošedá	7030																	
10	P.10 prefa biela	9002	◊	◊	◊	◊	◊	◊	◊	◊	◊	◊	◊	◊	◊	◊	◊	◊	◊
11	P.10 orieškovohnedá	8019	•	◊	◊	◊	◊	◊	◊	◊	◊	◊	◊	◊	◊	◊	◊	◊	◊
12	strieborná metalíza ³	9006	◊	◊	◊	◊	◊	◊	◊	◊	◊	◊	◊	◊	◊	◊	◊	◊	◊
13	prírodný hliník ^{1 12}	—																	
17	čistá biela	9010																	•
17	P.10 čistá biela	9010					◊	◊	◊	◊	◊	◊	◊	◊	◊	◊	◊	◊	•
19	P.10 tmavošedá	7043	•	◊	◊	◊	◊	◊	◊	◊	◊	◊	◊	◊	◊	◊	◊	◊	•
20	dymová strieborná ³	9007					◊	◊	◊	◊	◊	◊	◊	◊	◊	◊	◊	◊	•
23	čiernošedá	7022					◊	◊	◊	◊	◊	◊	◊	◊	◊	◊	◊	◊	•
27	leštený hliník ^{1 12}	—																	•
28	P.10 prefa bronzová ³	7048	◊	◊	◊	◊	◊	◊	◊	◊	◊	◊	◊	◊	◊	◊	◊	◊	◊
38	vlašský orech hnedý ¹	8025					◊	◊	◊	◊	◊	◊	◊	◊	◊	◊	◊	◊	
39	dub bžžovosivý ¹	7032					◊	◊	◊	◊	◊	◊	◊	◊	◊	◊	◊	◊	
40	dub prírodný ¹	1011																	
42	P.10 pieskovohnedá ¹	1019	◊				◊	◊	◊	◊	◊	◊	◊	◊	◊	◊	◊	◊	
43	P.10 kamenná šedá ¹	7031	◊	◊	◊	◊	◊	◊	◊	◊	◊	◊	◊	◊	◊	◊	◊	◊	◊
44	antracitová matná	7016																	•
45	bronzová ³	7048					◊				◊	◊	◊	◊	◊	◊	◊	◊	•
46	P.10 patina zelená ¹	6027									◊	◊	◊	◊	◊	◊	◊	◊	•
47	patina šedá ¹	7042					◊	◊	◊	◊	◊	◊	◊	◊	◊	◊	◊	◊	•

POZNÁMKY

POZOR!

- Uvedené hodnoty RAL sú len približné [~], a v niektorých prípadoch sa môžu výrazne líšiť od originálnej farby PREFA a za určitých okolností neodzrkadľujú subjektívne vnímanie farby.
- Najmä pre kvalitu farby P.10 je takmer nemožné zdefinovať hodnoty z dôvodu povrchovej štruktúry. Farby P.10 kamenná šedá, P.10 pieskovohnedá, P.10 patina zelená, P.10 prefa bronzová, dub prírodný, patina šedá, vlašský orech hnedý a dub bžžovosivý navyše pripomínajú prírodnú farbu, ktorá sa skladá z viacerých farebných odtieňov.

Pre presné určenie farieb doplnkových konštrukčných dielov je preto vždy potrebné zohľadniť originálny vzor.

Porovnanie s inými materiálmi

HMOTNOSŤ (na m²)

Hrúbka materiálu [mm]	Hliník	Nerezová oceľ	Meď	Zinok
0,7	1,89 kg	5,53 kg	6,27 kg	5,04 kg
0,8	2,16 kg	6,32 kg	7,17 kg	5,76 kg
1,0	2,70 kg	7,90 kg	8,96 kg	7,20 kg
1,2	3,24 kg	9,50 kg	10,75 kg	8,64 kg
1,5	4,05 kg	11,85 kg	13,44 kg	10,80 kg
2,0	5,40 kg	15,80 kg	17,92 kg	14,40 kg

MNOŽSTVO

Hrúbka plechu [mm]	Šírka [mm]	1 kg	30 kg	60 kg	120 kg	250 kg	500 kg
0,7	x 500	cca 1,06 m	cca 32 m	cca 63 m	cca 127 m	cca 265 m	cca 529 m
0,7	x 600	cca 0,88 m	cca 26 m	cca 53 m	cca 106 m	cca 220 m	cca 441 m
0,7	x 650	cca 0,81 m	cca 24 m	cca 49 m	cca 98 m	cca 204 m	cca 407 m
0,7	x 708	cca 0,75 m	cca 22 m	cca 45 m	cca 90 m	cca 187 m	cca 374 m
0,7	x 1 000	cca 0,53 m	cca 16 m	cca 32 m	cca 63 m	cca 132 m	cca 265 m
0,7	x 1 200	cca 0,44 m	cca 13 m	cca 26 m	cca 53 m	cca 110 m	cca 220 m
0,8	x 600	cca 0,77 m	cca 23 m	cca 46 m	cca 93 m	cca 193 m	cca 386 m
0,8	x 1 200	cca 0,39 m	cca 12 m	cca 23 m	cca 46 m	cca 96 m	cca 193 m
1,0	x 500	cca 0,74 m	cca 22 m	cca 44 m	cca 89 m	cca 185 m	cca 370 m
1,0	x 1 000	cca 0,37 m	cca 11 m	cca 22 m	cca 44 m	cca 93 m	cca 185 m
1,0	x 1 100	cca 0,34 m	cca 10 m	cca 20 m	cca 40 m	cca 84 m	cca 168 m
1,0	x 1 200	cca 0,31 m	cca 9 m	cca 19 m	cca 37 m	cca 77 m	cca 154 m
1,2	x 1 200	cca 0,26 m	cca 8 m	cca 15 m	cca 31 m	cca 64 m	cca 129 m

Údaj o množstve [m] pre hliníkové zvitky v závislosti od hrúbky materiálu a šírky zvitku.

Pozor! So zreteľom na výrobné tolerancie sa skutočné množstvá môžu líšiť od uvedených množstiev.









TEPELNÁ ROZŤAŽNOSŤ

Materiál	Koeficient tepelnej rozťažnosti α [v 10 ⁻⁴ /K]	Dilatácia na meter pri teplotnom rozdieli 100°	Dilatácia na 12 metroch pri teplotnom rozdieli 100°
Hliník	24	2,4 mm	28,8 mm
Nerezová oceľ	10,6 – 16	1,06 – 1,6 mm	12,7 – 19,2 mm
Meď	17	1,7 mm	20,4 mm
Oceľ	12	1,2 mm	14,4 mm
Zinok	22	2,2 mm	26,4 mm

ZNÁŠANLIVOSŤ HLINÍKA S INÝMI KOVMÍ

Olovo	Nerezová oceľ	Meď	Pozinkovaná oceľ	Zinok
áno	áno	nie	áno	áno

Minimálny sklon strechy

		≥ 3° *	≥ 5° *	≥ 7°	≥ 12°	≥ 14°	≥ 16°	≥ 17°	≥ 22°	≥ 25°
		5,2 %	8,7 %	12,3 %	21,3 %	24,9 %	28,7 %	30,6 %	40,4 %	46,6 %
Falcovaná škridla		dĺžka krokvy: < 7 m								
		dĺžka krokvy: 7 – 12 m								
		dĺžka krokvy: > 12 m								
Strešný panel R.16									do 25°: len s bitúmenovou separačnou vrstvou	
Strešný šindel										
Strešný šindel DS.19									do 25°: len s bitúmenovou separačnou vrstvou	
Strešná šablóna 29 × 29										
Strešná šablóna 44 × 44		dĺžka krokvy: < 7 m								
		dĺžka krokvy: 7 – 12 m								
		dĺžka krokvy: > 12 m								
Strešný panel FX.12									do 25°: len s bitúmenovou separačnou vrstvou	
PREFALZ		len s podstreším podľa ÖNORM B 4119 žiadne úžľabia alebo prestupy* potrebné utesnenie stojatých drážok								
		žiadne úžľabia alebo prestupy* potrebné utesnenie stojatých drážok								
		do 7°: potrebné utesnenie stojatých drážok								

* Rešpektujte obmedzenia podľa ÖNORM B 3521-1.

PREFA špeciálne lepidlo



SPOJE S 1 KARTUŠOU

1 set
(290 ml stačí pre cca 4 m)

Výrobok	Spoje	Výrobok	Spoje
Polkruhový a hranatý žlab 250	cca 22	Nalepovací prestupový prvok	cca 4
Polkruhový žlab 280	cca 19	Solárny držiak Sunny	cca 8
Polkruhový a hranatý žlab 333	cca 15	Solárny držiak Sunny špeciál	cca 5
Polkruhový a hranatý žlab 400	cca 12	Priestupový prvok solárnych vedení	cca 6
Hranatý žlab 500	cca 9	Krycí klobúčik	cca 150
Nástrešný žlab	cca 5	Odvetrávací tvarovka	cca 6



Odvodňovacie systémy - Rozmery

Rozmery a tolerancie podľa EN 612

HÁKY POLKRUHOVÉHO ŽLABU - HÁKY HRANATÉHO ŽLABU - RÍMSOVÉ HÁKY POLKRUHOVÉHO ŽLABU

Žlabový hák	Dĺžka [mm]	Rozdiel v porovnaní so štandardnou dĺžkou [mm]	
Hák polkruhového žlabu 250	335		
Hák polkruhového žlabu 250 (krátky)	287	-	48
Hák polkruhového žlabu 280	347		
Hák polkruhového žlabu 280 (krátky)	297	-	50
Hák polkruhového žlabu 280 (dlhý)	445	+	98
Hák polkruhového žlabu 333	383		
Hák polkruhového žlabu 333 (krátky)	312	-	71
Hák polkruhového žlabu 333 (dlhý)	473	+	90
Hák polkruhového žlabu 400	452		

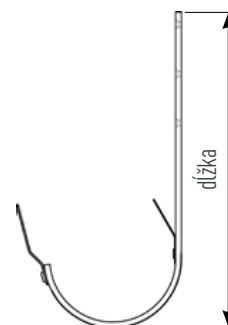

Háky hranatých žlabov	Dĺžka [mm]
Hák hranatého žlabu 250	325
Hák hranatého žlabu 333	370
Hák hranatého žlabu 400	435
Hák hranatého žlabu 500	455

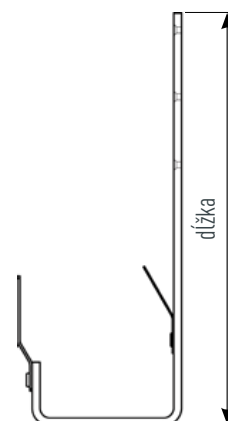

Rímsový hák polkruhového žlabu	Dĺžka [mm]
Rímsový hák polkruhového žlabu 250	135
Rímsový hák polkruhového žlabu 280	139
Rímsový hák polkruhového žlabu 333	154

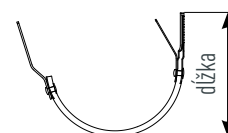

Rímsový hák hranatého žlabu	Dĺžka [mm]
Rímsový hák hranatého žlabu 250	130
Rímsový hák hranatého žlabu 333	145

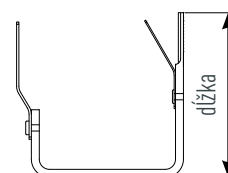

POLKRUHOVÉ ŽĽABY · HRANATÉ ŽĽABY

Polkruhové žľaby

rozmery v mm

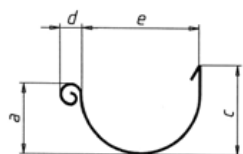

Rozmery strešného žľabu	Výška		Priemer	
	predná strana a	spodná strana c	žľab e	návalok d
250	61	72	110	19
280	67	78	126	19
333	87	98	153	19
400	110	121	192	19

Hranaté žľaby

rozmery v mm

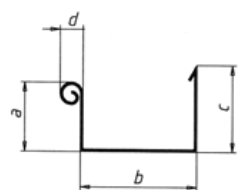

Rozmery strešného žľabu	Výška		Šírka	Priemer
	predná strana a	spodná strana c	dno žľabu b	návalok d
250	54	63	86	19
333	75	93	120	19
400	92	113	150	19
500	114	142	200	19

ROHY POLKRUHOVÉHO ŽĽABU · ROHY HRANATÉHO ŽĽABU

 Roh polkruhového žľabu 90°
(vonkajší)

 Dĺžka
[mm]

Roh polkruhového žľabu 250	300
Roh polkruhového žľabu 280	300
Roh polkruhového žľabu 333	300
Roh polkruhového žľabu 400	340

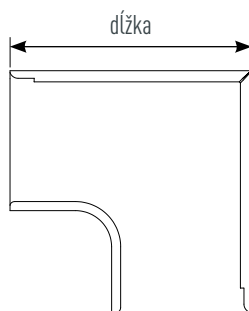
 Roh polkruhového žľabu 90°
(vnútorný)

 Dĺžka
[mm]

Roh polkruhového žľabu 250	300
Roh polkruhového žľabu 280	300
Roh polkruhového žľabu 333	300
Roh polkruhového žľabu 400	340

 Roh hranatého žľabu 90°
(vonkajší)

 Dĺžka
[mm]

Roh hranatého žľabu 250	300
Roh hranatého žľabu 333	300
Roh hranatého žľabu 400	300
Roh hranatého žľabu 500	370

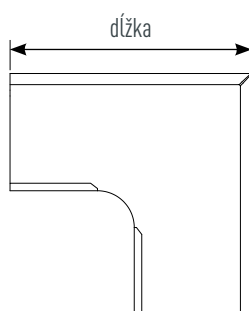
 Roh hranatého žľabu 90°
(vnútorný)

 Dĺžka
[mm]

Roh hranatého žľabu 250	300
Roh hranatého žľabu 333	300
Roh hranatého žľabu 400	300
Roh hranatého žľabu 500	350

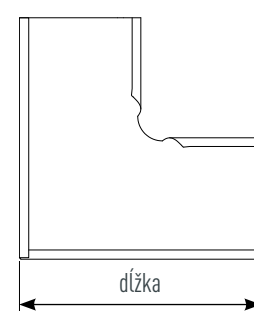













STREŠNÉ SYSTÉMY



Maloformátové krytiny	24
Maloformátové výrobky	24
Upevnenie	28
Podkladové pásy a ukončenia	30
Protisnehová ochrana	32
Bezpečnostné strešné prvky	34
Prestupy a odvetrávacie prvky · Lemovania	38
Ostatné príslušenstvo	48
Falcované systémy	54
PREFALZ	54
FALZONAL	58
Upevnenie s ryhovanými kľincami	62
Upevnenie so skrútkami	64
Protisnehová ochrana · Bezpečnostné strešné prvky	66
Prestupy a lemovania · Ostatné príslušenstvo	70

VÝROBOK	POPIS VÝROBKU	ROZMERY	MJ	CENA	RS	BAL
FALCOVANÁ ŠKRIDLA STUCCO 	 <ul style="list-style-type: none"> · Vrátane patentovaných príponiek a ryhovaných klinec (2,8/30). · Sklon strechy: od 12°. · 1 m² = 4 ks = 2,3 kg. 	600 × 420 mm	1 m ²	40,19	1	10 m ²
				41,23		
STREŠNÝ PANEL R.16 STUCCO 	 <ul style="list-style-type: none"> · Vrátane ryhovaných klinec (2,8/25). · Sklon strechy: od 17°. · 1 m² = 3,4 ks = 2,5 kg. 	700 × 420 mm	1 m ²	42,27	1	8,24 m ²
				43,26		
STREŠNÝ ŠINDEL STUCCO 	 <ul style="list-style-type: none"> · Vrátane príponiek a ryhovaných klinec (2,8/25). · Sklon strechy: od 25°. · 1 m² = 10 ks = 2,5 kg. 	420 × 240 mm	1 m ²	40,63	1	10 m ²
				41,68		
PÁSOVÝ ŠINDEL STUCCO 	 <ul style="list-style-type: none"> · Vrátane upevňovacieho materiálu. · POZOR! Nevhodné pre kompletne pokrytie strechy, ale len ako doplnok pre bočné napojenia na stenu pri strešných šindľoch. 	840 × 240 mm	1 ks	12,02	1	10 ks
				12,45		
STREŠNÝ ŠINDEL DS.19 STUCCO 	 <ul style="list-style-type: none"> · Vrátane príponiek a ryhovaných klinec (2,8/25). · Sklon strechy: od 17°. · 1 m² = 8 ks = 2,75 kg. 	480 × 262 mm	1 m ²	40,63	1	5 m ²
				41,68		
PÁSOVÝ ŠINDEL DS.19 STUCCO 	 <ul style="list-style-type: none"> · Vrátane upevňovacieho materiálu. · POZOR! Nevhodné pre kompletne pokrytie strechy, ale len ako doplnok pre bočné napojenia na stenu pri strešných šindľoch DS.19. 	245 × 262 mm	1 ks	12,02	1	16 ks
				12,45		
STREŠNÁ ŠABLÓNA 29 × 29 STUCCO 	 <ul style="list-style-type: none"> · Vrátane príponiek pre šablóny a ryhovaných klinec (2,8/25). · Sklon strechy: od 22°. · 1 m² = 12 ks = 2,6 kg. 	290 × 290 mm	1 m ²	41,09	1	10 m ²
				42,16		
ŠTARTOVACIA ŠABLÓNA PRE STREŠNÚ ŠABLÓNU 29 × 29 STUCCO 	 <ul style="list-style-type: none"> · Vrátane upevňovacieho materiálu. · Spotreba: 2,2 ks/m. 	—	1 ks	4,47	1	100 ks
UKONČUJÚCA ŠABLÓNA PRE STREŠNÚ ŠABLÓNU 29 × 29 STUCCO 	 <ul style="list-style-type: none"> · Vrátane upevňovacieho materiálu. · Vrátane krycieho pásu. · Spotreba: 2,2 ks/m. 	—	1 ks	4,47	1	100 ks
STREŠNÁ ŠABLÓNA 44 × 44 STUCCO 	 <ul style="list-style-type: none"> · Vrátane ryhovaných klinec (2,8/25). · Sklon strechy: od 12°. · 1 m² = 5,25 ks = 2,6 kg. 	437 × 437 mm	1 m ²	42,27	1	8 m ²
				43,26		
ŠTARTOVACIA ŠABLÓNA PRE STREŠNÚ ŠABLÓNU 44 × 44 STUCCO 	 <ul style="list-style-type: none"> · Vrátane upevňovacieho materiálu. · Spotreba: 1,48 ks/m. 	—	1 ks	8,80	1	40 ks

NOVÁ!









	01 P.10 hnedá	02 P.10 antracitová	03 P.10 čierna	04 P.10 tehlovočervená	05 P.10 tmavočervená	06 P.10 machovozelená	07 P.10 svetlošedá	11 P.10 orieško- vohnedá	19 P.10 tmavošedá	28 P.10 prefa bronzová	43 P.10 kamenná šedá	OSTATNÉ
	110713	110710	110718	110715 ◊	110711	110717 ◊	110712	110716	110719	10121028 ◊		
											110714 ◊	
	112004	112001	112009	112006 ◊	112002	112007 ◊	112003	112008	112010	12711028 ◊		
											112005 ◊	
	110733	110730	110738	110735 ◊	110731	110737 ◊	110732	110736	110739	10521028 ◊		
											110734 ◊	
	110753	110750	110758	110755 ◊	110751	110757 ◊	110752	110756	110759	15441028 ◊		
											110754 ◊	
	112603	112600	112608	112605 ◊	112601	112607 ◊	112602	112606	112609	11311028 ◊		
											112604 ◊	
	112643	112640	112648	112645 ◊	112641	112647 ◊	112642	112646	112649	11371028 ◊		
											112644 ◊	
	110813	110810	110818	110815 ◊	110811	110817 ◊	110812	110816	110819	11721028 ◊		
											110814 ◊	
	110833	110830	110838	110835 ◊	110831	110837 ◊	110832	110836	110839	11791028 ◊	110834 ◊	
	110853	110850	110858	110855 ◊	110851	110857 ◊	110852	110856	110859	11751028 ◊	110854 ◊	
	112204	112201	112209	112206 ◊	112202	112207 ◊	112203	112208	112210	12311028 ◊		
											112205 ◊	
	112244	112241	112249	112246 ◊	112242	112247 ◊	112243	112248	112250	12391028 ◊	112245 ◊	

■ coil coating
▲ prášková farba

● ostatné materiály
● hladký povrch na požiadanie

◊ vyhotovenie na objednávku
◊ len ucelené BAL

Podrobné vysvetlenie symbolov nájdete v informačnej časti cenníka (pozri stranu 8).

VÝROBOK	POPIS VÝROBKU	ROZMERY	MJ	CENA	RS	BAL
UKONČUJÚCA ŠABLÓNA PRE STREŠNÚ ŠABLÓNU 44 × 44 STUCCO  	 <ul style="list-style-type: none"> · Vrátane upevňovacieho materiálu. · Spotreba: 1,48 ks/m. 	—	1 ks	8,80	1	40 ks
STREŠNÝ PANEL FX.12 (VELKÝ) HLADKÝ  	 <ul style="list-style-type: none"> · Vrátane ryhovaných klincov (2,8/25). · Sklon strechy: od 17°. · 1 m² = 1,7 ks = cca 2,4 kg. · Patentová ochrana č. 1408785. 	1 400 × 420 mm	1 m ²	60,12 62,32 60,12 62,32	6	11,76 m ² 5,88 m ²
STREŠNÝ PANEL FX.12 (MALÝ) HLADKÝ  	 <ul style="list-style-type: none"> · Vrátane ryhovaných klincov (2,8/25). · Sklon strechy: od 17°. · 1 m² = 3,4 ks = cca 2,5 kg. · Patentová ochrana č. 1408785. 	700 × 420 mm	1 m ²	60,12 62,32	6	8,24 m ²

NOVÁ!

	01 P.10 hnedá	02 P.10 antracitová	03 P.10 čierna	04 P.10 tehlovočervená	05 P.10 tmavočervená	06 P.10 machovozelená	07 P.10 svetlošedá	11 P.10 orieško- vohnedá	19 P.10 tmavošedá	28 P.10 prefa bronzová	43 P.10 kamenná šedá	OSTATNÉ
	112284	112281	112289	112286 ◊	112282	112287 ◊	112283	112288	112290	12351028 ◊	112285 ◊	
	120603	120600	120610	120607 ◊	120601	120609 ◊	120602	120608	120611	13311028 ◊		
											120604 ◊	
	120633	120630	120640	120637 ◊	120631	120639 ◊	120632	120638	120641	13321028 ◊		
											120634 ◊	
	120623	120620	120619	120627 ◊	120621	120629 ◊	120622	120628	120618	13331028 ◊		
											120624 ◊	

Upevnenie

VÝROBOK	POPIS VÝROBKU	ROZMERY	MJ	CENA	RS	BAL
PATENTOVANÁ PRÍPONKA 	<ul style="list-style-type: none"> Pre falcovanú škridlu, strešný šindel a strešný šindel DS.19. Materiál: prírodná zliatina hliníka. 	—	1 ks	0,03	1	840 ks
ZÁSOBNÍK NA PRÍPONKY 	<ul style="list-style-type: none"> Na doplnenie zásobníka Bull Tack. 80 príponiek/zásobník. Materiál: prírodná zliatina hliníka. 	—	1 zás.	5,54	0	30 zás.
PRÍPONKA PRE ŠABLÓNY 29 × 29 	<ul style="list-style-type: none"> Farba: antracitová. 	—	1 ks	0,07	1	320 ks
RYHOVANÝ KLINEC 	<ul style="list-style-type: none"> Kliniec 2,8/25: cca 570 ks/kg. Kliniec 2,8/30: cca 480 ks/kg. Kliniec 2,8/40: cca 380 ks/kg. Materiál: pozinkovaná oceľ. 	2,8/25	1 kg	9,63	1	2,5 kg
		2,8/30	1 kg	9,63	1	2,5 kg
		2,8/40	1 kg	9,63	1	2 kg
RYHOVANÉ KLINCE PRE KLINCOVAČKU 	<ul style="list-style-type: none"> Pre klincovačku Bull Tack Power. Materiál: pozinkovaná oceľ. 	2,8/26	1 000 ks	35,40	0	cca 3 200 ks
		2,8/35	1 000 ks	53,10	0	cca 2 400 ks
SKRUTKA Z NEHRDZAVEJÚCEJ OCELE S TESNIACIM KRÚŽKOM 	<ul style="list-style-type: none"> Materiál: nerezová oceľ. Torx (T20) Dĺžky: <ul style="list-style-type: none"> – 25 mm: bez vrtného hrotu – 45 a 60 mm: s vrtným hrotom – 45 mm: do hrebenáčov a náročia – 60 mm: do hrebenáčov Jet-Lüfter Vyhotovenie z P.10 strieborná metalíza, P.10 dymová strieborná a prírodný hliník: pozri stĺpec OSTATNÉ. 	4,5 × 25 mm	1 ks	0,47	1	200 ks
				0,36		
		4,5 × 45 mm	1 ks	0,70	1	250 ks
				0,62		
4,5 × 60 mm	1 ks	0,89	1	100 ks		
		0,70				

NOVÁ!

	01 hnedá	02 antracitová	03 čierna	04 tehlovočervená	05 tmavočervená	06 machovoze- lená	07 svetlošedá	11 orieškovo- hnedá	19 P.10 tmavošedá	28 P.10 prefa bronzová	OSTATNÉ
											505001
											505004
											505003
											340392
											340394
											341392
											341395
											341396
	340044	340041	340048	340045 ◊	340042	340047 ◊	340043	340046	340049		
											prírodný hliník: 340040 ◊
	340104	340001	340014	340002 ◊	340004	340011 ◊	340003	340016	340013	340012 ◊	P.10 strieborná metalíza: 340017 P.10 dymová strieborná: 340010
											prírodný hliník: 340103 ◊
	340021	340020	340030	340025 ◊	340024	340027 ◊	340022	340032	340036	340035 ◊	P.10 strieborná metalíza: 340037 P.10 dymová strieborná: 340034
											prírodný hliník: 340106 ◊

■ coil coating
▲ prášková farba

● ostatné materiály
● hladký povrch na požiadanie

◊ vyhotovenie na objednávku
◊ len ucelené BAL

Podrobné vysvetlenie symbolov nájdete v informačnej časti cenníka (pozri stranu 8).

Podkladové pásy a ukončenia

VÝROBOK	POPIS VÝROBKU	ROZMERY	MJ	CENA	RS	BAL
PODKLADOVÝ PÁS PRE FALCOVANÚ ŠKRIDLU  	<ul style="list-style-type: none"> Pre falcované škridle. Vrátane ryhovaných klinčov (2,8/30). Preddierovaný. Vrchná strana: ochranný lak. Spodná strana: hnedá (polyesterová kvalita). 	1 806 × 150 × 1,20 mm	1 m	6,74	1	—
PODKLADOVÝ PÁS (TVAROVANÝ) PRE FALCOVANÚ ŠKRIDLU  	<ul style="list-style-type: none"> Na odstupňované plochy krytiny zo škridiel. Vrchná strana: ochranný lak. Spodná strana: P.10 antracitová. 	600 × 150 × 0,7 mm	1 m	6,74	1	—
PODKLADOVÝ PÁS  	<ul style="list-style-type: none"> Pre strešný šindel, strešný šindel DS.19, strešnú šablónu, strešný panel R.16 a FX.12. Vrátane ryhovaných klinčov (2,8/25). Preddierovaný. Vrchná strana: hnedá (polyesterová kvalita). Spodná strana: antracitová (polyesterová kvalita). 	1 800 × 158 × 1,00 mm	1 m	6,74	1	—
ODVETRÁVACÍ HREBENÁČ JET-LÜFTER STUCCO   	<ul style="list-style-type: none"> Samonosný odvetrávací hrebenáč Jet-Lüfter na vetranie striech. Vrátane nerezovej skrutky 4,5 × 60 mm s tesniacim krúžkom. Spojky sú súčasťou dodávky len pri rozmere 3 000 × 1,00 mm. Pre sklon strechy 12° až 55°. 	3 000 × 1,00 mm	1 m	62,51	1	9 m
		1 200 × 1,00 mm	1 m	69,22	1	1,2 m
ODVETRÁVACÍ HREBENÁČ, NA ZAČIATOK ALEBO NA UKONČENIE HREBEŇA STUCCO    		—	1 ks	8,97	1	2 ks
HREBENÁČ NA HREBEŇ A NÁROŽIE STUCCO   	<ul style="list-style-type: none"> Vrátane nerezovej skrutky 4,5 × 45 mm s tesniacim krúžkom. 	500 × 1,00 mm	1 m	15,21	1	10 m
HREBENÁČ NA ZAČIATOK ALEBO UKONČENIE HREBEŇA RESP. NÁROŽIA STUCCO   		—	1 ks	8,26	1	10 ks
ZÁVETERNÁ LIŠTA STUCCO   	<ul style="list-style-type: none"> Záveterná lišta s príponkovým – fixačným pásom 	2 000 × 95 × 0,70 mm	1 m	9,86	1	—
BEZPEČNOSTNÉ ÚŽLABIE STUCCO   	<ul style="list-style-type: none"> Na hranách s dvojitou drážkou. 	3 000 mm	1 m	33,10	1	—
OCHRANNÁ MRIEŽKA PROTI VTÁKOM HLADKÝ  	<ul style="list-style-type: none"> S kruhovými otvormi: 5/7 mm. Perforovaná časť: široká 95 mm. 1 m = cca 0,22 kg. Vetrací prierez s perforovanou časťou: cca 46 %. Farba: hnedá antracitová. 	2 000 × 125 × 0,70 mm	1 m	5,50	1	—
ODKVAPOVÝ PLECH HLADKÝ  	<ul style="list-style-type: none"> Obojstranne farbený pás. V kvalite P.10. 	2 000 × 230 × 0,70 mm	1 m	8,91	1	—

NOVÁ!

	01 P.10 hnedá	02 P.10 antracitová	03 P.10 čierna	04 P.10 tehlovočervená	05 P.10 tmavočervená	06 P.10 machovozelená	07 P.10 svetlošedá	11 P.10 orieško- vohnedá	19 P.10 tmavošedá	28 P.10 prefa bronzová	43 P.10 kamenná šedá	OSTATNÉ
												561002
		561003										
												562005
	110633	110630	110638	110635 ◊	110631	110637 ◊	110632	110636	110639	15161028 ◊	110634 ◊	
	110653	110650	110658	110655 ◊	110651	110657 ◊	110652	110656	110659	15181028 ◊	110654 ◊	
	110613	110610	110618	110615 ◊	110611	110617 ◊	110612	110616	110619	15241028 ◊	110614 ◊	
	110353	110350	110358	110355 ◊	110351	110357 ◊	110352	110356	110359	15121028 ◊	110354 ◊	
	110333	110330	110338	110335 ◊	110331	110337 ◊	110332	110336	110339	15141028 ◊	110334 ◊	
	110513	110510	110518	110515 ◊	110511	110517 ◊	110512	110516	110519	15421028 ◊	110514 ◊	
	110533	110530	110538	110535 ◊	110531	110537 ◊	110532	110536	110539	15461028 ◊	110534 ◊	
												507300
	212101	212100	212104				212102	212106	212103	15041028 ◊		









■ coil coating
▲ prášková farba

● ostatné materiály
● hladký povrch na požiadanie

◊ vyhotovenie na objednávku
◊ len ucelené BAL

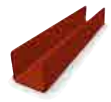

Podrobné vysvetlenie symbolov nájdete v informačnej časti cenníka (pozri stranu 8).

Protisnehová ochrana

VÝROBOK	POPIS VÝROBKU	ROZMERY	MJ	CENA	RS	BAL
ZACHYTÁVAČ SNEHU PRE FALCOVANÚ ŠKRIDLU A STREŠNÚ ŠABLÓNU 29 × 29 ■ ◇	 · Vrátane ryhovaných klincov (2,8/30).	výška: 60 mm šírka: 40 mm	1 ks	1,79	1	100 ks
ZACHYTÁVAČ SNEHU PRE STREŠNÚ ŠABLÓNU 44 × 44 ■ ◇	 · Vrátane ryhovaných klincov (2,8/25).	výška: 60 mm šírka: 40 mm	1 ks	1,79	1	100 ks
ZACHYTÁVAČ SNEHU PRE R.16, FX.12 A DS.19 ■ ◇	 · Vrátane ryhovaných klincov (2,8/25).	výška: 60 mm šírka: 40 mm	1 ks	1,79	1	100 ks
ZACHYTÁVAČ SNEHU PRE STREŠNÝ ŠINDEL ■ ◇	 · Vrátane ryhovaných klincov (2,8/25).	výška: 60 mm šírka: 40 mm	1 ks	1,79	1	150 ks
SYSTÉMOVÝ RÚRKOVÝ ZACHYTÁVAČ SNEHU ▲ ◇	 · 3 otvory pre vkladací profil. · Vrátane dvoch pätiiek s plošným tesnením, držiaka rúrkového zachytávača snehu a fixač- ného posúvača. · Vrátane skrutiek (ø 8 × 120 mm a ø 8 × 220 mm).	výška háku: 220 mm výška posledného otvoru: 205 mm	1 ks	57,49	1	2 ks
				54,65		
				57,49	1	10 ks
				54,65		
XL SYSTÉMOVÝ RÚRKOVÝ ZACHYTÁVAČ SNEHU ▲ ◇	 · 5 otvorov pre vkladacie profily. · Vrátane dvoch pätiiek s plošným tesnením, držiaka rúrkového zachytávača snehu a fixač- ného posúvača. · Vrátane skrutiek (ø 8 × 120 mm a ø 8 × 220 mm). · POZOR! Pri objednávke okrem čísla výrobku uvedte aj želanú farbu.	výška háku: 360 mm výška posledného otvoru: 345 mm	1 ks	100,84	1	2 ks
				92,70		
RÚRKA ZACHYTÁVAČA SNEHU PROFILOVANÁ ▲	 · Pre systémový rúrkový zachytávač snehu. · Vrátane spojok.	3 000 mm 25/25	1 m	11,03	1	—
				7,03		
ZACHYTÁVAČ LADU ▲	 · Pre profilovanú rúrkou zachytávača snehu. · Vrátane skrutky M6 × 10 mm (valcová hlava TX 30). · Spotreba: cca 4 ks/m.	—	1 ks	4,78	1	100 ks
				4,45		
UKONČOVACÍ PRVOK PRE SYSTÉMOVÝ RÚRKOVÝ ZACHYTÁVAČ SNEHU ▲	 · Ukončovací prvok pre profilovanú rúrkou zachytávača snehu. · Vrátane skrutky ø 4,8 × 25 mm.	—	1 ks	6,52	1	12 ks
				6,19		
UKONČOVACÍ PRVOK PRE XL SYSTÉMOVÝ RÚRKOVÝ ZACHYTÁVAČ SNEHU ▲ ◇	 · Ukončovací prvok pre profilovanú rúrkou zachytávača snehu. · Vrátane skrutky ø 4,8 × 25 mm. · POZOR! Pri objednávke okrem čísla výrobku uvedte aj želanú farbu.	—	1 ks	8,55	1	12 ks
				7,00		
DRŽIAK HORSKÉHO ZACHYTÁVAČA SNEHU ▲ ◇	 · Vrátane skrutiek (ø 8 × 120 mm a ø 8 × 220 mm). · Pre gulatinu s priemerom 140 mm. · Vrátane dvoch pätiiek s plošným tesnením a držiaka horského zachytávača snehu.	výška háku: 220 mm výška posledného otvoru: cca 183 mm	1 ks	57,49	1	2 ks
				54,65		

MJ merná jednotka
BAL balenie

RS rabatová skupina
** cena na vyžiadanie

 novinka 2025
 novinka 2024

NOVÁ!

	01 P.10 hnedá	02 P.10 antracitová	03 P.10 čierna	04 P.10 tehlovočervená	05 P.10 tmavočervená	06 P.10 machovozelená	07 P.10 svetlošedá	11 P.10 orieško- vohnedá	19 P.10 tmavošedá	28 P.10 prefa bronzová	43 P.10 kamenná šedá	OSTATNÉ
	110303	110300	110308	110305 ◊	110301	110307 ◊	110302	110306	110309	15491028 ▲◊	110304 ◊	
	112344	112341	112349	112346 ◊	112342	112347 ◊	112343	112348	112350	15471028 ▲◊	112345 ◊	
	112044	112041	112049	112046 ◊	112042	112047 ◊	112043	112048	112050	15481028 ▲◊	112045 ◊	
	110313	110310	110318	110315 ◊	110311	110317 ◊	110312	110316	110319	15511028 ▲◊	110314 ◊	
	120183	120180	120188	120185 ◊	120181	120187 ◊	120182	120186	120189	14121028 ◊	120184 ◊	515311 ◊
	120193	120190	120198	120195 ◊	120191	120197 ◊	120192	120196	120199	14131028 ◊	120194 ◊	515313 ◊
	14141001	14141002	14141003	14141004	14141005	14141006	14141007	14141011	14141019	14141028 ◊		14141043
												515306
	120353	120350	120358	120355 ◊	120351	120357 ◊	120352	120356	120359	14231028 ◊	120354 ◊	669600 ◊
	120703	120700	120708	120705 ◊	120701	120707 ◊	120702	120706	120709	14111028 ◊	120704 ◊	649651 ◊
	120393	120390	120398	120395 ◊	120391	120397 ◊	120392	120396	120399	14101028 ◊	120394 ◊	515312 ◊
	14081001	14081002	14081003	14081004	14081005	14081006	14081007	14081011	14081019	14081028 ◊	14081043 ◊	515307
	120153	120150	120158	120155 ◊	120151	120157 ◊	120152	120156	120159	14061028 ◊	120154 ◊	635801 ◊







■ coil coating
▲ prášková farba

● ostatné materiály
● hladký povrch na požiadanie

◊ vyhotovenie na objednávku
◊ len ucelené BAL

Podrobné vysvetlenie symbolov nájdete v informačnej časti cenníka (pozri stranu 8).

Bezpečnostné strešné prvky

VÝROBOK	POPIS VÝROBKU	ROZMERY	MJ	CENA	RS	BAL
STÚPACÍ SCHODÍK 	<ul style="list-style-type: none"> · Vráťane dvoch pätiiek s plošným tesnením a stúpacieho schodíka. · Vráťane skrutiek so zápusťou hlavou $\varnothing 6 \times 40/24$ mm. · Možnosť prestavenia na sklon strechy 12° až 60°. · Testované podľa EN 516-1-A. 	—	1 ks	72,87	1	1 ks
DRŽIAK STREŠNEJ LÁVKY S JEDNÝM PODSTAVCOM 	<ul style="list-style-type: none"> · Vráťane pätky s plošným tesnením. · Materiál: pozinkovaná oceľ. · Vráťane skrutiek so zápusťou hlavou $\varnothing 6 \times 40/24$ mm a krytky. · Možnosť prestavenia na sklon strechy 12° až 55°. · Testované podľa EN 516-1-A. 	šírka: 250 mm	1 ks	53,89	1	1 ks
DRŽIAK STREŠNEJ LÁVKY S DVOMI PODSTAVCAMI 	<ul style="list-style-type: none"> · Vráťane dvoch pätiiek s plošným tesnením. · Materiál: pozinkovaná oceľ. · Vráťane skrutiek so zápusťou hlavou $\varnothing 6 \times 40/24$ mm. · Možnosť prestavenia na sklon strechy 12° až 55°. · Testované podľa EN 516-1-B. · POZOR! Pri objednávke okrem čísla výrobku uveďte aj želanú farbu. 	šírka: 360 mm	1 ks	76,35	1	1 ks
STREŠNÁ LÁVKA 	<ul style="list-style-type: none"> · Materiál: pozinkovaná oceľ. · Vráťane špeciálnej skrutky $M6 \times 60$ mm. · Strešná lávka (šírka: 250 mm): testovaná podľa EN 516-1-A. · Strešná lávka (šírka: 360 mm): testovaná podľa EN 516-1-B. · POZOR! <ul style="list-style-type: none"> – Výrobky s rozmermi 360×800 mm a $360 \times 1\ 200$ mm sa ošetrujú povrchovou úpravou len na zákazku. Vezmite na vedomie dodaciu lehotu. – Pri objednávke okrem čísla výrobku uveďte aj želanú farbu. 	250×420 mm	1 ks	40,14	1	4 ks
		250×600 mm	1 ks	54,10	1	1 ks
		250×800 mm	1 ks	56,60	1	1 ks
		$250 \times 1\ 200$ mm	1 ks	76,66	1	1 ks
		360×800 mm	1 ks	83,23	1	1 ks
		$360 \times 1\ 200$ mm	1 ks	123,29	1	1 ks
SPOJKA NA SPOJENIE STREŠNÝCH LÁVK 	<ul style="list-style-type: none"> · Materiál: pozinkovaná oceľ. · Šírka 250 mm: s pružinou z nerezovej ocele. · Šírka 360 mm: bez pružiny z nerezovej ocele. 	šírka: 250 mm	1 ks	24,74	1	1 ks
		šírka: 360 mm	1 ks	54,66	1	1 ks
BEZPEČNOSTNÝ STREŠNÝ HÁK 	<ul style="list-style-type: none"> · S nárazovým hrotom. · Materiál: pozinkovaná oceľ. · Vráťane skrutiek ($\varnothing 8 \times 120$ mm a $\varnothing 8 \times 220$ mm) a krytky. · Testované pre zaistenie jednej osoby. · Podľa EN 517 – B. 	profilový prierez: 30×6 mm	1 ks	32,48	1	12 ks

NOVÁ!

	01 P.10 hnedá	02 P.10 antracitová	03 P.10 čierna	04 P.10 tehlovočervená	05 P.10 tmavočervená	06 P.10 machovozelená	07 P.10 svetlošedá	11 P.10 orieško- vohnedá	19 P.10 tmavošedá	28 P.10 prefa bronzová	43 P.10 kamenná šedá	OSTATNÉ
	120073	120070	120078	120075 ◊	120071	120077 ◊	120072	120076	120079	15061028 ◊	120074 ◊	
	120083	120080	120088	120085 ◊	120081	120087 ◊	120082	120086	120089	15391028 ◊	120084 ◊	
	649304 ◊	649304 ◊	649304 ◊	649304 ◊	649304 ◊	649304 ◊	649304 ◊	649304 ◊	649304 ◊	649304 ◊	649304 ◊	
	120013	120010	120018	120015 ◊	120011	120017 ◊	120012	120016	120019	15341028 ◊	120014 ◊	
	120063	120060	120068	120065 ◊	120061	120067 ◊	120062	120066	120069	15361028 ◊	120064 ◊	
	120023	120020	120028	120025 ◊	120021	120027 ◊	120022	120026	121075	50311028 ◊	120024 ◊	
	120033	120030	120038	120035 ◊	120031	120037 ◊	120032	120036	120039	15351028 ◊	120034 ◊	
	649305 ◊	649305 ◊	649305 ◊	649305 ◊	649305 ◊	649305 ◊	649305 ◊	649305 ◊	649305 ◊	649305 ◊	649305 ◊	
	649306 ◊	649306 ◊	649306 ◊	649306 ◊	649306 ◊	649306 ◊	649306 ◊	649306 ◊	649306 ◊	649306 ◊	649306 ◊	
												649001
												649008
	120003	120000	120008	120005 ◊	120001	120007 ◊	120002	120006	120009	14031028 ◊	120004 ◊	



■ coil coating
▲ prášková farba

● ostatné materiály
● hladký povrch na požiadanie

◊ vyhotovenie na objednávku
◊ len ucelené BAL

Podrobné vysvetlenie symbolov nájdete v informačnej časti cenníka (pozri stranu 8).

Bezpečnostné strešné prvky

VÝROBOK	POPIS VÝROBKU	ROZMERY	MJ	CENA	RS	BAL
BEZPEČNOSTNÝ STREŠNÝ HÁK NA PODPERÁCH 	<ul style="list-style-type: none"> · Na podperách. · Materiál: nerezová oceľ. · Vráťane skrutiek ($\varnothing 8 \times 120$ mm a $\varnothing 8 \times 220$ mm). · Krytky vo svetlošedej farbe. · Testované pre zaistenie dvoch osôb. · Podľa EN 517 - B. · Prášková povrchová úprava vo farbách strechy PREFA je možná pri zohľadnení dodacej lehoty. Cena na vyžiadanie. 	—	1 ks	123,39	1	1 ks
BALÍK KOTEVNÝCH SKRUTIEK PRE NADKROKVOVÚ IZOLÁCIU PRE BEZPEČNOSTNÝ STREŠNÝ HÁK PODĽA EN 517 - B PRE NADKROKVOVÚ IZOLÁCIU 	<ul style="list-style-type: none"> · Materiál: oceľ so zinkovou a niklovou povrchovou úpravou. · Obsah: 4 skrutky do dreva 8×350 mm a 4 skrutky do dreva 8×450 mm. · Na použitie s bezpečnostnými strešnými hákmi na podperách podľa EN 517 - B. 	$\varnothing 8 \times 350$ mm $\varnothing 8 \times 450$ mm	1 ks	26,80	1	—
MONTÁŽNY BALÍK NA UKOTVENIE PRE BEZPEČNOSTNÝ STREŠNÝ HÁK PODĽA EN 517 - B PRE NADKROKVOVÚ IZOLÁCIU 	<ul style="list-style-type: none"> · Materiál: šablóna na vŕtanie z hliníka a špirálový vrták z nerezovej ocele. · Obsah: šablóna na vŕtanie 90° a špirálový vrták $\varnothing 6 \times 460$ mm. · Na použitie s bezpečnostnými strešnými hákmi na podperách podľa EN 517 - B. 	—	1 ks	44,93	1	—
KOTVENIE TAURUS-BEF-10 NA PODPERÁCH 	<ul style="list-style-type: none"> · Na podperách s plošným tesnením. · Materiál: hliník. · Ku kotveniu Taurus nosníkov na maloformátových krytinách PREFA. · Krytky vo farbe P.10 čierna, ďalšie farby možné na vyžiadanie a s dodacou lehotou. · Vráť. skrutiek ($\varnothing 8 \times 120$ mm a $\varnothing 8 \times 220$ mm). · Testované pre zaistenie dvoch osôb. · Podľa EN 795 TYP D. 	—	1 ks	142,76	1	1 ks
KOTVIACI BOD NA PODPERÁCH 	<ul style="list-style-type: none"> · Na podperách s plošným tesnením. · Materiál: nerezová oceľ. · Vráť. skrutiek ($\varnothing 8 \times 120$ mm a $\varnothing 8 \times 220$ mm). · Krytky vo farbe P.10 čierna. · Testované pre zaistenie dvoch osôb. · Podľa EN 795 TYP D. · Prášková povrchová úprava vo farbách strechy PREFA s dodacou lehotou možná. Cena na vyžiadanie. 	—	1 ks	139,67	1	1 ks

NOVÁ!

	01 P.10 hnedá	02 P.10 antracitová	03 P.10 čierna	04 P.10 tehlovočervená	05 P.10 tmavočervená	06 P.10 machovozelená	07 P.10 svetlošedá	11 P.10 orieško- vohnedá	19 P.10 tmavošedá	28 P.10 prefa bronzová	43 P.10 kamenná šedá	OSTATNÉ
												635661
												340415
												340416
			119008									
			120268									

Prestupy a odvetrávacie prvky · Lemovania

VÝROBOK	POPIS VÝROBKU	ROZMERY	MJ	CENA	RS	BAL
ODVETRÁVACIA TVAROVKA PRE FALCOVANÚ ŠKRIDLU STUCCO 	 <ul style="list-style-type: none"> · Prierez vetracieho otvoru: cca 30 cm². 	300 × 420 mm	1 ks	45,02	1	15 ks
ODVETRÁVACIA TVAROVKA PRE STREŠNÝ PANEL R.16 STUCCO 	 <ul style="list-style-type: none"> · Prierez vetracieho otvoru: cca 30 cm². 	700 × 420 mm	1 ks	58,50	1	5 ks
ODVETRÁVACIA TVAROVKA PRE STREŠNÝ ŠINDEL STUCCO 	 <ul style="list-style-type: none"> · Prierez vetracieho otvoru: cca 30 cm². 	420 × 240 mm	1 ks	45,02	1	15 ks
ODVETRÁVACIA TVAROVKA PRE STREŠNÝ ŠINDEL DS.19 STUCCO 	 <ul style="list-style-type: none"> · Prierez vetracieho otvoru: cca 30 cm². 	480 × 262 mm	1 ks	58,50	1	5 ks
ODVETRÁVACIA TVAROVKA PRE STREŠNÚ ŠABLÓNU 29 × 29 STUCCO 	 <ul style="list-style-type: none"> · Prierez vetracieho otvoru: cca 30 cm². 	290 × 290 mm	1 ks	45,02	1	10 ks
ODVETRÁVACIA TVAROVKA PRE STREŠNÚ ŠABLÓNU 44 × 44 STUCCO 	 <ul style="list-style-type: none"> · Prierez vetracieho otvoru: cca 30 cm². 	437 × 437 mm	1 ks	58,50	1	7 ks
ODVETRÁVACIA TVAROVKA PRE STREŠNÝ PANEL FX.12 (VEĽKÝ) HLADKÝ 	 <ul style="list-style-type: none"> · Prierez vetracieho otvoru: cca 60 cm². 	1 400 × 420 mm	1 ks	71,07	1	5 ks
ODVETRÁVACIA TVAROVKA PRE STREŠNÝ PANEL FX.12 (MALÝ) HLADKÝ 	 <ul style="list-style-type: none"> · Prierez vetracieho otvoru: cca 30 cm². 	700 × 420 mm	1 ks	58,50	1	5 ks
ODVETRÁVACIA TVAROVKA HLADKÝ 	 <ul style="list-style-type: none"> · Na upevnenie lepením. · Prierez vetracieho otvoru: cca 30 cm². · Minimálny sklon strechy: 12°. 	—	1 ks	25,39	1	16 ks
KOLMÝ ODVETRÁVACÍ PRESTUP HLADKÝ 	 <ul style="list-style-type: none"> · Sklon strechy: od 12°. · Sedí pre HT rúry DN 110 mm. 	dĺžka: 1 150 mm šírka: 230 mm	1 ks	192,10	1	1 ks

NOVÁ!

	01 P.10 hnedá	02 P.10 antracitová	03 P.10 čierna	04 P.10 tehlovočervená	05 P.10 tmavočervená	06 P.10 machovozelená	07 P.10 svetlošedá	11 P.10 orieško- vohnedá	19 P.10 tmavošedá	28 P.10 prefa bronzová	43 P.10 kamenná šedá	OSTATNÉ
	110123	110120	110128	110125 ◊	110121	110127 ◊	110122	110126	110129	10181028 ◊	110124 ◊	
	112084	112081	112089	112086 ◊	112082	112088 ◊	112083	112087	112090	12751028 ◊	112085 ◊	
	110143	110140	110148	110145 ◊	110141	110147 ◊	110142	110146	110149	10541028 ◊	110144 ◊	
	112703	112700	112708	112705 ◊	112701	112707 ◊	112702	112706	112709	11341028 ◊	112704 ◊	
	110163	110160	110168	110165 ◊	110161	110167 ◊	110162	110166	110169	11771028 ◊	110164 ◊	
	112434	112431	112439	112436 ◊	112432	112438 ◊	112433	112437	112440	12371028 ◊	112435 ◊	
	120653	120650	120658	120655 ◊	120651	120657 ◊	120652	120656	120659	13351028 ◊	120654 ◊	
	120663	120660	120668	120665 ◊	120661	120667 ◊	120662	120666	120669	13361028 ◊	120664 ◊	
	110103	110100	110108	110105 ◊	110101	110107 ◊	110102	110106	121005	15611028 ◊	110104 ◊	
	110283	110280	110288	110285 ◊	110281	110287 ◊	110282	110286	110289	15071028 ◊	110284 ◊	

■ coil coating
▲ prášková farba

● ostatné materiály
● hladký povrch na požiadanie

◊ vyhotovenie na objednávku
◊ len ucelené BAL



Podrobné vysvetlenie symbolov nájdete v informačnej časti cenníka (pozri stranu 8).

Prestupy a odvetrávacie prvky - Lemovania

VÝROBOK	POPIS VÝROBKU	ROZMERY	MJ	CENA	RS	BAL
ODVETRÁVACIA RÚRA HĽADKÝ 	<ul style="list-style-type: none"> · Vrátane EPDM tesnenia a krycej manžety. · Na pripojenie k prestupovému prvku. · \varnothing 100 mm: sedí pre HT rúry DN 110 mm. · \varnothing 120 mm: sedí pre HT rúry DN 125 mm. · Celková výška: 691 mm. 	\varnothing 100 mm	1 ks	79,07	1	1 ks
		\varnothing 120 mm	1 ks	83,85	1	1 ks
MANŽETA 100 	<ul style="list-style-type: none"> · Trvalo pružná rúrová manžeta EPDM na rúrové prestupy prechádzajúce záklopom s priemerom 100 až 130 mm. · Materiál: EPDM. 	\varnothing 100 – 130 mm	1 ks	38,86	6	1 ks
PRESTUPOVÝ PRVOK PRE FALCOVANÚ ŠKRIDLU STUCCO 	<ul style="list-style-type: none"> · Na prestupy rúr s \varnothing 80 – 125 mm a sklony striech 12° až 52°. 	—	1 ks	118,76	1	20 ks
PRESTUPOVÝ PRVOK PRE R.16 STUCCO 	<ul style="list-style-type: none"> · Na prestupy rúr s \varnothing 80 – 125 mm a sklony striech 17° až 52°. 	—	1 ks	122,36	1	1 ks
PRESTUPOVÝ PRVOK PRE FX.12 HĽADKÝ 	<ul style="list-style-type: none"> · Na prestupy rúr s \varnothing 80 – 125 mm a sklony striech 17° až 52°. 	—	1 ks	122,36	1	1 ks
PRESTUPOVÝ PRVOK PRE STREŠNÚ ŠABLÓNU 29 x 29 HĽADKÝ 	<ul style="list-style-type: none"> · Na prestupy rúr s \varnothing 80 – 125 mm a sklony striech 22° až 52°. 	—	1 ks	120,61	1	10 ks
PRESTUPOVÝ PRVOK PRE STREŠNÚ ŠABLÓNU 44 x 44 STUCCO 	<ul style="list-style-type: none"> · Na prestupy rúr s \varnothing 80 – 125 mm a sklony striech 12° až 52°. 	—	1 ks	122,36	1	2 ks
PRESTUPOVÝ PRVOK PRE STREŠNÝ ŠINDEL DS.19 HĽADKÝ 	<ul style="list-style-type: none"> · Na prestupy rúr s \varnothing 80 – 125 mm a sklony striech 17° až 35°. 	—	1 ks	122,36	1	1 ks
PRESTUPOVÝ PRVOK PRE NAPOJENIE DRÁŽKOVANÍM STUCCO 	<ul style="list-style-type: none"> · Na prestupy rúr s \varnothing 80 – 125 mm. · Pre sklon strechy 12° až 52°. · Vhodné pre všetky maloformátové krytiny PREFA. 	dĺžka: 665 mm šírka: 242 mm	1 ks	115,36	1	5 ks

MJ merná jednotka
BAL balenie

RS rabatová skupina
****** cena na vyžiadanie

 novinka 2025
 novinka 2024

NOVÁ!

	01 P.10 hnedá	02 P.10 antracitová	03 P.10 čierna	04 P.10 tehlovočervená	05 P.10 tmavočervená	06 P.10 machovozelená	07 P.10 svetlošedá	11 P.10 orieško- vohnedá	19 P.10 tmavošedá	28 P.10 prefa bronzová	43 P.10 kamenná šedá	OSTATNÉ
	110203	110200	110208	110205 ◊	110201	110207 ◊	110202	110206	121015	15081028 ◊	110204 ◊	
	110213	110210	110218	110215 ◊	110211	110217 ◊	110212	110216	121025	15091028 ◊	110214 ◊	
												340943
	112803	112800	112808	112805 ◊	112801	112807 ◊	112802	112806	112809	10141028 ◊	112804 ◊	
	112863	112860	112868	112865 ◊	112861	112867 ◊	112862	112866	112869	12731028 ◊	112864 ◊	
	112843	112840	112848	112845 ◊	112841	112847 ◊	112842	112846	112849	13341028 ◊	112844 ◊	
	110253	110250	110258	110255 ◊	110251	110257 ◊	110252	110256	110259	11731028 ◊	110254 ◊	
	112823	112820	112828	112825 ◊	112821	112827 ◊	112822	112826	112829	12331028 ◊	112824 ◊	
	112683	112680	112688	112685 ◊	112681	112687 ◊	112682	112686	112689	11331028 ◊	112684 ◊	
	112883	112880	112888	112885 ◊	112881	112887 ◊	112882	112886	112889	15011028 ◊	112884 ◊	



■ coil coating
▲ prášková farba

● ostatné materiály
● hladký povrch na požiadanie

◊ vyhotovenie na objednávku
◊ len ucelené BAL

Podrobné vysvetlenie symbolov nájdete v informačnej časti cenníka (pozri stranu 8).

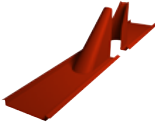
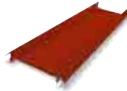
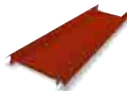
Prestupy a odvetrávacie prvky - Lemovania

VÝROBOK	POPIS VÝROBKU	ROZMERY	MJ	CENA	RS	BAL
UNIVERZÁLNY PRESTUPOVÝ PRVOK DVOJDIELNY PRE NAPOJENIE DRÁŽKOVANÍM STUCCO 	<ul style="list-style-type: none"> Na prestupy rúr s \varnothing 40 – 120 mm. Pre sklon strechy 12° až 52°. Vhodné pre všetky maloformátové krytiny PREFA. 	dĺžka vpredu: 790 mm dĺžka vzadu: 740 mm šírka: 240 mm	1 ks	122,16	1	1 ks
SPEVNŔOVACIA PODLOŽKA PRE STREŠNÝ ŠINDEL, STREŠNÚ ŠABLŔONU 29 × 29, FALCOVANÚ ŠKRIDLU, STREŠNÝ PANEL R.16 A STREŠNÝ PANEL FX.12 STUCCO 	<ul style="list-style-type: none"> Pre držiaky strešnej lávky, bezpečnostné strešné háky, držiaky rúrkového zachytávača snehu, systémové rúrkové zachytávače snehu, držiaky horského zachytávača snehu, držiak solárnych prvkov, držiaky solárnych prvkov Sunny a Vario/Fix. POUŽITIE: pri montáži príslušenstva pre strešné šindle, strešnú šablónu 29 × 29, falcované škridle, strešné panely R.16 a FX.12 môže byť spevňovacia podložka žiadúca. 	dĺžka: 540 mm šírka: 125 mm	1 ks	11,04	1	15 ks
SPEVNŔOVACIA PODLOŽKA PRE STREŠNÚ ŠABLŔONU 44 × 44 A STREŠNÝ ŠINDEL DS.19 STUCCO 	<ul style="list-style-type: none"> Pre držiaky strešnej lávky, bezpečnostné strešné háky, držiaky rúrkového zachytávača snehu, systémové rúrkové zachytávače snehu, držiaky horského zachytávača snehu, držiak solárnych prvkov, držiaky solárnych prvkov Sunny a Vario/Fix. POUŽITIE: pri montáži príslušenstva pre strešnú šablónu 44 × 44 a strešné šindle DS.19 môže byť spevňovacia podložka žiadúca. 	dĺžka: 660 mm šírka: 125 mm	1 ks	13,00	1	10 ks
LEMOVANIE VARIO STUCCO 	<ul style="list-style-type: none"> Vyhotovenie na mieru (šírka: 120 – 1 020 mm). Variabilná dĺžka: 150 – 980 mm (v závislosti od sklonu strechy). Pre sklon strechy 12° až 55°. Reg. č. 17233. 	šírka: 120 – 600 mm	1 ks	**	6	1 ks
		šírka: 601 – 1 020 mm	1 ks	**	6	1 ks
POVALOVÉ OKNO STUCCO 	<ul style="list-style-type: none"> Vhodné pre všetky maloformátové krytiny PREFA. Musí sa dodržať minimálny sklon strechy pre výrobky. Lemovanie na drevenom ráme nie je vopred namontované (kvôli umožneniu napojenia na záklop alebo separačnej vrstvy). Rozperná tyč s perovou drážkou a 6-milimetrovou dvojvrstvou presvetľovacou tabuľou. Vrátane tesnenia v ráme. Na želanie aj s bočnou zarážkou (cena a dodacia lehota na vyžiadanie) alebo s prestaviteľnou bočnou zarážkou. Vhodné len do neobytných podkroví. 	povalové okno menovitý rozmer: 600 × 600 mm drevený rám vnútorný rozmer: dĺžka: 599 mm šírka: 596 mm vonkajší rozmer: dĺžka: 645 mm šírka: 634 mm	1 ks	254,93	1	1 ks

NOVÁ!

	01 P.10 hnedá	02 P.10 antracitová	03 P.10 čierna	04 P.10 tehlovočervená	05 P.10 tmavočervená	06 P.10 machovozelená	07 P.10 svetlošedá	11 P.10 orieško- vohnedá	19 P.10 tmavošedá	28 P.10 prefa bronzová	43 P.10 kamenná šedá	OSTATNÉ
	110243	110240	110248	110245 ◊	110241	110247 ◊	110242	110246	110249	15031028 ◊	110244 ◊	
	110373	110370	110378	110375 ◊	110371	110377 ◊	110372	110376	110379	15541028 ◊	110374 ◊	
	112364	112361	112369	112366 ◊	112362	112367 ◊	112363	112368	112370	15551028 ◊	112365 ◊	
	545106 ◊	545106 ◊	545106 ◊	545106 ◊	545106 ◊	545106 ◊	545106 ◊	545106 ◊	545106 ◊	545106 ◊	545106 ◊	
	545106 ◊	545106 ◊	545106 ◊	545106 ◊	545106 ◊	545106 ◊	545106 ◊	545106 ◊	545106 ◊	545106 ◊	545106 ◊	
	110033	110030	110038	110035 ◊	110031	110037 ◊	110032	110036	110039	16761028 ◊	110034 ◊	

■ coil coating
▲ prášková farba

● ostatné materiály
● hladký povrch na požiadanie

◊ vyhotovenie na objednávku
◊ len ucelené BAL

Podrobné vysvetlenie symbolov nájdete v informačnej časti cenníka (pozri stranu 8).

Prestupy a odvetrávacie prvky - Lemovania

VÝROBOK

POPIS VÝROBKU

TYP

ROZMERY

MJ

CENA

RS

BAL

LEMOVANIA PRE STREŠNÉ OKNÁ VELUX STUCCO

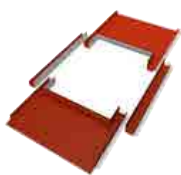

- Rozmery predstavujú vonkajšie rozmery vonkajšieho rámu podľa údajov Velux.
- Montážne rámy/lemovania vhodné pre súčasné generácie okien. Dbajte na to najmä v prípade rekonštrukcie so staršími oknami.
- **POZOR!**
 - Lemovacia sada ZWC pre štandardnú montáž bez krycích rámov Velux sa v prípade potreby musí objednať osobitne v spoločnosti Velux.
 - Pri objednávke okrem čísla výrobku uveďte aj želaný rozmer.

CK02	55 × 78 cm					
CK04	55 × 98 cm	1 ks	272,64	6	1 ks	
CK06	55 × 118 cm					
FK04	66 × 98 cm					
FK06	66 × 118 cm	1 ks	279,95	6	1 ks	
FK08	66 × 140 cm					
MK04	78 × 98 cm					
MK06	78 × 118 cm	1 ks	280,47	6	1 ks	
MK08	78 × 140 cm					
MK10	78 × 160 cm	1 ks	294,37	6	1 ks	
MK12	78 × 180 cm					
PK04	94 × 98 cm					
PK06	94 × 118 cm	1 ks	337,94	6	1 ks	
PK08	94 × 140 cm					
PK10	94 × 160 cm	1 ks	345,15	6	1 ks	
SK06	114 × 118 cm	1 ks	345,15	6	1 ks	
SK08	114 × 140 cm					
SK10	114 × 160 cm	1 ks	345,15	6	1 ks	
UK04	134 × 98 cm	1 ks	347,52	6	1 ks	
UK08	134 × 140 cm					
UK10	134 × 160 cm	1 ks	347,52	6	1 ks	

LEMOVANIA PRE STREŠNÉ OKNÁ ROTO STUCCO

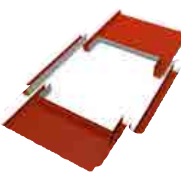

- Rozmery predstavujú vonkajšie rozmery vonkajšieho rámu podľa údajov Roto.
- Montážne rámy/lemovania vhodné pre súčasné generácie okien. Dbajte na to najmä v prípade rekonštrukcie so staršími oknami.
- Vonkajší rozmer izolačného bloku vyplýva z rozmerov vonkajšieho rámu vrátane 60 mm (platí pre dĺžku a šírku).
- Vyhotovenie je možné s tepelnou izoláciou alebo bez nej. **Túto informáciu bezpodmienečne uveďte v objednávke!**
- **POZOR!** Pri objednávke okrem čísla výrobku uveďte aj želaný rozmer.

5/7	540 × 780 mm					
5/9	540 × 980 mm	1 ks	272,64	6	1 ks	
5/11	540 × 1 180 mm					
6/9	650 × 980 mm					
6/11	650 × 1 180 mm	1 ks	279,95	6	1 ks	
6/14	650 × 1 400 mm					
7/7	740 × 780 mm					
7/9	740 × 980 mm	1 ks	279,95	6	1 ks	
7/11	740 × 1 180 mm					
7/14	740 × 1 400 mm					
7/16	740 × 1 600 mm	1 ks	294,37	6	1 ks	
9/7	940 × 780 mm					
9/9	940 × 980 mm	1 ks	337,94	6	1 ks	
9/11	940 × 1 180 mm					
9/14	940 × 1 400 mm	1 ks	345,15	6	1 ks	
9/16	940 × 1 600 mm					
11/7	1 140 × 780 mm					
11/9	1 140 × 980 mm					
11/11	1 140 × 1 180 mm	1 ks	345,15	6	1 ks	
11/14	1 140 × 1 400 mm					
11/16	1 140 × 1 600 mm					
13/7	1 340 × 780 mm					
13/9	1 340 × 980 mm	1 ks	347,52	6	1 ks	
13/14	1 340 × 1 400 mm					

NOVÁ!

	01 P.10 hnedá	02 P.10 antracitová	03 P.10 čierna	04 P.10 tehlovočervená	05 P.10 tmavočervená	06 P.10 machovozelená	07 P.10 svetlošedá	11 P.10 orieško- vohnedá	19 P.10 tmavošedá	28 P.10 prefa bronzová	43 P.10 kamenná šedá	OSTATNÉ
111103	111100	111108	111105	111101	111107	111102	111106	111109	16201028	111104		
111123	111120	111128	111125	111121	111127	111122	111126	111129	16221028	111124		
111163	111160	111168	111165	111161	111167	111162	111166	111169	16241028	111164		
111283	111280	111288	111285	111281	111287	111282	111286	111289	16261028	111284		
111183	111180	111188	111185	111181	111187	111182	111186	111189	16281028	111184		
111203	111200	111208	111205	111201	111207	111202	111206	111209	16301028	111204		
111223	111220	111228	111225	111221	111227	111222	111226	111229	16321028	111224		
111603	111600	111608	111605	111601	111607	111602	111606	111609	16341028	111604		
111243	111240	111248	111245	111241	111247	111242	111246	111249	16361028	111244		
111623	111620	111628	111625	111621	111627	111622	111626	111629	16381028	111624		
111303	111300	111308	111305	111301	111307	111302	111306	111309	16011028	111304		
111323	111320	111328	111325	111321	111327	111322	111326	111329	16031028	111324		
111343	111340	111348	111345	111341	111347	111342	111346	111349	16051028	111344		
111363	111360	111368	111365	111361	111367	111362	111366	111369	16071028	111364		
111383	111380	111388	111385	111381	111387	111382	111386	111389	16091028	111384		
111403	111400	111408	111405	111401	111407	111402	111406	111409	16111028	111404		
111423	111420	111428	111425	111421	111427	111422	111426	111429	16131028	111424		
111443	111440	111448	111445	111441	111447	111442	111446	111449	16151028	111444		

■ coil coating
▲ prášková farba

● ostatné materiály
● hladký povrch na požiadanie

◇ vyhotovenie na objednávku
◇ len ucelené BAL

Podrobné vysvetlenie symbolov nájdete v informačnej časti cenníka (pozri stranu 8).

Prestupy a odvetrávacie prvky - Lemovania

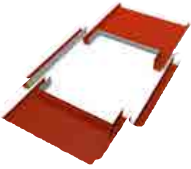
VÝROBOK	POPIS VÝROBKU	TYP	ROZMERY	MJ	CENA	RS	BAL	
LEMOVANIA PRE STREŠNÉ OKNÁ SÉRIE ROTO-Q STUCCO 	 <ul style="list-style-type: none"> · Rozmery predstavujú vonkajšie rozmery vonkajšieho rámu podľa údajov Roto. · Vonkajší rozmer izolačného bloku vyplýva z rozmerov vonkajšieho rámu vrátane 60 mm (platí pre dĺžku a šírku). · Vyhotovenie je možné s tepelnou izoláciou alebo bez nej. Túto informáciu bezpodmienečne uveďte v objednávke! · POZOR! <ul style="list-style-type: none"> - Krycie plechy EDX sa pri používaní lemovania PREFA pre strešné okná série RotoQ musia osobitne objednať v spoločnosti Roto. - Pri objednávke okrem čísla výrobku uveďte aj želaný rozmer a farbu. 	Q 55/78	550 × 774 mm					
		Q 55/98	550 × 974 mm	1 ks	299,99	6	1 ks	
		Q 55/118	550 × 1 174 mm					
		Q 66/98	660 × 974 mm					
		Q 66/118	660 × 1 174 mm	1 ks	307,95	6	1 ks	
		Q 66/140	660 × 1 394 mm					
		Q 78/78	780 × 774 mm					
		Q 78/98	780 × 974 mm					
		Q 78/118	780 × 1 174 mm	1 ks	307,95	6	1 ks	
		Q 78/140	780 × 1 394 mm					
		Q 78/160	780 × 1 596 mm					
		Q 94/78	942 × 774 mm					
		Q 94/98	942 × 974 mm					
		Q 94/118	942 × 1 174 mm	1 ks	371,60	6	1 ks	
		Q 94/140	942 × 1 394 mm					
		Q 94/160	942 × 1 596 mm					
		Q 94/180	942 × 1 796 mm					
		Q 114/78	1 140 × 774 mm					
		Q 114/98	1 140 × 974 mm					
		Q 114/118	1 140 × 1 174 mm	1 ks	379,70	6	1 ks	
		Q 114/140	1 140 × 1 394 mm					
Q 114/160	1 140 × 1 596 mm							
Q 114/180	1 140 × 1 796 mm							
Q 134/78	1 340 × 774 mm							
Q 134/98	1 340 × 974 mm							
Q 134/118	1 340 × 1 174 mm	1 ks	382,31	6	1 ks			
Q 134/140	1 340 × 1 394 mm							
Q 134/160	1 340 × 1 596 mm							

POMÔCKA PRI OBJEDNÁVKE

Výber správneho krycieho rámu podľa výrobného kódu modelu Roto

WDF	R88	KW	WD	AL	5/7
①	②	③	④	⑤	⑥

Č.	VÝZNAM	MODEL OKNA:	Strešné okno Roto Designo
①	Označenie strešného okna	WDF	strešné okno
④	Tepelná izolácia	WD	vopred namontovaný tepelnoizolačný blok
⑥	Rozmery	5/7	vonkajší rozmer vonkajšieho rámu 540/780 mm

Vhodné lemovanie PREFA pre strešné okno Designo 5/7 pre okná s tepelnou izoláciou

Upozornenie: Informácie k číslam 2, 3 a 5 pri objednávke lemovania PREFA nie sú relevantné.

NOVÁ!

	01 P.10 hnedá	02 P.10 antracitová	03 P.10 čierna	04 P.10 tehlovočervená	05 P.10 tmavočervená	06 P.10 machovozelená	07 P.10 svetlošedá	11 P.10 orieško- vohnedá	19 P.10 tmavošedá	28 P.10 prefa bronzová	43 P.10 kamenná šedá	OSTATNÉ
	111700	111700	111700	111700	111700	111700	111700	111700	111700	111700	111700	
	111700	111700	111700	111700	111700	111700	111700	111700	111700	111700	111700	
	111700	111700	111700	111700	111700	111700	111700	111700	111700	111700	111700	
	111700	111700	111700	111700	111700	111700	111700	111700	111700	111700	111700	
	111700	111700	111700	111700	111700	111700	111700	111700	111700	111700	111700	
	111700	111700	111700	111700	111700	111700	111700	111700	111700	111700	111700	

POMÔCKA PRI OBJEDNÁVKE

Výber správneho krycieho rámu podľa výrobného kódu modelu RotoQ

Q	-4	H	2C	AL	55/78	P5

Č.	VÝZNAM	MODEL OKNA:	strešné okno RotoQ
	Označenie strešného okna	Q	otočné okno RotoQ
	Rozmery	55/78	vonkajší rozmer vonkajšieho rámu 550/774 mm
	Tepelná izolácia	P5	s vopred namontovaným tepelnoizolačným blokom

Vhodné lemovanie PREFA pre strešné okno RotoQ Q 55/78 pre okná s tepelnou izoláciou

Upozornenie: Informácie k číslam 2, 3, 4 a 5 pri objednávke lemovania PREFA nie sú relevantné.







coil coating
 prášková farba

ostatné materiály
 hladký povrch na požiadanie

vyhotovenie na objednávku
 len ucelené BAL

Podrobné vysvetlenie symbolov nájdete v informačnej časti cenníka (pozri stranu 8).

Ostatné príslušenstvo

VÝROBOK	POPIS VÝROBKU	ROZMERY	MJ	CENA	RS	BAL
KOMÍNOVÁ STRIEŠKA HLADKÝ ▲	 <ul style="list-style-type: none"> · Vrátane podpier a skrutiek. · Materiál: komínová strieška a výstuhy z hliníka. · Hrúbka materiálu komínovej striešky: 2 mm · Vrátane 4 ks výstuh (6 ks pri 1 500 x 800 mm). · V závislosti od výstuhu komínovej striešky je súčasťou balenia aj tento upevňovací materiál: <ul style="list-style-type: none"> - 1 nerezová podstavcová skrutka M8 x 50 mm vrátane plastovej hmoždinky; - 2 nerezové skrutky M8 x 30 mm a príslušné nerezové matice. · Špeciálne rozmery na požiadanie. · Vyhotovenie z prírodného hliníka: pozri stĺpec OSTATNÉ. 	700 x 700 mm	1 ks	157,28 127,82	1	1 ks
		800 x 800 mm	1 ks	169,95 137,71	1	1 ks
		1 000 x 700 mm	1 ks	170,57 148,42	1	1 ks
		1 100 x 800 mm	1 ks	204,46 165,32	1	1 ks
		1 500 x 800 mm	1 ks	279,54 227,22	1	1 ks
VÝSTUHA KOMÍNOVEJ STRIEŠKY (TVAROVANÁ) ▲	 <ul style="list-style-type: none"> · Materiál: výstuha z hliníka. · V závislosti od výstuhu komínovej striešky je súčasťou balenia aj tento upevňovací materiál: <ul style="list-style-type: none"> - 1 nerezová podstavcová skrutka M8 x 50 mm vrátane plastovej hmoždinky; - 2 nerezové skrutky M8 x 30 mm a príslušné nerezové matice. · Vyhotovenie z prírodného hliníka: pozri stĺpec OSTATNÉ. 	—	1 ks	17,27 12,14	1	10 ks
PLOCHÝ PROFIL PRE VÝSTUHU KOMÍNOVEJ STRIEŠKY ▲	 <ul style="list-style-type: none"> · Vyhotovenie z prírodného hliníka: pozri stĺpec OSTATNÉ. · 3 m = 2 kg. 	35 x 7 x 3 000 mm	1 m	11,66 8,44	1	—
ŠABLÓNA MALÁ STUCCO ■ ◆	 <ul style="list-style-type: none"> · Vhodné pre stenové obklady, zvlášť malé plochy. · Pre plochy so sklonom > 75°. · POZOR! Nepredstavuje plnohodnotný strešný systém! (Nie je k dispozícii strešné príslušenstvo.) · Po konzultácii s PREFA technickým oddelením vhodné tiež na použitie na veže a prístrešky. · Bez upevňovacieho materiálu. · 1 m² = 43 ks = cca 3,0 kg. 	305 x 175 mm	1 m ²	90,44	6	4 m ²
ŠABLÓNA MALÁ HLADKÝ ■ ◆	 <ul style="list-style-type: none"> · Vhodné pre stenové obklady, zvlášť malé plochy. · Pre plochy so sklonom > 75°. · POZOR! Nepredstavuje plnohodnotný strešný systém! (Nie je k dispozícii strešné príslušenstvo.) · Po konzultácii s PREFA technickým oddelením vhodné tiež na použitie na veže a prístrešky. · Bez upevňovacieho materiálu. · 1 m² = 43 ks = cca 3,0 kg. 	305 x 175 mm	1 m ²	90,44	6	4 m ²
KRYCÍ KLOBÚČIK STUCCO ■	 <ul style="list-style-type: none"> · Na prekrytie upevňovacích prostriedkov. 	ø 31 mm	1 ks	2,12	1	1 ks

NOVÁ!

	01 P.10 hnedá	02 P.10 antracitová	03 P.10 čierna	04 P.10 tehlovočervená	05 P.10 tmavočervená	06 P.10 machovozelená	07 P.10 svetlošedá	11 P.10 orieško- vohnedá	19 P.10 tmavošedá	28 P.10 prefa bronzová	43 P.10 kamenná šedá	OSTATNÉ
110423	110420	110428	110425	110421	110427	110422	110426	110429	15261028	110424		545001
110433	110430	110438	110435	110431	110437	110432	110436	110439	15271028	110434		545012
110443	110440	110448	110445	110441	110447	110442	110446	110449	15281028	110444		545003
110453	110450	110458	110455	110451	110457	110452	110456	110459	15291028	110454		545016
110463	110460	110468	110465	110461	110467	110462	110466	110469	15301028	110464		545005
110413	110410	110418	110415	110411	110417	110412	110416	110419	15331028	110414		537029
110403	110400	110408	110405	110401	110407	110402	110406	110409	15321028	110404		017012
110883	110880	110888	110885	110881	110887	110882	110886	110889	15591028	110884		
110873	110870	110878	110875	110871	110877	110872	110876	110879	15581028	110874		
112404	112401	112409	112406	112402	112408	112403	112407	112410	58581028	112405		



coil coating
 prášková farba

ostatné materiály
 hladký povrch na požiadanie

vyhotovenie na objednávku
 len ucelené BAL

Podrobné vysvetlenie symbolov nájdete v informačnej časti cenníka (pozri stranu 8).

Ostatné príslušenstvo

VÝROBOK	POPIS VÝROBKU	ROZMERY	MJ	CENA	RS	BAL
ŠPECIÁLNA LEPIACA SÚPRAVA 	<p>Obsah:</p> <ul style="list-style-type: none"> · 1 kartuša špeciálneho lepidla PREFA (290 ml) · 1 nádobka adhézneho čistidla (60 ml) · 1 brúsny papier · 1 čistiaca handrička · 2 adaptačné dýzy <p>Všeobecné údaje:</p> <ul style="list-style-type: none"> · 290 ml stačí pre cca 4 m. · Farba: šedá. <p>Údaje o spotrebe:</p> <ul style="list-style-type: none"> · Pozri odsek TECHNICKÉ INFORMÁCIE. 	—	1 set	55,18	6	1 set
ŠPECIÁLNE LEPIDLO 	<p>Obsah:</p> <ul style="list-style-type: none"> · 1 kartuša špeciálneho lepidla PREFA (290 ml) · Bez príslušenstva. <p>Všeobecné údaje:</p> <ul style="list-style-type: none"> · 290 ml postačuje na cca 4 m. · Farba: šedá <p>Údaje o spotrebe:</p> <ul style="list-style-type: none"> · Pozri odsek TECHNICKÉ INFORMÁCIE. 	—	1 ks	40,30	6	24 ks

NOVÁ!

	01 P.10 hnedá	02 P.10 antracitová	03 P.10 čierna	04 P.10 tehlovočervená	05 P.10 tmavočervená	06 P.10 machovozelená	07 P.10 svetlošedá	11 P.10 orieško- vohnedá	19 P.10 tmavošedá	28 P.10 prefa bronzová	43 P.10 kamenná šedá	OSTATNÉ
												420500
												420501

STRECHA

■ coil coating
▲ prášková farba

● ostatné materiály
○ hladký povrch na požiadanie

◇ vyhotovenie na objednávku
◇ len ucelené BAL



Podrobné vysvetlenie symbolov nájdete v informačnej časti cenníka (pozri stranu 8).

Ostatné príslušenstvo



VÝROBOK		POPIS VÝROBKU	ROZMERY
PRÍPONKA NA VEDENIE BLESKOZVODU ●		<ul style="list-style-type: none"> · Príponka (so svorkovou technikou pre maloformátové krytiny PREFA) na upevnenie bleskozvodu pomocou klipov (voľné vedenie). · Materiál: nerezová oceľ. · Rozsah zopnutia: 2 – 8 mm. · Uchytenie okrúhleho drôtu: \varnothing 8 mm. 	—
RYHOVACÍ NÁSTROJ PRE FALCOVANÉ ŠKRIDLE ●		<ul style="list-style-type: none"> · Na dopracovanie lemovaní pre škridle PREFA 600 × 420 mm. · Materiál: oceľ. 	—
NAPÍNACÍ NÁSTROJ PRE FALCOVANÉ ŠKRIDLE ●		<ul style="list-style-type: none"> · Pre škridlu PREFA 600 × 420 mm. · Materiál: nerezová oceľ 1.4301 s drevenou rukoväťou. · Na dodatočné napnutie prekrývajúcej drážky. 	—
OHÝBAČKA		<ul style="list-style-type: none"> · Samodržné výstredníkové upevnenie. · Nastaviteľná uhlová zarážka. · Nastaviteľné platničky na nohách podľa sklonu strechy. · Vyberateľný ohýbací mechanizmus. 	šírka upínacieho mechanizmu: 160 mm dĺžka upínacieho mechanizmu: 960 mm
RYHOVACÍ A VRÚBKOVACÍ STROJ		<ul style="list-style-type: none"> · Na úpravu škridiel PREFA pri napojení na hrebeň, hranu na rozhraní dvoch striech a na steny. · Určené montáž na ohýbačku PREFA. 	—
OHÝBAČKA A RYHOVACÍ A VRÚBKOVACÍ STROJ		<ul style="list-style-type: none"> · Kombinovaný výrobok pozostávajúci z ohýbačky a ryhovacieho a vrúbkovacieho stroja. 	—

MJ	CENA	RS	BAL	KÓD VÝR.
1 ks	7,37	1	50 ks	340404
1 ks	57,64	0	—	411687
1 ks	63,85	0	—	412229
1 ks	1.926,10	0	—	420051
1 ks	1.603,71	0	—	420053
1 ks	3.180,64	0	—	420054

ŠIKOVNÉ
RUKY
POTREBUJÚ
SPRÁVNE
NÁRADIE

VÝROBOK	POPIS VÝROBKU	ROZMERY	FARBA
<p>PREFALZ FAREBNÝ HLINÍKOVÝ PÁS 500 mm 650 mm</p>  <p>PREFALZ</p> <ul style="list-style-type: none"> · Farebné hliníkové pásy vo falcovacej kvalite. · predná strana: coil coating vypalované lakovanie. · Spodná strana: ochranný lak. · Ako doplnkový pás pre strešné a fasádne systémy PREFA (okrem PREFABOND hliníkových kompozitných panelov) používame výlučne PREFALZ. · Cena na požiadanie. <p>UPOZORNENIE: Príplatky za farby P.10 kamenná šedá, patina šedá a P.10 patina zelená.</p>	<p>0,70 × 500 mm</p>	<p>01 P.10 hnedá</p> <p>02 P.10 antracitová</p> <p>03 P.10 čierna</p> <p>04 P.10 tehlovočervená</p> <p>05 P.10 tmavočervená</p> <p>06 P.10 machovozelená</p> <p>07 P.10 svetlošedá</p> <p>08 P.10 zinkovošedá</p> <p>10 P.10 prefa biela</p> <p>11 P.10 orieškovohnedá</p> <p>12 strieborná metalíza</p> <p>13 prírodný hliník</p> <p>17 P.10 čistá biela</p> <p>19 P.10 tmavošedá</p> <p>23 čiernošedá</p> <p>28  P.10 prefa bronzová</p> <p>43 P.10 kamenná šedá</p> <p>45 bronzová</p> <p>46 P.10 patina zelená</p> <p>47 patina šedá</p>	
		<p>01 P.10 hnedá</p> <p>02 P.10 antracitová</p> <p>03 P.10 čierna</p> <p>04 P.10 tehlovočervená</p> <p>05 P.10 tmavočervená</p> <p>06 P.10 machovozelená</p> <p>07 P.10 svetlošedá</p> <p>08 P.10 zinkovošedá</p> <p>10 P.10 prefa biela</p> <p>11 P.10 orieškovohnedá</p> <p>12 strieborná metalíza</p> <p>13 prírodný hliník</p> <p>17 P.10 čistá biela</p> <p>19 P.10 tmavošedá</p> <p>23 čiernošedá</p> <p>28  P.10 prefa bronzová</p> <p>43 P.10 kamenná šedá</p> <p>45 bronzová</p> <p>47 patina šedá</p>	

	cca 60 kg (vnútorný priemer zvitku: cca 320 mm)			cca 500 kg (vnútorný priemer zvitku: cca 500 mm)		
	hladký	stucco	hladký s fóliou	hladký	stucco	hladký s fóliou
01	040303	040323		040313	040333	
02	040300	040320		040310	040330	
03	040308	040328		040318	040338	
04	040305 ◊	040325 ◊		040315 ◊	040335 ◊	
05	040301	040321		040311	040331	
06	040307 ◊	040327 ◊		040317 ◊	040337 ◊	
07	040302	040322		040312	040332	
08	040441 ◊	040461 ◊		040451 ◊	040471 ◊	
10	040442	040462		040452	040472	
11	040306	040326		040316	040336	
12	030722	030152	030772	030747	030182	030792
13	030724 ◊	030154 ◊		030749 ◊	030184 ◊	
17	040445	040465		040455	040475	
19	040444	040464		040454	040474	
23	030804		030826	030814		030827
28	040446 ◊	040466 ◊		040456 ◊	040476 ◊	
43	040304	040324		040314	040334	
45	040440	040460	040600	040450	040470	040610
46	040443			040453		
47	030803		030823	030813		030825
01	040203	040223		040213	040233	
02	040200	040220		040210	040230	
03	040208	040228		040218	040238	
04	040205 ◊	040225 ◊		040215 ◊	040235 ◊	
05	040201	040221		040211	040231	
06	040207 ◊	040227 ◊		040217 ◊	040237 ◊	
07	040202	040222		040212	040232	
08	040481 ◊	040501 ◊		040491 ◊	040511 ◊	
10	040482	040502		040492	040512	
11	040206	040226		040216	040236	
12	030340	030513	030613	030339	030543	030643
13	035101 ◊	030514 ◊	030614 ◊	035102 ◊	030544 ◊	
17	040485	040505		040495	040515	
19	040484	040504		040494	040514	
23	030807		030870	030817		030875
28	040486 ◊	040506 ◊		040496 ◊	040516 ◊	
43	040204	040224		040214	040234	
45	040480	040500	040640	040490	040510	040650
47	030806		030871	030816		030876

VÝROBOK	POPIS VÝROBKU	ROZMERY	FARBA
<p>PREFALZ FAREBNÝ HLINÍKOVÝ PÁS 1 000 mm</p>  <p>PREFALZ</p>	<ul style="list-style-type: none"> · Farebné hliníkové pásy vo falcovacej kvalite. · Predná strana: coil coating vypalované lakovanie. · Spodná strana: ochranný lak. · Ako doplnkový pás pre strešné a fasádne systémy PREFA (okrem PREFABOND hliníkových kompozitných panelov) používame výlučne PREFALZ. · Cena na požiadanie. <p>POZOR! PREFALZ 1000 je povolené používať výlučne ako doplnkový pás. Z dôvodu rozvinutej šírky tohoto materiálu je neprípustné jeho použitie na zastrešenie a opláštenie celých strešných a fasádnych plôch.</p> <p>UPOZORNENIE: Príplatky za farby P.10 kamenná šedá, patina šedá a P.10 patina zelená.</p>	0,70 × 1 000 mm	01 P.10 hnedá
			02 P.10 antracitová
			03 P.10 čierna
			04 P.10 tehlovočervená
			05 P.10 tmavočervená
			06 P.10 machovozelená
			07 P.10 svetlošedá
			08 P.10 zinkovošedá
			10 P.10 prefa biela
			11 P.10 orieškovošedá
			12 strieborná metalíza
			13 prírodný hliník
			17 P.10 čistá biela
			19 P.10 tmavošedá
			23 čiernošedá
			28  P.10 prefa bronzová
			43 P.10 kamenná šedá
45 bronzová			
46 P.10 patina zelená			
47 patina šedá			

	cca 60 kg (vnútorný priemer zvitku: cca 320 mm)			cca 500 kg (vnútorný priemer zvitku: cca 500 mm)		
	hladký	stucco	hladký s fóliou	hladký	stucco	hladký s fóliou
01	040103	040123		040113	040133	
02	040100	040120		040110	040130	
03	040108	040128		040118	040138	
04	040105 ◊	040125 ◊		040115 ◊	040135 ◊	
05	040101	040121		040111	040131	
06	040107 ◊	040127 ◊		040117 ◊	040137 ◊	
07	040102	040122		040112	040132	
08	040401 ◊	040421 ◊		040411 ◊	040431 ◊	
10	040402	040422		040412	040432	
11	040106	040126		040116	040136	
12	030369	030123	030671	030386	030565	
13	030110 ◊	030124 ◊		030388 ◊		
17	040405	040425		040415	040435	
19	040404	040424		040414	040434	
23	030370		030834	030392		030840
28	040406 ◊	040426 ◊		040416 ◊	040436 ◊	
43	040104	040124		040114	040134	
45	040400	040420	040620	040410	040430	040630
46	040403			040413		
47	030361		030833	030390		030842

VÝROBOK	ROZMERY	SKUPINA FARIEB	FARBA	cca 60 kg (vnútorný priemer zvitku: cca 320 mm)	
FALZONAL FAREBNÝ HLINÍKOVÝ PÁS 600 mm 	0,70 × 600 mm	0	zvetralý lak	038200S	
			1	normová čistá biela	038202S
				cínovošedá	038211S
		zínkovošedá		038207S	
		matná svetložinková		038223S	
		matná svetlošedá		038218S	
		antracitovošedá		038205S	
		matná tmavošedá		038216S	
		hnedá eloxovaná		038206S	
		staročervená		038225S	
		medenohnedá		038203S	
		kávovohnedá		038226S	
		rezedová zelená		038204S	
		2		svetlá slonová kosť	038227S
			modrosivá	038201S	
			opálovozelená	038208S	
			sivozelená	038228S	
			kremikovaná šedá	038222S	
		3	perlovobiela	038212S	
			běžová savana	038229S	
			pastelovotyrkysová	038233S	
			kručínovo žltá	038230S	
			karmínovočervená	038210S	
			tyrkysovomodrá	038234S	
			mätová zelená	038231S	
			olivovozelená	038214S	
			azúrovomodrá	038213S	
	svetlošedá		038220S		
	belasá modrá		038232S		
	uhl'ovočierna		038235S		
	4	briliantová metalická	038209S		
		šedá hliníková	038217S		
		svetlobronzová	038241S		
5	novomedená	038221S			
	mayská zlatá	038238S			
0,80 × 600 mm	4	briliantová metalická	038239S		

INFORMÁCIE O VÝROBKOCH · FALZONAL

VŠEOBECNE

- Farebné hliníkové pásy vo falcovacej kvalite.
- Predná strana: Coil-Coating vypaľované lakovanie HDCC (High Durable Coil Coat), vrát. ochrannej fólie.
- Spodná strana: ochranný lak.
- Cena na požiadanie.
- Dodacia lehota na požiadanie.

POZOR!

- **MINIMÁLNE ODBERNÉ MNOŽSTVO:** 120 kg.
- Počet zvitkov musí byť vždy deliteľný dvomi.

cca 120 kg (vnútorný priemer zvitku: cca 320 mm)	cca 250 kg (vnútorný priemer zvitku: cca 500 mm)	cca 500 kg (vnútorný priemer zvitku: cca 500 mm)	cca 1 000 kg (vnútorný priemer zvitku: cca 500 mm)
038200	038105	038000	038505
038202	038100	038011	038500
038211	038103	038016	038503
038207	038104	038007	038504
038223	038137	038043	038522
038218	038111	038029	038511
038205	038106	038008	038506
038216	038107	038009	038507
038206	038102	038006	038502
038225	038116	038045	038525
038203	038109	038004	038509
038226	038117	038046	038515
038204	038118	038005	038520
038227	038119	038047	038524
038201	038110	038002	038510
038208	038113	038010	038513
038228	038120	038048	038537
038222	038121	038049	038528
038212	038122	038001	038518
038229	038123	038080	038531
038233	038129	038085	038540
038230	038124	038081	038538
038210	038141	038014	038517
038234	038130	038086	038541
038231	038125	038082	038539
038214	038126	038018	038530
038213	038131	038017	038529
038220	038114	038031	038514
038232	038128	038084	038526
038235	038127	038083	038519
038209	038101	038003	038501
038217	038108	038028	038508
038241	038138	038087	038532
038221	038134	038039	038534
038238	038139	038091	038516
038239	038135	038041	038535



VÝROBOK	ROZMERY	SKUPINA FARIEB	FARBA	cca 60 kg (vnútorný priemer zvitku: cca 320 mm)	
<p>FALZONAL FAREBNÝ HLINÍKOVÝ PÁS 1 200 mm</p>  <p>FALZONAL®</p>	0,70 × 1 200 mm	0	zvetralý lak		
		1	normová čistá biela		
			cinovošedá		
			zinkovošedá		
			matná svetlozinková		
			matná svetlošedá		
			antracitovošedá		
			matná tmavošedá		
			hnedá eloxovaná		
			staročervená		
			medenohnedá		
			kávovohnedá		
			rezedová zelená		
			2	svetlá slonová kosť	
		modrosivá			
		opálovozelená			
		sivozelená			
		kremikovaná šedá			
		3		perlovobiela	
				běžová savana	
			pastelovotyrkysová		
			kručino žltá		
			karmínovočervená		
			tyrkysovomodrá		
			mätová zelená		
			olivovo zelená		
			azúrovomodrá		
			svetlošedá		
belasá modrá					
uhľovočierna					
4	briliantová metalická				
	šedá hliníková				
	svetlobronzová				
5	novomedená				
	mayská zlatá				
0,80 × 1 200 mm	4	briliantová metalická			

INFORMÁCIE O VÝROBKOCH · FALZONAL

VŠEOBECNE

- Farebné hliníkové pásy vo falcovacej kvalite.
- Predná strana: Coil-Coating vypaľované lakovanie HDCC (High Durable Coil Coat), vrátane ochrannej fólie.
- Spodná strana: ochranný lak.
- Cena na požiadanie.
- Dodacia lehota na požiadanie.







POZOR!

- **MINIMÁLNE ODBERNÉ MNOŽSTVO:** 120 kg.
- FALZONAL 1200 je povolené používať výlučne ako doplnkový pás. Z dôvodu rozvinutej šírky tohoto materiálu je neprípustné jeho použitie na zastrešenie a opláštenie celých strešných a fasádnych plôch.

	cca 120 kg (vnútorný priemer zvitku: cca 320 mm)	cca 250 kg (vnútorný priemer zvitku: cca 500 mm)	cca 500 kg (vnútorný priemer zvitku: cca 500 mm)	cca 1 000 kg (vnútorný priemer zvitku: cca 500 mm)
	038294	038155	038032	038555
	038252	038150	038013	038550
	038259	038153	038025	038553
	038253	038154	038015	038554
	038272	038166	038050	038572
	038273	038161	038035	038561
	038256	038156	038022	038556
	038274	038157	038033	038557
	038257	038152	038023	038552
	038276	038168	038052	038575
	038254	038159	038020	038559
	038277	038169	038053	038565
	038255	038170	038021	038570
	038278	038171	038054	038574
	038250	038160	038019	038560
	038251	038163	038012	038563
	038279	038172	038055	038586
	038280	038173	038056	038578
	038281	038174	038057	038568
	038282	038175	038058	038581
	038288	038180	038063	038589
	038283	038176	038059	038587
	038271	038183	038040	038567
	038289	038181	038064	038590
	038284	038177	038060	038588
	038261	038178	038027	038580
	038260	038182	038026	038579
	038286	038164	038037	038564
	038287	038179	038062	038576
	038285	038165	038061	038569
	038258	038151	038024	038551
	038290	038158	038034	038558
	038295	038190	038069	038582
	038268	038184	038038	038584
	038293	038189	038068	038566
	038269	038185	038042	038585



Upevnenie s ryhovanými klincami

VÝROBOK	POPIS VÝROBKU	ROZMERY	MJ	CENA	RS	BAL
NEREZOVÁ PEVNÁ UHLOVÁ PRÍPONKA 	<ul style="list-style-type: none"> · Materiál: nerezová oceľ. · Pre výšku drážky 25 mm. 	—	1 ks	0,07	2	500 ks
NEREZOVÁ POSUVNÁ UHLOVÁ PRÍPONKA 	<ul style="list-style-type: none"> · Pre krytinové pásy s dĺžkou do 12 m pri hliníkových krytinách. · Materiál: nerezová oceľ. · Pre výšku drážky 25 mm. 	—	1 ks	0,30	2	500 ks
NEREZOVÁ POSUVNÁ DLHÁ PRÍPONKA 	<ul style="list-style-type: none"> · Pre krytinové pásy s dĺžkou od 12 m do 15 m pri hliníkových krytinách. · Materiál: nerezová oceľ. · Pre výšku drážky 25 mm. · UPOZORNENIE: Pri PREFA posuvných dlhých nerezových príponkách je potrebné znížiť ich rozostup. (Technické oddelenie PREFA môže spracovať výpočet.) 	—	1 ks	0,65	2	500 ks
NEREZOVÁ NOHAVICOVÁ PEVNÁ PRÍPONKA 	<ul style="list-style-type: none"> · Materiál: nerezová oceľ. 	—	1 ks	0,30	2	250 ks
NEREZOVÁ NOHAVICOVÁ POSUVNÁ PRÍPONKA 	<ul style="list-style-type: none"> · Pre krytinové pásy s dĺžkou do 12 m pri hliníkových krytinách. · Materiál: nerezová oceľ. 	—	1 ks	0,52	2	250 ks
NEREZOVÝ RYHOVANÝ KLINEC 	<ul style="list-style-type: none"> · Kliniec 2,8/25: cca 570 ks/kg. · Kliniec 2,8/30: cca 480 ks/kg. · Materiál: nerezová oceľ. 	2,8/25	1 kg	31,83	1	2,5 kg
		2,8/30	1 kg	31,83	1	2,5 kg
NEREZOVÉ SPOJENÉ RYHOVANÉ KLINCE 	<ul style="list-style-type: none"> · Pre klincovačku Bull Tack Power. · Materiál: nerezová oceľ. 	2,8/26	1 000 ks	66,30	0	cca 3 200 ks

NOVÁ!

	01 P.10 hnedá	02 P.10 antracitová	03 P.10 čierna	04 P.10 tehlovočervená	05 P.10 tmavočervená	06 P.10 machovozelená	07 P.10 svetlošedá	11 P.10 orieško- vohnedá	19 P.10 tmavošedá	28 P.10 prefa bronzová	43 P.10 kamenná šedá	OSTATNÉ
												534004
												535004
												535005
												534001
												535001
												340397
												340398
												341398

Upevnenie so skrutkami

VÝROBOK	POPIS VÝROBKU	ROZMERY	MJ	CENA	RS	BAL
NEREZOVÁ PEVNÁ UHLOVÁ PRÍPONKA NA UPEVNEIE SO SKRUTKAMI	 <ul style="list-style-type: none"> · Materiál: nerezová ocel. · Pre výšku drážky 25 mm. · So zapustenými skrutkovými otvormi, bez upevňovacieho materiálu. 	—	1 ks	0,13	2	500 ks
NEREZOVÁ POSUVNÁ UHLOVÁ PRÍPONKA NA UPEVNEIE SO SKRUTKAMI	 <ul style="list-style-type: none"> · Pre krytinové pásy s dĺžkou do 12 m pri hliníkových krytinách. · Materiál: nerezová ocel. · Pre výšku drážky 25 mm. · So zapustenými skrutkovými otvormi, bez upevňovacieho materiálu. 	—	1 ks	0,31	2	500 ks
NEREZOVÁ POSUVNÁ DLHÁ PRÍPONKA NA UPEVNEIE SO SKRUTKAMI	 <ul style="list-style-type: none"> · Pre krytinové pásy s dĺžkou od 12 m do 15 m pri hliníkových krytinách. · Materiál: nerezová ocel. · Pre výšku drážky 25 mm. · UPOZORNENIE: Pri PREFA posuvných dlhých nerezových príponkách je potrebné znížiť ich rozostup. (Technické oddelenie PREFA môže spracovať výpočet.) · So zapustenými skrutkovými otvormi, bez upevňovacieho materiálu. 	—	1 ks	0,80	2	500 ks
SKRUTKY SO ZÁPUSTNOU HLAVOU	 <ul style="list-style-type: none"> · Na upevnenie priskrutkovaných príponiek pre falcované systémy. · Materiál: ušľachtilá oceľ TX 20, dodávka bez bitu. 	4,5 × 25 mm 4,5 × 30 mm	1 ks	0,05 0,05	6	500 ks
AKU-SKRUTKOVÁČ SO ZÁSOBNÍKOM PRE SKRUTKOVANÉ PRÍPONKY VRÁT. AKUMULÁTOROV A VRÁT. NABÍJAČKY	 <ul style="list-style-type: none"> · Vráť. nastavca pre skrutky v zásobníku. · Vráť. aku-skrutkovača Makita DFS 250. · Vráť. 2 akumulátorov 18 V/5 Ah. · Vráť. nabíjačky. · Vráť. kufríka. 	4,5 × 25 mm 4,5 × 30 mm	1 ks	1.648,00 1.442,00	6	1 ks
AKU-SKRUTKOVÁČ SO ZÁSOBNÍKOM PRE SKRUTKOVANÉ PRÍPONKY BEZ AKUMULÁTORA A BEZ NABÍJAČKY	 <ul style="list-style-type: none"> · Vráť. nastavca pre skrutky v zásobníku. · Vráť. aku-skrutkovača Makita DFS 250 (pre akumulátory 18 V/5 Ah). · Vráť. kufríka. 	4,5 × 30 mm	1 ks	1.236,00	6	1 ks
ZÁSOBNÍK SKRUTIEK PRE PRÍPONKY	 <ul style="list-style-type: none"> · Zásobník skrutiek, dlhý pás. · Skrutky so zápusťou, TX 20. · Na upevnenie pre falcované systémy. · Materiál: nerezová ocel. 	4,5 × 25 mm 4,5 × 30 mm	1.000 ks	73,60 73,60	0	1.000 ks
ŠPECIÁLNE BITY	 <ul style="list-style-type: none"> · TX20. · Vhodné pre aku-skrutkovače so zásobníkom pre skrutkované príponky. 	∅ 6 mm × 282 mm	1 ks	15,71	0	3 ks

NOVÁ!

	01 P.10 hnedá	02 P.10 antracitová	03 P.10 čierna	04 P.10 tehlovočervená	05 P.10 tmavočervená	06 P.10 machovozelená	07 P.10 svetlošedá	11 P.10 orieško- vohnedá	19 P.10 tmavošedá	28 P.10 prefa bronzová	43 P.10 kamenná šedá	OSTATNÉ
												534005
												535006
												535007
												340391
												340399
												420092
												420090
												420091
												340403
												340400
												340390







■ coil coating
▲ prášková farba

● ostatné materiály
○ hladký povrch na požiadanie

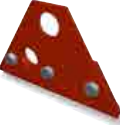
◇ vyhotovenie na objednávku
◇ len ucelené BAL

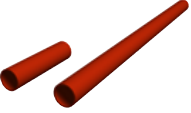
Podrobné vysvetlenie symbolov nájdete v informačnej časti cenníka (pozri stranu 8).

Protisnehová ochrana - Bezpečnostné strešné prvky

VÝROBOK	POPIS VÝROBKU	ROZMERY	MJ	CENA	RS	BAL
SVORKA RÚRKY ZACHYTÁVAČA SNEHU (JEDNODUCHÁ) 	<ul style="list-style-type: none"> · Materiál: EN AW 6060 T66. · Na zasunutie rúrky \varnothing 28 mm. 	—	1 ks	9,26	2	20 ks
			1 ks	7,19	2	20 ks
SVORKA RÚRKY ZACHYTÁVAČA SNEHU (DVOJITÁ) 	<ul style="list-style-type: none"> · Materiál: EN AW 6060 T66. · Na zasunutie rúrky \varnothing 28 mm. 	—	1 ks	14,84	2	40 ks
			1 ks	11,98	2	40 ks
SVORKA RÚRKY ZACHYTÁVAČA SNEHU S PREDĹŽENÝM OTVOROM 	<ul style="list-style-type: none"> · Materiál: EN AW 6060 T66. · Na zasunutie rúrky \varnothing 28 mm. · Vhodné pre šikmé drážky do 45°. 	—	1 ks	10,64	2	20 ks
			1 ks	8,28	2	20 ks
RÚRKY 	<ul style="list-style-type: none"> · Pre svorky rúrky zachytávača snehu. · Vrátane spojky (dĺžka 100 mm). 	28 × 2 × 3 000 mm	1 m	8,64	2	—
			1 m	5,72	2	—
ROHOVÁ SPOJKA 90° 	<ul style="list-style-type: none"> · Pre rúru \varnothing 28 × 2 mm. 	—	1 ks	16,12	2	20 ks
			1 ks	14,88	2	20 ks
ZACHYTÁVAČ LADU 	<ul style="list-style-type: none"> · Pre rúru \varnothing 28 × 2 mm. · Minimálne 2 zachytávače ladu na jeden pás. · Materiál: nerezová oceľ. 	—	1 ks	3,22	2	100 ks
			1 ks	2,87	2	100 ks
DRŽIAK STREŠNEJ LÁVKY PRE FALCOVANÉ STREŠNÉ SYSTÉMY 	<ul style="list-style-type: none"> · Materiál: pozinkovaná oceľ. · Sklon strechy: 5°–55°. 	—	1 ks	54,41	1	4 ks
			1 ks	54,41	1	4 ks

FARBA	KÓD VÝR.	FARBA	KÓD VÝR.	FARBA	KÓD VÝR.
01 P.10 hnedá	120203	07 P.10 svetlošedá	120202	19 P.10 tmavošedá	121105
02 P.10 antracitová	120200	08 P.10 zinkovošedá	121100	23 čiernošedá	121104
03 P.10 čierna	120208	10 P.10 prefa biela	121101	28 P.10 prefa bronzová	50511028
04 P.10 tehlovočervená	120205	11 P.10 orieškovohnedá	120206	43 P.10 kamenná šedá	120204
05 P.10 tmavočervená	120201	12 strieborná metalíza	649548	46 patina zelená	
06 P.10 machovozelená	120207	17 P.10 čistá biela	121106	47 patina šedá	121102
13 prírodný hliník	649522				
01 P.10 hnedá	120213	07 P.10 svetlošedá	120212	19 P.10 tmavošedá	121115
02 P.10 antracitová	120210	08 P.10 zinkovošedá	121110	23 čiernošedá	121114
03 P.10 čierna	120218	10 P.10 prefa biela	121111	28 P.10 prefa bronzová	50501028
04 P.10 tehlovočervená	120215	11 P.10 orieškovohnedá	120216	43 P.10 kamenná šedá	120214
05 P.10 tmavočervená	120211	12 strieborná metalíza	649549	46 patina zelená	
06 P.10 machovozelená	120217	17 P.10 čistá biela	121116	47 patina šedá	121112
13 prírodný hliník	649521				
01 P.10 hnedá	120223	07 P.10 svetlošedá	120222	19 P.10 tmavošedá	121125
02 P.10 antracitová	120220	08 P.10 zinkovošedá	121120	23 čiernošedá	121124
03 P.10 čierna	120228	10 P.10 prefa biela	121121	28 P.10 prefa bronzová	50521028
04 P.10 tehlovočervená	120225	11 P.10 orieškovohnedá	120226	43 P.10 kamenná šedá	120224
05 P.10 tmavočervená	120221	12 strieborná metalíza	649713	46 patina zelená	
06 P.10 machovozelená	120227	17 P.10 čistá biela	121126	47 patina šedá	121122
13 prírodný hliník	649700				
01 P.10 hnedá	120323	07 P.10 svetlošedá	120322	19 P.10 tmavošedá	121135
02 P.10 antracitová	120320	08 P.10 zinkovošedá	121130	23 čiernošedá	121134
03 P.10 čierna	120328	10 P.10 prefa biela	121131	28 P.10 prefa bronzová	50411028
04 P.10 tehlovočervená	120325	11 P.10 orieškovohnedá	120326	43 P.10 kamenná šedá	120324
05 P.10 tmavočervená	120321	12 strieborná metalíza	669516	46 patina zelená	
06 P.10 machovozelená	120327	17 P.10 čistá biela	121136	47 patina šedá	121132
13 prírodný hliník	669503				
01 P.10 hnedá	120373	07 P.10 svetlošedá	120372	19 P.10 tmavošedá	121155
02 P.10 antracitová	120370	08 P.10 zinkovošedá	121150	23 čiernošedá	121154
03 P.10 čierna	120378	10 P.10 prefa biela	121151	28 P.10 prefa bronzová	50611028
04 P.10 tehlovočervená	120375	11 P.10 orieškovohnedá	120376	43 P.10 kamenná šedá	120374
05 P.10 tmavočervená	120371	12 strieborná metalíza	537157	46 patina zelená	
06 P.10 machovozelená	120377	17 P.10 čistá biela	121156	47 patina šedá	121152
13 prírodný hliník	537150				
01 P.10 hnedá	120343	07 P.10 svetlošedá	120342	19 P.10 tmavošedá	121165
02 P.10 antracitová	120340	08 P.10 zinkovošedá	121160	23 čiernošedá	121164
03 P.10 čierna	120348	10 P.10 prefa biela	121161	28 P.10 prefa bronzová	50631028
04 P.10 tehlovočervená	120345	11 P.10 orieškovohnedá	120346	43 P.10 kamenná šedá	120344
05 P.10 tmavočervená	120341	12 strieborná metalíza	649614	46 patina zelená	
06 P.10 machovozelená	120347	17 P.10 čistá biela	121166	47 patina šedá	121162
13 prírodný hliník	649600				
01 P.10 hnedá	120053	07 P.10 svetlošedá	120052	19 P.10 tmavošedá	121095
02 P.10 antracitová	120050	08 P.10 zinkovošedá	121090	23 čiernošedá	121094
03 P.10 čierna	120058	10 P.10 prefa biela	121091	28 P.10 prefa bronzová	50301028
04 P.10 tehlovočervená	120055	11 P.10 orieškovohnedá	120056	43 P.10 kamenná šedá	120054
05 P.10 tmavočervená	120051	12 strieborná metalíza	649294	46 patina zelená	
06 P.10 machovozelená	120057	17 P.10 čistá biela	121096	47 patina šedá	121092
13 prírodný hliník	649280				





coil coating
 prášková farba

ostatné materiály
 hladký povrch na požiadanie

vyhotovenie na objednávku
 len ucelené BAL



Podrobné vysvetlenie symbolov nájdete v informačnej časti cenníka (pozri stranu 8).

Protisnehová ochrana - Bezpečnostné strešné prvky

VÝROBOK	POPIS VÝROBKU	ROZMERY	MJ	CENA	RS	BAL
STREŠNÁ LÁVKA 250 × 600 mm ▲	 <ul style="list-style-type: none"> · Vrátane špeciálnej skrutky M6 × 60 mm. · Materiál: pozinkovaná oceľ. · Testované podľa EN 516-1-A. 	250 × 600 mm	1 ks	54,10	1	1 ks
			1 ks	54,10	1	1 ks
STREŠNÁ LÁVKA 250 × 800 mm ▲	 <ul style="list-style-type: none"> · Vrátane špeciálnej skrutky M6 × 60 mm. · Materiál: pozinkovaná oceľ. · Testované podľa EN 516-1-A. 	250 × 800 mm	1 ks	56,60	1	1 ks
			1 ks	56,60	1	1 ks
STREŠNÁ LÁVKA 250 × 1 200 mm ▲	 <ul style="list-style-type: none"> · Vrátane špeciálnej skrutky M6 × 60 mm. · Materiál: pozinkovaná oceľ. · Testované podľa EN 516-1-A. 	250 × 1 200 mm	1 ks	76,66	1	1 ks
			1 ks	76,66	1	1 ks
SPOJKA NA SPOJENIE STREŠNÝCH LÁVOK ●	 <ul style="list-style-type: none"> · Materiál: pozinkovaná oceľ. · S perom z nerezovej ocele. 	—	1 ks	24,74	1	1 ks
BEZPEČNOSTNÝ STREŠNÝ HÁK PODĽA EN 517 - B SDH INDUSTRY 31 ●	 <ul style="list-style-type: none"> · Bezpečnostný strešný hák pre farebné hliníkové pásy PREFALZ (0,7 × 500 mm a 0,7 × 650 mm), ako aj farebné hliníkové pásy FALZONAL (0,7 × 600 mm). · Podľa EN 517 - B. · Testované na zaistenie dvoch osôb (vrátane 1 osoby na poskytnutie prvej pomoci). · POZOR! K dispozícii je iba vyhotovenie z prírodného hliníka. 	—	1 ks	265,02	1	1 ks

FARBA	KÓD VÝR.	FARBA	KÓD VÝR.	FARBA	KÓD VÝR.
01 P.10 hnedá	120063	07 P.10 svetlošedá	120062	19 P.10 tmavošedá	120069
02 P.10 antracitová	120060	08 P.10 zinkovošedá	121060	23 čiernošedá	
03 P.10 čierna	120068	10 P.10 prefa biela	121061	28 P.10 prefa bronzová	15361028
04 P.10 tehlovočervená	120065	11 P.10 orieškovohnedá	120066	43 P.10 kamenná šedá	120064
05 P.10 tmavočervená	120061	12 strieborná metalíza	649077	46 patina zelená	
06 P.10 machovozelená	120067	17 P.10 čistá biela		47 patina šedá	121062
13 prírodný hliník	649070				
01 P.10 hnedá	120023	07 P.10 svetlošedá	120022	19 P.10 tmavošedá	121075
02 P.10 antracitová	120020	08 P.10 zinkovošedá	121070	23 čiernošedá	121074
03 P.10 čierna	120028	10 P.10 prefa biela	121071	28 P.10 prefa bronzová	50311028
04 P.10 tehlovočervená	120025	11 P.10 orieškovohnedá	120026	43 P.10 kamenná šedá	120024
05 P.10 tmavočervená	120021	12 strieborná metalíza	649064	46 patina zelená	
06 P.10 machovozelená	120027	17 P.10 čistá biela	121076	47 patina šedá	121072
13 prírodný hliník	649050				
01 P.10 hnedá	120033	07 P.10 svetlošedá	120032	19 P.10 tmavošedá	120039
02 P.10 antracitová	120030	08 P.10 zinkovošedá	121080	23 čiernošedá	
03 P.10 čierna	120038	10 P.10 prefa biela	121081	28 P.10 prefa bronzová	15351028
04 P.10 tehlovočervená	120035	11 P.10 orieškovohnedá	120036	43 P.10 kamenná šedá	120034
05 P.10 tmavočervená	120031	12 strieborná metalíza	649253	46 patina zelená	
06 P.10 machovozelená	120037	17 P.10 čistá biela		47 patina šedá	121082
13 prírodný hliník	649221				
ostatné	649001				
ostatné	635670				

Prestupy a lemovania - Ostatné príslušenstvo

VÝROBOK	POPIS VÝROBKU	ROZMERY	MJ	CENA	RS	BAL
ODVETRÁVACIA TVAROVKA HLADKÝ 	<ul style="list-style-type: none"> · Na upevnenie lepením. · Prierez vetracieho otvoru: cca 30 cm². · Minimálny sklon strechy: 12°. 	—	1 ks	25,39	1	16 ks
ODVETRÁVACIA RÚRA HLADKÝ 	<ul style="list-style-type: none"> · Vrátane EPDM tesnenia a krycej manžety. · Na pripojenie k prestupovému prvku. · Ø 100 mm: sedí pre HT rúry DN 110 mm. · Ø 120 mm: sedí pre HT rúry DN 125 mm. · Celková výška: 691 mm. 	Ø 100 mm	1 ks	79,07	1	1 ks
		Ø 120 mm	1 ks	83,85	1	1 ks
NALEPOVACÍ PRESTUPOVÝ PRVOK PRE FALCOVANÉ STREŠNÉ SYSTÉMY HLADKÝ 	<ul style="list-style-type: none"> · Na prestupy rúr. · Sklon strechy: 3°–52°. · Špeciálne lepidlo sa objednáva osobitne. 	Ø 50 – 80 mm	1 ks	101,12	1	2 ks
		Ø 80 – 120 mm	1 ks	104,85	1	5 ks
		Ø 120 – 170 mm	1 ks	139,77	1	1 ks
		Ø 170 – 210 mm	1 ks	170,67	1	1 ks

FARBA	KÓD VÝR.	FARBA	KÓD VÝR.	FARBA	KÓD VÝR.
01 P.10 hnedá	110103	08 P.10 zinkovošedá	121000	23 čiernošedá	121004
02 P.10 antracitová	110100	10 P.10 prefa biela	121001	28 P.10 prefa bronzová	15611028
03 P.10 čierna	110108	11 P.10 orieškovohnedá	110106	43 P.10 kamenná šedá	110104
04 P.10 tehlovočervená	110105	12 strieborná metalíza	512054	46 patina zelená	
05 P.10 tmavočervená	110101	13 prírodný hliník	512014	47 patina šedá	121002
06 P.10 machovozelená	110107	17 P.10 čistá biela	121006		
07 P.10 svetlošedá	110102	19 P.10 tmavošedá	121005		
01 P.10 hnedá	110203	08 P.10 zinkovošedá	121010	23 čiernošedá	121014
02 P.10 antracitová	110200	10 P.10 prefa biela	121011	28 P.10 prefa bronzová	15081028
03 P.10 čierna	110208	11 P.10 orieškovohnedá	110206	43 P.10 kamenná šedá	110204
04 P.10 tehlovočervená	110205	12 strieborná metalíza	513111	46 patina zelená	
05 P.10 tmavočervená	110201	13 prírodný hliník	513029	47 patina šedá	121012
06 P.10 machovozelená	110207	17 P.10 čistá biela	121016		
07 P.10 svetlošedá	110202	19 P.10 tmavošedá	121015		
01 P.10 hnedá	110213	08 P.10 zinkovošedá	121020	23 čiernošedá	121024
02 P.10 antracitová	110210	10 P.10 prefa biela	121021	28 P.10 prefa bronzová	15091028
03 P.10 čierna	110218	11 P.10 orieškovohnedá	110216	43 P.10 kamenná šedá	110214
04 P.10 tehlovočervená	110215	12 strieborná metalíza		46 patina zelená	
05 P.10 tmavočervená	110211	13 prírodný hliník	513083	47 patina šedá	121022
06 P.10 machovozelená	110217	17 P.10 čistá biela	121026		
07 P.10 svetlošedá	110212	19 P.10 tmavošedá	121025		
01 P.10 hnedá	110273	08 P.10 zinkovošedá	121040	23 čiernošedá	121044
02 P.10 antracitová	110270	10 P.10 prefa biela	121041	28 P.10 prefa bronzová	50201028
03 P.10 čierna	110278	11 P.10 orieškovohnedá	110276	43 P.10 kamenná šedá	110274
04 P.10 tehlovočervená	110275	12 strieborná metalíza	513188	46 patina zelená	
05 P.10 tmavočervená	110271	13 prírodný hliník	513151	47 patina šedá	121042
06 P.10 machovozelená	110277	17 P.10 čistá biela	121046		
07 P.10 svetlošedá	110272	19 P.10 tmavošedá	121045		
01 P.10 hnedá	110263	08 P.10 zinkovošedá	121030	23 čiernošedá	121034
02 P.10 antracitová	110260	10 P.10 prefa biela	121031	28 P.10 prefa bronzová	50211028
03 P.10 čierna	110268	11 P.10 orieškovohnedá	110266	43 P.10 kamenná šedá	110264
04 P.10 tehlovočervená	110265	12 strieborná metalíza	513168	46 patina zelená	
05 P.10 tmavočervená	110261	13 prírodný hliník	513150	47 patina šedá	121032
06 P.10 machovozelená	110267	17 P.10 čistá biela	121036		
07 P.10 svetlošedá	110262	19 P.10 tmavošedá	121035		
01 P.10 hnedá		08 P.10 zinkovošedá		23 čiernošedá	
02 P.10 antracitová	112500	10 P.10 prefa biela		28 P.10 prefa bronzová	50221028
03 P.10 čierna		11 P.10 orieškovohnedá		43 P.10 kamenná šedá	
04 P.10 tehlovočervená		12 strieborná metalíza		46 patina zelená	
05 P.10 tmavočervená		13 prírodný hliník	513153	47 patina šedá	
06 P.10 machovozelená		17 P.10 čistá biela			
07 P.10 svetlošedá	112502	19 P.10 tmavošedá			
01 P.10 hnedá		08 P.10 zinkovošedá		23 čiernošedá	
02 P.10 antracitová	112510	10 P.10 prefa biela		28 P.10 prefa bronzová	50241028
03 P.10 čierna		11 P.10 orieškovohnedá		43 P.10 kamenná šedá	
04 P.10 tehlovočervená		12 strieborná metalíza		46 patina zelená	
05 P.10 tmavočervená		13 prírodný hliník	513154	47 patina šedá	
06 P.10 machovozelená		17 P.10 čistá biela			
07 P.10 svetlošedá	112512	19 P.10 tmavošedá			







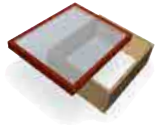

■ coil coating
▲ prášková farba

● ostatné materiály
○ hladký povrch na požiadanie

◇ vyhotovenie na objednávku
◇ len ucelené BAL

Podrobné vysvetlenie symbolov nájdete v informačnej časti cenníka (pozri stranu 8).

Prestupy a lemovania - Ostatné príslušenstvo

VÝROBOK	POPIS VÝROBKU	ROZMERY	MJ	CENA	RS	BAL
KRYT NA POVALOVÉ OKNO A DREVENÝ RÁM 	 <ul style="list-style-type: none"> · Sklon strechy: od 12°. · Kryt na strešné okno vrátane dvojvrstvovej presvetľovacej tabule. · Kovania a rozperná tyč s pružinovou závlačkou (6 mm). · Na želanie aj s bočnou zarážkou (cena a dodacia lehota na vyžiadanie) alebo s prestaviteľnou bočnou zarážkou. · Vhodné len do neobytných podkroví. 	OKENNÝ KRYT vnútorný rozmer: 600 × 600 mm	1 ks	137,30	1	1 ks
		DREVENÝ RÁM vnútorný rozmer: 595 × 595 mm	1 ks	26,39	1	1 ks
LEMOVANIE STREŠNÉHO OKNA PRE PREFALZ STUCCO HLADKÝ 	 <ul style="list-style-type: none"> · Rozmery sú uvedené na príklade výrobku od spoločnosti Velux (Roto je k dispozícii na požiadanie a s príplatkom). · Montážne rámy/lemovania vhodné pre súčasné generácie okien. · Dbajte na to najmä v prípade rekonštrukcie so staršími oknami. · Dodacia lehota: cca 10 – 15 pracovných dní. · Na želanie k dispozícii aj vo vyhotovení z prírodného hliníka. <p>POZOR!</p> <ul style="list-style-type: none"> · Pri objednávke okrem čísla výrobku uveďte aj želanú farbu. · Ceny za konkrétne rozmery platia pre všetky štandardné farby. · Minimálny sklon strechy pre prefabrikované lemovanie strešného okna pre PREFALZ je 15°: – Technický informačný list na požiadanie. 	55 × 78 – 118 cm	1 ks	358,09	6	1 ks
		66 × 98 – 140 cm	1 ks	393,21	6	1 ks
		78 × 98 – 140 cm	1 ks	399,65	6	1 ks
		78 × 160 – 180 cm	1 ks	418,99	6	1 ks
		94 × 98 – 140 cm	1 ks	409,33	6	1 ks
		94 × 160 – 180 cm	1 ks	428,29	6	1 ks
		114 × 118 – 140 cm	1 ks	428,29	6	1 ks
		114 × 160 – 180 cm	1 ks	444,77	6	1 ks
		134 × 98 – 140 cm	1 ks	444,77	6	1 ks
		134 × 160 – 180 cm	1 ks	464,12	6	1 ks
ŠPECIÁLNA LEPIACA SÚPRAVA 	 <p>Obsah:</p> <ul style="list-style-type: none"> · 1 kartuša špeciálneho lepidla PREFA (290 ml) · 1 nádobka adhézneho čistidla (60 ml) · 1 brúsny papier · 1 čistiaca handrička · 2 adaptačné dýzy <p>Všeobecné údaje:</p> <ul style="list-style-type: none"> · 290 ml stačí pre cca 4 m. · Farba: šedá. <p>Údaje o spotrebe:</p> <ul style="list-style-type: none"> · Pozri odsek TECHNICKÉ INFORMÁCIE. 	—	1 set	55,18	6	1 set
ŠPECIÁLNE LEPIDLO 	 <p>Obsah:</p> <ul style="list-style-type: none"> · 1 kartuša špeciálneho lepidla PREFA (290 ml) · Bez príslušenstva. <p>Všeobecné údaje:</p> <ul style="list-style-type: none"> · 290 ml postačuje na cca 4 m. · Farba: šedá. <p>Údaje o spotrebe:</p> <ul style="list-style-type: none"> · Pozri odsek TECHNICKÉ INFORMÁCIE. 	—	1 ks	40,30	6	24 ks
DRÁŽKOVÝ GÉL V KARTUŠI 	 <ul style="list-style-type: none"> · Prostriedok na utesnenie stojatých drážok. · Množstvo: 300 ml (postačuje na cca 25 – 30 m). 	—	1 ks	19,62	6	12 ks

FARBA	KÓD VÝR.	FARBA	KÓD VÝR.	FARBA	KÓD VÝR.
01 P.10 hnedá	120243	07 P.10 svetlošedá	120242	17 P.10 čistá biela	121056
02 P.10 antracitová	120240	08 P.10 zinkovošedá	121050	19 P.10 tmavošedá	121055
03 P.10 čierna	120248	10 P.10 prefa biela	121051	23 čiernošedá	121054
04 P.10 tehlovočervená	120245	11 P.10 orieškovohnedá	120246	28 P.10 prefa bronzová	50021028
05 P.10 tmavočervená	120241	12 strieborná metaliza		43 P.10 kamenná šedá	120244
06 P.10 machovozelená	120247	13 prírodný hliník	537730	47 patina šedá	121052
				ostatné	426003
všetky štandardné farby	513980				
všetky štandardné farby	513981				
všetky štandardné farby	513982				
všetky štandardné farby	513983				
všetky štandardné farby	513984				
všetky štandardné farby	513985				
všetky štandardné farby	513986				
všetky štandardné farby	513987				
všetky štandardné farby	513988				
všetky štandardné farby	513989				
ostatné	420500				
ostatné	420501				
ostatné	420510				



SOLÁRNE SYSTÉMY



Solár, solárne systémy, integrovaný solárny panel	76
Solárny modul PREFALZ	78
Montážny systém pre solár	80

NOSNÁ PODKONŠTRUKCIA PRE FOTOVOLTICKÉ ZARIADENIA, KTORÁ JE DOKONALE PRISPÔSOBENÁ STREŠNEJ KRYTINE.



- Jeden systém pre všetky produkty PREFA.
- Jednoduchá a rýchla montáž pomocou štandardného náradia.
- Odborné poradenstvo a plánovanie poskytované firmou PREFA alebo vyškolenými partnermi zaručuje bezpečnosť.

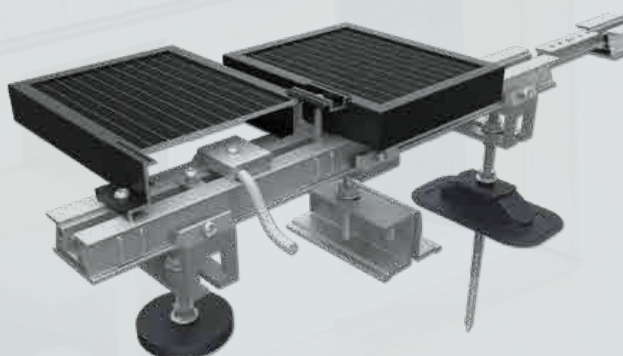



VÝROBOK	OPIS VÝROBKU	ROZMERY	MJ	CENA	RS	BAL
INTEGROVANÝ SOLÁRNY PANEL VEĽKÝ (100 W_p)  	<ul style="list-style-type: none"> · Sklon strechy: od 17°. · 1 m² = 1,7 ks = 12,6 kg. · 1 kW_p = 10 ks = 5,88 m². · Dodacia lehota: cca 10 týždňov. · Patentová ochrana č. 4178104. · Vyhotovene v P.10 antracitová alebo P.10 tmavošedá na vyžiadanie (dodacia lehota min. 14 týždňov). 	1 400 × 420 mm	1 kWp	**	—	2 ks
INTEGROVANÝ SOLÁRNY PANEL MALÝ (43 W_p)  	<ul style="list-style-type: none"> · Sklon strechy: od 17°. · 1 m² = 3,4 ks = 12,6 kg. · 1 kW_p = 23,3 ks = 6,84 m². · Dodacia lehota: cca 14 týždňov. · Patentová ochrana č. 4178104. · Vyhotovene v P.10 antracitová alebo P.10 tmavošedá na vyžiadanie (dodacia lehota min. 14 týždňov). 	700 × 420 mm	1 kWp	**	—	4 ks
KOTVENIE TAURUS-BEF-10 NA PODPERÁCH  	<ul style="list-style-type: none"> · Na podperách s plošným tesnením. · Materiál: hliník. · Na upevnenie Taurus-Rail na maloformátových krytiniách PREFA. · Krytky v odtieni P.10 čierna, ďalšie farby možné na vyžiadanie a s dodacou lehotou. · Vráťane skrutiek (ø 8 x 120 mm a ø 8 x 220 mm). · Testované pre zaistenie dvoch osôb. · Podľa EN 795 TYP D. 	—	1 ks	142,76	1	1 ks

ROZSAH DODÁVKY PRE PREFA SOLÁRNU STRECHU ZÁKLAD









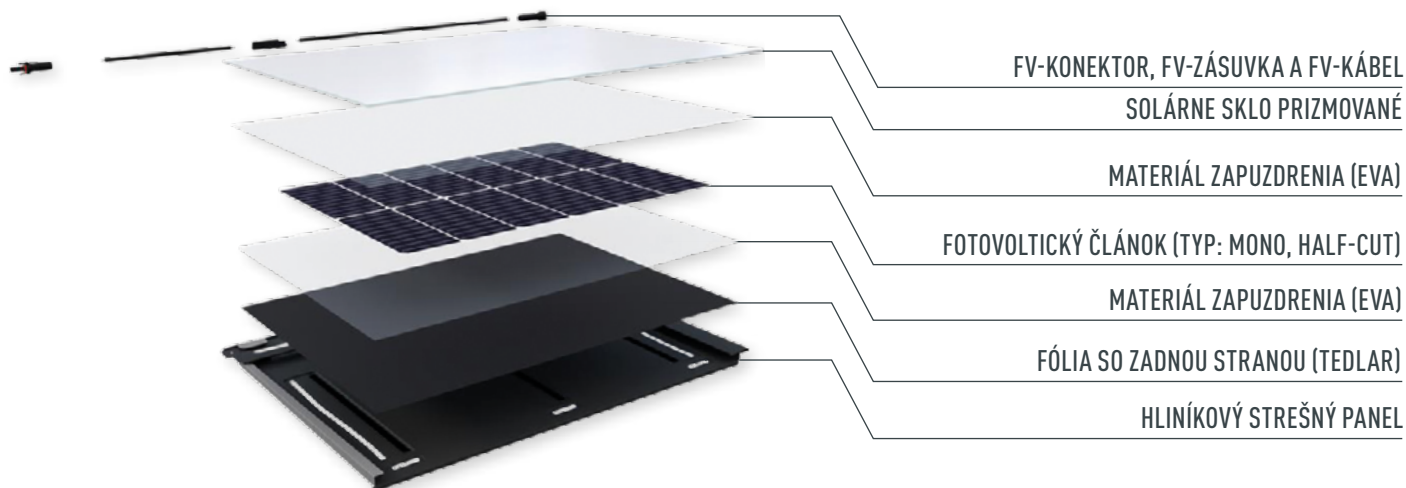



- Integrovaný solárny panel s upevnením (vrát. kábla s konektorom).
- Pripojovacia skrinka generátora.
- Kabeláž integrovaných solárnych panelov.
- Vyrovnávanie potenciálu.
- Preberací protokol pre špecializovanú firmu.

NIE JE SÚČASŤOU DODÁVKY:

- Dopyt na odberné miesto.
- Menič.
- Montáž prípojnej skrinky generátora a meniča (vrátane hlavného kábla jednosmerného prúdu), ako aj prevzatie (vrát. protokolu o uvedení do prevádzky) prostredníctvom vhodnej špecializovanej firmy.

01 P.10 hnedá	02 P.10 antracitová	03 P.10 čierna	04 P.10 tehlovočervená	05 P.10 tmavočervená	06 P.10 machovozelená	07 P.10 svetlošedá	11 P.10 orieškovohnedá	19 P.10 tmavošedá	43 P.10 kamenná šedá	OSTATNÉ
		556800L 								
		556801L 								
		119008								



VÝROBOK	OPIS VÝROBKU	ROZMERY	MJ	CENA	RS	BAL	OSTATNÉ
SOLÁRNY MODUL PREFALZ 500 150 W _p  	<ul style="list-style-type: none"> · Sklon strechy: od 3°. · Vhodný pre Prefalz 500. · Sklo/Sklo FV-modul s článkom TopCon. · BAL 30 ks = 4,5 kW_p. · Hmotnosť 1 ks/15 kg. · Hmotnosť palety 30 ks = 450 kg. 	2 000 × 408 mm	1 ks	**		30 ks	556610
SOLÁRNY MODUL PREFALZ 650 150 W _p  	<ul style="list-style-type: none"> · Sklon strechy: od 3°. · Vhodný pre Prefalz 650. · Sklo/Sklo FV-modul s článkom TopCon. · BAL 30 ks = 4,5 kW_p. · Hmotnosť 1 ks/21 kg. · Hmotnosť palety 30 ks = 630 kg. 	2 000 × 558 mm	1 ks	**		30 ks	556611
SOLÁRNA STREDOVÁ SPOJKA MODULOV PREFALZ 500/650  	<ul style="list-style-type: none"> · Vhodná pre PREFA krytiny na dvojité stojatú drážku s výškou drážky 25 mm. · Spojka drážky a modulov pre solárny modul Prefalz 500/650. · Materiál: hliník. · Čierna eloxovaná. · Počet spojok na modul sa líši v závislosti od lokality, sklonu strechy, montážnej plochy. · Úžitkový vzor reg. č. AOF 1207/2024. 	—	1 ks	34,61	8	6 ks	556480
SOLÁRNA KONCOVÁ SPOJKA MODULOV PREFALZ 500/650  	<ul style="list-style-type: none"> · Vhodná pre PREFA krytiny na dvojité stojatú drážku s výškou drážky 25 mm. · Spojka drážky a modulov pre solárny modul Prefalz 500/650. · Materiál: hliník. · Čierna eloxovaná. · Počet spojok na modul na líši v závislosti od lokality, sklonu strechy, montážnej plochy. · Úžitkový vzor reg. č. AOF 1207/2024. 	—	1 ks	31,21	8	6 ks	556481
ZABEZPEČENIE PROTI ZOŠMYKNUTIU SOLÁRNEHO MODULU PREFALZ 500/650  	<ul style="list-style-type: none"> · Vhodné pre PREFA krytiny na dvojité stojatú drážku s výškou drážky 25 mm. · Materiál: hliník. · Pre 2 ks solárnych modulov je potrebné jedno zabezpečenie proti zošmyknutiu solárneho modulu. · Na pokládku v každom rade modulov. · Možné pred alebo po montáži modulu. 	—	1 ks	30,18	8	6 ks	556482
BALÍK SOLÁRNYCH KÁBLOV PREFALZ  	<ul style="list-style-type: none"> · Balík solárnych káblov - 1 vetva pre solárny modul Prefalz pozostáva z: · 2 × 50 m solárny kábel 4 mm² na prívod a odvod. · 25 m Helutherm 145–16 mm² žltá/zelená na vedenie s vyrovnaním napätia s vhodnou spojkou drážky. · 3 ks á 1,75 m solárneho vedenia 4 mm² pre spojku modulových radov. · 15 ks svoriek pre uchytenie káblov. 	—	1 ks	**		1 ks	556536

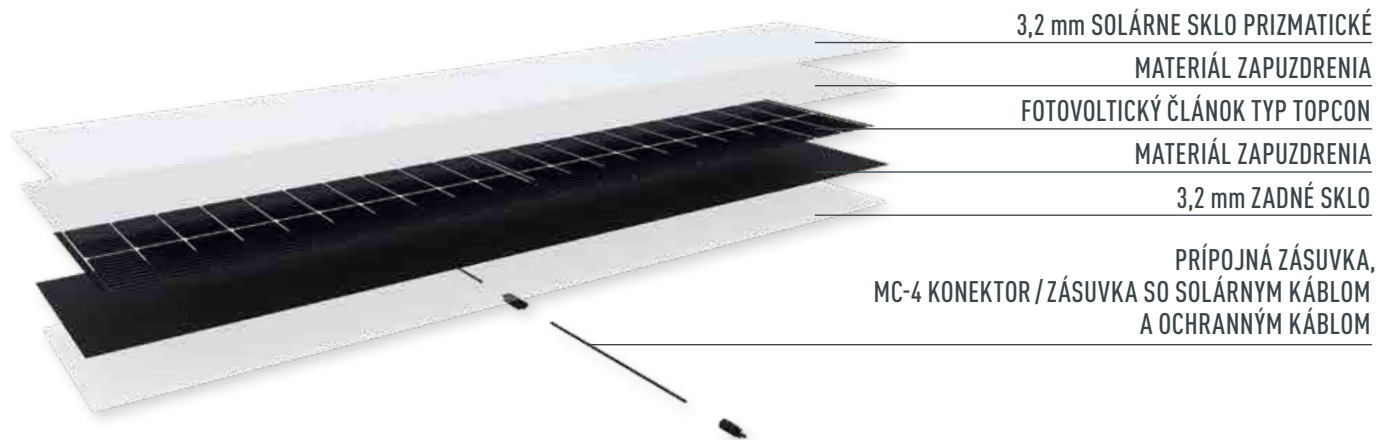









■ coil coating
 ▲ prášková farba

● ostatné materiály
 ● hladký povrch na požiadanie

◇ vyhotovenie na objednávku
 ◇ len ucelené BAL

Podrobné vysvetlenie symbolov nájdete v informačnej časti cenníka (pozri stranu 8).

VÝROBOK	POPIS VÝROBKU	ROZMERY	MJ	CENA	RS	BAL
SOLÁRNY DRŽIAK VARIO 120 NA KROKVVY BEZ KRÍŽOVEJ SPOJKY 	 <ul style="list-style-type: none"> · Vhodné pre všetky maloformátové krytiny PREFA. · Materiál: hliník. · Krytka dostupná iba v kvalite P.10 antracitová. · Rozsah dodávky vrát. upevňovacieho materiálu: · 2 skrutky $\varnothing 8 \times 120$ mm (TX 40). · Krížovú spojku si v prípade potreby objednajete samostatne. 	—	1 ks	16,62	8	6 ks
SOLÁRNY DRŽIAK VARIO 220 NA KROKVVY BEZ KRÍŽOVEJ SPOJKY 						24 ks
SOLÁRNY DRŽIAK VARIO NA MIN. 30 mm DEBNENIE PRISKRUTKOVANÉ BEZ KRÍŽOVEJ SPOJKY 						6 ks
SOLÁRNY DRŽIAK FIX 120 NA KROKVVY BEZ KRÍŽOVEJ SPOJKY 	 <ul style="list-style-type: none"> · Vhodné pre všetky maloformátové krytiny PREFA. · Materiál: hliník. · Krytka dostupná iba v kvalite P.10 antracitová. · Rozsah dodávky vrát. upevňovacieho materiálu: · 2 skrutky $\varnothing 8 \times 120$ mm (TX 40). · Krížovú spojku si v prípade potreby objednajete samostatne. 	—	1 ks	16,00	8	6 ks
SOLÁRNY DRŽIAK FIX 220 NA KROKVVY BEZ KRÍŽOVEJ SPOJKY 						24 ks
SOLÁRNY DRŽIAK FIX NA MIN. 30 mm DEBNENIE PRISKRUTKOVANÉ BEZ KRÍŽOVEJ SPOJKY 						6 ks
						24 ks

OSTATNÉ

556414

556470

556415

556471

556416

556472

556403

556475

556404

556476

556407

556477

INFORMÁCIA O VÝROBKU SOLÁRNY DRŽIAK BEZ KRÍŽOVEJ SPOJKY









*** POZOR!**

- Všeobecné statické hodnoty pre solárny držiak bez krížovej spojky sú dostupné na vyžiadanie na technickom oddelení.
- Statický návrh alebo kontrola v kombinácii s komponentmi podkonštrukcie od iných dodávateľov, spoločnosť PREFA nevykonáva, a preto za ňu nenesie zodpovednosť.
- Inštalatér systému je zodpovedný za profesionálny a normám vyhovujúci návrh, ako aj za dodržanie statiky výrobku.



PREFA MONTÁŽNY SYSTÉM PRE SOLÁR

1. Solárny držiak Vario
2. Solárny držiak PREFALZ Vario
3. Solárny držiak Sunny

VÝROBK	POPIS VÝROBKU	ROZMERY	MJ	CENA	RS	BAL
SOLÁRNY DRŽIAK VARIO NA KROKVV S KRÍŽOVOU SPOJKOU 	 <ul style="list-style-type: none"> · Vhodné pre všetky maloformátové krytiny PREFA. · Vrátane upevňovacích skrutiek: <ul style="list-style-type: none"> – 2 skrutky \varnothing 8 × 120 mm (TX 40) – 2 skrutky \varnothing 8 × 220 mm (TX 40) · Vhodné výlučne na montáž profilových nosníkov. Žiadna kompatibilita s inými výrobkami. · Pre jednoduchšiu montáž profilových líšt sa dá naskrutkovať z oboch strán. · POZOR! Vyhotovenie z prírodného hliníka; krytka dostupná len vo farbe P.10 antracitová. · Materiál: hliník. · Vrátenie výrobkov je možné len v kompletnom stave. 	—	1 ks	21,38	8	6 ks
SOLÁRNY DRŽIAK VARIO NASKRUTKOVANÝ NA DEBNEŇ MIN. 30 mm S KRÍŽOVOU SPOJKOU 	 <ul style="list-style-type: none"> · Vhodné pre všetky maloformátové krytiny PREFA. · Vrátane upevňovacích skrutiek: <ul style="list-style-type: none"> – 6 závrtných skrutiek so zápusťou hlavou A2 \varnothing 6,0 × 40/24 mm (TX 25) · Vhodné výlučne na montáž profilových nosníkov. Žiadna kompatibilita s inými výrobkami. · Pre jednoduchšiu montáž profilových líšt sa dá naskrutkovať z oboch strán. · POZOR! Vyhotovenie z prírodného hliníka; krytka dostupná len vo farbe P.10 antracitová. · Materiál: hliník. · Vrátenie výrobkov je možné len v kompletnom stave. 	—	1 ks	21,38	8	6 ks
SOLÁRNY DRŽIAK FIX NA KROKVV S KRÍŽOVOU SPOJKOU 	 <ul style="list-style-type: none"> · Vhodné pre všetky maloformátové krytiny PREFA. · Vrátane upevňovacích skrutiek: <ul style="list-style-type: none"> – 2 skrutky \varnothing 8 × 220 mm (TX 40) – 2 skrutky \varnothing 8 × 120 mm (TX 40) · Vhodné výlučne na montáž profilových nosníkov. Žiadna kompatibilita s inými výrobkami. · Pre jednoduchšiu montáž profilových líšt sa dá naskrutkovať z oboch strán. · POZOR! Vyhotovenie z prírodného hliníka; krytka dostupná len vo farbe P.10 antracitová. · Materiál: hliník. · Vrátenie výrobkov je možné len v kompletnom stave. 	—	1 ks	20,74	8	6 ks
SOLÁRNY DRŽIAK FIX NASKRUTKOVANÝ NA DEBNEŇ MIN. 30 mm mm S KRÍŽOVOU SPOJKOU 	 <ul style="list-style-type: none"> · Vhodné pre všetky maloformátové krytiny PREFA. · Vrátane upevňovacích skrutiek: <ul style="list-style-type: none"> – 6 závrtných skrutiek so zápusťou hlavou A2 \varnothing 6,0 × 40/24 mm (TX 25) · Vhodné výlučne na montáž profilových nosníkov. Žiadna kompatibilita s inými výrobkami. · Pre jednoduchšiu montáž profilových líšt sa dá naskrutkovať z oboch strán. · POZOR! Vyhotovenie z prírodného hliníka; krytka dostupná len vo farbe P.10 antracitová. · Materiál: hliník. · Vrátenie výrobkov je možné len v kompletnom stave. 	—	1 ks	20,74	8	6 ks
SOLÁRNY DRŽIAK PREFALZ VARIO 	 <ul style="list-style-type: none"> · Vhodné pre krytiny na dvojité stojatú drážku PREFA s výškou drážky 25 mm. · Sklon strechy: 3° až 60°. · Vhodné výlučne na montáž profilových nosníkov. Žiadna kompatibilita s inými výrobkami. · Pre jednoduchšiu montáž profilových líšt sa dá naskrutkovať z oboch strán. · Vyhotovenie z prírodného hliníka. · Materiál: hliník. · Vrátenie výrobkov je možné len v kompletnom stave. · Reg. č. priemyselného vzoru 17070. 	—	1 ks	17,72	8	6 ks
SOLÁRNY DRŽIAK PREFALZ VARIO BEZ KRÍŽOVEJ SPOJKY 	 <ul style="list-style-type: none"> · Rozsah dodávky bez krížovej spojky. 	—	1 ks	17,11	8	6 ks

OSTATNÉ

556400

INFORMÁCIA O VÝROBKU SOLÁRNY DRŽIAK BEZ KRÍŽOVEJ SPOJKY

*** POZOR!**

- Všeobecné statické hodnoty pre solárny držiak bez krížovej spojky sú dostupné na vyžiadanie na technickom oddelení.
- Statický návrh alebo kontrola v kombinácii s komponentmi podkonštrukcie od iných dodávateľov, spoločnosť PREFA nevykonáva, a preto za ňu nenesie zodpovednosť.
- Inštalatér systému je zodpovedný za profesionálny a normám vyhovujúci návrh, ako aj za dodržanie statiky výrobku.

556401



556405

556406

556402

556417



VÝROBK	POPIS VÝROBKU	ROZMERY	MJ	CENA	RS	BAL
KRÍŽOVÁ SPOJKA PRE SOLÁRNE DRŽIAKY VARIO A FIX, SUNNY A SUNNY ŠPECIÁL. 	<ul style="list-style-type: none"> Na montáž pre solárne držiaky PREFA Vario a Fix, Sunny a Sunny špeciál. Pre jednoduchšiu montáž profilových líšt sa dá naskrutkovať z oboch strán. Materiál: hliník. 	—	1 ks	9,89	8	6 ks
SOLÁRNY DRŽIAK SUNNY ŠPECIÁL PRE FALCOVANÚ ŠKRIDLU 	<ul style="list-style-type: none"> Vhodné pre škridle PREFA 600 × 420 mm. Vrátane šesťhrannej skrutky A2 \varnothing 12 × 350 mm. Špeciálne lepidlo PREFA objednávajte osobitne. Krížovú spojku si v prípade potreby objednajete samostatne. Číslo výrobku pre vyhotovenie z prírodného hliníka: pozri stĺpec OSTATNÉ. 	—	1 ks	32,96 30,57	8	10 ks
SOLÁRNY DRŽIAK SUNNY 	<ul style="list-style-type: none"> Vhodné pre všetky maloformátové krytiny a falcované systémy so stojatou drážkou PREFA. POZOR! Krytka dostupná len vo farbe antracitová! Minimálny sklon strechy: 3°. Vhodné pre škridle PREFA 600 × 420 mm. Vrátane šesťhrannej skrutky A2. Špeciálne lepidlo PREFA objednávajte osobitne. Krížovú spojku si v prípade potreby objednajete samostatne. 	\varnothing 12 × 250 mm	1 ks	24,30	8	2 ks
		\varnothing 12 × 250 mm				30 ks
		\varnothing 12 × 350 mm				2 ks
		\varnothing 12 × 350 mm				30 ks
SOLÁRNY DRŽIAK S KRYTKOU HLADKÝ 	<ul style="list-style-type: none"> Vhodné pre maloformátové krytiny PREFA. Vrátane upevňovacích skrutiek \varnothing 8 × 120 mm a \varnothing 8 × 220 mm. Predĺžený otvor (12 × 60 mm) vhodný pre skrutky \varnothing 12 mm. Krížovú spojku si v prípade potreby objednajete samostatne. Číslo výrobku pre vyhotovenie z prírodného hliníka: pozri stĺpec OSTATNÉ. 	dĺžka: 260 mm	1 ks	26,08 22,58	8	3 ks
KRÍŽOVÁ SPOJKA PRE SOLÁRNE DRŽIAKY S KRYTKOU 	<ul style="list-style-type: none"> Na montáž pre solárne držiaky PREFA vrátane skrutky s prírubou M12 × 30 mm (TX 40) a matice s prírubou. Pre jednoduchšiu montáž profilových líšt sa dá naskrutkovať z oboch strán. Materiál: Hliník (skrutka a matica: nerezová oceľ). 	—	1 ks	9,89	8	6 ks
PRIESTUPOVÝ PRVOK SOLÁRNYCH VEDENÍ 	<ul style="list-style-type: none"> S 3 priechodkami (1 × 32 – 35 mm, 2 × 10 mm). Vrátane šablóny, rúrkovej manžety, mastenca a návodu na montáž. Špeciálne lepidlo PREFA objednávajte osobitne. NAVYŠE VO FARBÁCH: P.10 zinkovošedá, P.10 prefa biela, strieborná metalíza, P.10 čistá biela, čiernehošedá, bronzová, patina zelená a patina šedá – Cena na vyžiadanie. Číslo výrobku pre vyhotovenie z prírodného hliníka: pozri stĺpec OSTATNÉ. 	výška: 64 mm	1 ks	56,86 54,39	8	1 ks
NOSNÍK 	<ul style="list-style-type: none"> Koľajnicový profil pre vysoké statické zaťaženia. Materiál: hliník. 	35 × 65 × 3 200 mm	1 ks	35,59	8	1 ks
SPOJKA NOSNÍKOV 	<ul style="list-style-type: none"> Na rýchle a bezpečné spojenia profilových nosníkov s dĺžkou 3 200 mm. Otvory na montáž modulových svoriek. Materiál: hliník. 	dĺžka: 120 mm	1 ks	10,57	8	1 ks

NOVÁ!











	01 P.10 hnedá	02 P.10 antracitová	03 P.10 čierna	04 P.10 tehlovočervená	05 P.10 tmavočervená	06 P.10 machovozelená	07 P.10 svetlošedá	11 P.10 orieško- vohnedá	19 P.10 tmavošedá	28 P.10 prefa bronzová	43 P.10 kamenná šedá	OSTATNÉ
												556411
	120513	120510	120518	120515	120511	120517	120512	120516	120519	55781028	120514	
												512731
												512707
												512708
												512703
												512704
	120523	120520	120528	120525	120521	120527	120522	120526	120529	55701028	120524	
												636070
												556412
	120503	120500	120508	120505	120501	120507	120502	120506	120509	55791028	120504	
												340930
												556312
												556332

coil coating
 prášková farba

ostatné materiály
 hladký povrch na požiadanie



vyhotovenie na objednávku
 len ucelené BAL

Podrobné vysvetlenie symbolov nájdete v informačnej časti cenníka (pozri stranu 8).

VÝROBOK	POPIS VÝROBKU	ROZMERY	MJ	CENA	RS	BAL
SVORKA PRE UCHYTENIE KÁBLOV 	<ul style="list-style-type: none"> · Na odborné upevnenie FV káblov na profilovom nosníku PREFA. · Spotreba: aspoň 4 ks na jeden meter nosníka. · Materiál: nerezová oceľ. 	—	1 ks	0,64	8	1 ks
STREDOVÁ SPOJKA MODULOV PRÍRODNÁ  	<ul style="list-style-type: none"> · Vopred namontovaná spojka modulov vrátane kolíkov pre rýchle a bezpečné upevnenie modulov na nosníky. · Dodáva sa pre rámy modulov 30/35/40/45/50 mm. · Materiál: hliník (skrutka: nerezová oceľ). 	30 mm	1 ks	4,34	8	2 ks
		35 mm	1 ks	4,34	8	2 ks
		40 mm	1 ks	4,34	8	2 ks
		45 mm	1 ks	4,34	8	2 ks
		50 mm	1 ks	4,34	8	2 ks
STREDOVÁ SPOJKA MODULOV ČIERNA ELOXOVANÁ  	<ul style="list-style-type: none"> · Vopred namontovaná spojka modulov vrátane kolíkov pre rýchle a bezpečné upevnenie modulov na nosníky. · Dodáva sa pre rámy modulov 30/35/40/45/50 mm. · Materiál: hliník (skrutka: nerezová oceľ). 	30 mm	1 ks	4,89	8	2 ks
		35 mm	1 ks	4,89	8	2 ks
		40 mm	1 ks	4,89	8	2 ks
		45 mm	1 ks	4,89	8	2 ks
		50 mm	1 ks	4,89	8	2 ks
KONCOVÁ SPOJKA MODULOV PRÍRODNÁ 	<ul style="list-style-type: none"> · Vopred namontovaná spojka modulov pre rýchle a bezpečné upevnenie modulov na nosníky na konci radu modulov. · Dodáva sa pre rámy modulov 30/35/40/45/50 mm. · Materiál: hliník (skrutka: nerezová oceľ). 	30 mm	1 ks	4,75	8	2 ks
		35 mm	1 ks	4,75	8	2 ks
		40 mm	1 ks	4,75	8	2 ks
		45 mm	1 ks	4,75	8	2 ks
		50 mm	1 ks	4,75	8	2 ks
KONCOVÁ SPOJKA MODULOV ČIERNA ELOXOVANÁ  	<ul style="list-style-type: none"> · Vopred namontovaná spojka modulov pre rýchle a bezpečné upevnenie modulov na nosníky na konci radu modulov. · Dodáva sa pre rámy modulov 30/35/40/45/50 mm. · Materiál: hliník (skrutka: nerezová oceľ). 	30 mm	1 ks	5,73	8	2 ks
		35 mm	1 ks	5,73	8	2 ks
		40 mm	1 ks	5,73	8	2 ks
		45 mm	1 ks	5,73	8	2 ks
		50 mm	1 ks	5,73	8	2 ks
KRÍŽOVÁ/UZEMŇOVACIA SPOJKA 	<ul style="list-style-type: none"> · Na pripojenie dodatočnej úrovne nosníkov, ako aj na pripojenie kontaktov pre vyrovnanie napätí od bleskozvodov vrátane spojky profilových nosníkov a spájacej skrutky M8 × 25 mm (TX 40). · Materiál: hliník (skrutka: nerezová oceľ). 	∅ 10 mm	1 ks	6,79	8	6 ks
BEZPEČNOSTNÁ SKRUTKA 	<ul style="list-style-type: none"> · Bezpečnostná skrutka pre posledný rad modulov v rámci montážneho systému. · Vrátať upevňovacej skrutky M8 × 30 mm (TX 40). · Pre každý modul namontujte 2 bezpečnostné skrutky. · Materiál: hliník (skrutka: nerezová oceľ). 	—	1 ks	3,53	8	1 ks
SPOJKA PROFILOV 	<ul style="list-style-type: none"> · Na upevnenie príslušenstva k profilovým nosníkom PREFA. · Závit M8. · Materiál: hliník. 	—	1 ks	3,02	8	1 ks

MJ merná jednotka
BAL balenie

RS rabatová skupina
****** cena na vyžiadanie

 novinka 2025
 novinka 2024

NOVÁ!



	01 P.10 hnedá	02 P.10 antracitová	03 P.10 čierna	04 P.10 tehlovočervená	05 P.10 tmavočervená	06 P.10 machovozelená	07 P.10 svetlošedá	11 P.10 orieško- vohnedá	19 P.10 tmavošedá	28 P.10 prefa bronzová	43 P.10 kamenná šedá	OSTATNÉ
												556320
												556418
												556419
												556420
												556421
												556422
												556449
												556450
												556451
												556452
												556453
												556428
												556429
												556430
												556431
												556432
												556459
												556460
												556461
												556462
												556463
												556440
												556443
												556310

■ coil coating
▲ prášková farba

● ostatné materiály
○ hladký povrch na požiadanie

◇ vyhotovenie na objednávku
◇ len ucelené BAL

Podrobné vysvetlenie symbolov nájdete v informačnej časti cenníka (pozri stranu 8).

VÝROBOK	POPIS VÝROBKU	ROZMERY	MJ	CENA	RS	BAL
ŠPECIÁLNA LEPIACA SÚPRAVA 	<p>Obsah:</p> <ul style="list-style-type: none"> · 1 kartuša špeciálneho lepidla PREFA (290 ml) · 1 nádobka adhézneho čistidla (60 ml) · 1 brúsny papier · 1 čistiaca handrička · 2 adaptačné dýzy <p>Všeobecné údaje:</p> <ul style="list-style-type: none"> · 290 ml stačí pre cca 4 m. · Farba: šedá. <p>Údaje o spotrebe:</p> <ul style="list-style-type: none"> · Pozri odsek TECHNICKÉ INFORMÁCIE. 	—	1 set	55,18	6	1 set
ŠPECIÁLNE LEPIDLO 	<p>Obsah:</p> <ul style="list-style-type: none"> · 1 kartuša špeciálneho lepidla PREFA (290 ml) · Bez príslušenstva. <p>Všeobecné údaje:</p> <ul style="list-style-type: none"> · 290 ml postačuje na cca 4 m. · Farba: šedá. <p>Údaje o spotrebe:</p> <ul style="list-style-type: none"> · Pozri odsek TECHNICKÉ INFORMÁCIE. 	—	1 ks	40,30	6	24 ks

NOVÁ!

	01 P.10 hnedá	02 P.10 antracitová	03 P.10 čierna	04 P.10 tehlovočervená	05 P.10 tmavočervená	06 P.10 machovozelená	07 P.10 svetlošedá	11 P.10 orieško- vohnedá	19 P.10 tmavošedá	28 P.10 prefa bronzová	43 P.10 kamenná šedá	OSTATNÉ
												420500
												420501





























ODVODŇOVACIE SYSTÉMY · P.10



Polkruhový žľab	92
Hranatý žľab	98
Nástrešný žľab	100
Dažďový zvod	102
Štvorcový zvod	110
Ostatné príslušenstvo	114



VÝROBOK	POPIS VÝROBKU	ROZMERY	MJ	CENA	RS	BAL
POLKRUHOVÝ ŽĽAB (3 m) S OCHRANNOU FÓLIOU NA VONKAJŠEJ STRANE 	 <ul style="list-style-type: none"> · Rozmery podľa EN 612. · S vonkajším návalkom a vnútorným ohybom. · Hrúbka materiálu: 0,7 mm. 	250	1 m	14,73	4	60 m
		280	1 m	15,11	4	45 m
		333	1 m	15,20	4	45 m
		400	1 m	22,41	4	30 m
POLKRUHOVÝ ŽĽAB (6 m) S OCHRANNOU FÓLIOU NA VONKAJŠEJ STRANE 	 <ul style="list-style-type: none"> · Rozmery podľa EN 612. · S vonkajším návalkom a vnútorným ohybom. · Hrúbka materiálu: 0,7 mm. 	250	1 m	14,73	4	30 m
		280	1 m	15,11	4	30 m
		333	1 m	15,20	4	30 m
		400	1 m	22,41	4	30 m
HÁK POLKRUHOVÉHO ŽĽABU 250  	 <ul style="list-style-type: none"> · Bez upevňovacieho materiálu. · Rozmery žľabových hákov: pozri odsek TECHNICKÉ INFORMÁCIE. 	250; 23 × 7	1 ks	9,18	4	35 ks
		250 krátky; 23 × 7	1 ks	7,59	4	35 ks
HÁK POLKRUHOVÉHO ŽĽABU 280  	 <ul style="list-style-type: none"> · Bez upevňovacieho materiálu. · Rozmery žľabových hákov: pozri odsek TECHNICKÉ INFORMÁCIE. 	280; 28 × 7	1 ks	9,32	4	30 ks
		280 krátky; 28 × 7	1 ks	7,70	4	30 ks
		280 dlhý; 28 × 7	1 ks	10,67	4	24 ks
HÁK POLKRUHOVÉHO ŽĽABU 333  	 <ul style="list-style-type: none"> · Bez upevňovacieho materiálu. · Rozmery žľabových hákov: pozri odsek TECHNICKÉ INFORMÁCIE. 	333; 28 × 7	1 ks	9,42	4	30 ks
		333 krátky; 28 × 7	1 ks	7,87	4	30 ks
		333 dlhý; 28 × 7	1 ks	10,85	4	24 ks
HÁK POLKRUHOVÉHO ŽĽABU 400  	 <ul style="list-style-type: none"> · Bez upevňovacieho materiálu. · Rozmery žľabových hákov: pozri odsek TECHNICKÉ INFORMÁCIE. 	400; 30 × 7	1 ks	12,01	4	18 ks
SPEVNENÝ HÁK POLKRUHOVÉHO ŽĽABU  	 <ul style="list-style-type: none"> · Bez upevňovacieho materiálu. 	280; 23 × 7	1 ks	17,73	4	10 ks
		333; 23 × 7	1 ks	13,40	4	24 ks
		333 krátky; 23 × 7	1 ks	12,04	4	24 ks
		400; 23 × 7	1 ks	13,68	4	16 ks
HÁK POLKRUHOVÉHO ŽĽABU ŠVAJČIARSKO 	 <ul style="list-style-type: none"> · Bez upevňovacieho materiálu. 	333; 23 × 7	1 ks	13,40	4	24 ks
RÍMSOVÝ HÁK POLKRUHOVÉHO ŽĽABU  	 <ul style="list-style-type: none"> · Bez upevňovacieho materiálu. 	250; 28 × 7	1 ks	9,32	4	10 ks
		280; 28 × 7	1 ks	7,03	4	10 ks
		333; 28 × 7	1 ks	8,86	4	24 ks
KLINEC PRE ŽĽABOVÝ HÁK 	 <ul style="list-style-type: none"> · Materiál: pozinkovaná oceľ. · Cca 80 ks/kg. 	5,0 × 80 mm	1 kg	8,03	4	5 kg



















	01 P.10 hnedá	02 P.10 antracitová	03 P.10 čierna	07 P.10 svetlošedá	10 P.10 prefa biela	11 P.10 orieškovohnedá	19 P.10 tmavošedá	OSTATNÉ
210021	210020	210024	210022	210025	210026	210023		
210061	210060	210064	210062	210065	210066	210063		
210101	210100	210104	210102	210105	210106	210103		
210141	210140	210144	210142	210145	210146	210143		
210001	210000	210004	210002	210005	210006	210003		
210041	210040	210044	210042	210045	210046	210043		
210081	210080	210084	210082	210085	210086	210083		
210121	210120	210124	210122	210125	210126	210123		
201501	201500	201504	201502	201505	201506	201503		
201521	201520	201524	201522	201525	201526	201523		
201601	201600	201604	201602	201605	201606	201603		
201621	201620	201624	201622	201625	201626	201623		
201641	201640	201644	201642	201645	201646	201643		
201701	201700	201704	201702	201705	201706	201703		
201721	201720	201724	201722	201725	201726	201723		
201741	201740	201744	201742	201745	201746	201743		
201901	201900	201904	201902	201905	201906	201903		
201841	201840	201844	201842	201845	201846	201843		
201781	201780	201784	201782	201785	201786	201783		
201801	201800	201804	201802	201805	201806	201803		
201921	201920	201924	201922	201925	201926	201923		
201821	201820	201824	201822	201825	201826	201823		
201541	201540	201544	201542	201545	201546	201543		
201661	201660	201664	201662	201665	201666	201663		
201761	201760	201764	201762	201765	201766	201763		
							350670	

■ coil coating
▲ prášková farba

● ostatné materiály
● hladký povrch na požiadanie

◇ vyhotovenie na objednávku
◇ len ucelené BAL

Podrobné vysvetlenie symbolov nájdete v informačnej časti cenníka (pozri stranu 8).

VÝROBOK	POPIS VÝROBKU	ROZMERY	MJ	CENA	RS	BAL
ČELO ŽĽABU 	 <ul style="list-style-type: none"> · Možno použiť obojstranne. 	250	1 ks	2,69	4	50 ks
		280	1 ks	2,85	4	50 ks
		333	1 ks	3,05	4	50 ks
		400	1 ks	4,25	4	50 ks
GULATÉ ČELO ŽĽABU 	 <ul style="list-style-type: none"> · Možno použiť obojstranne. 	333	1 ks	18,24	4	4 ks
LEPENÉ ČELO ŽĽABU 	 <ul style="list-style-type: none"> · Možno použiť obojstranne. 	333	1 ks	27,22	4	2 ks
ROH POLKRUHOVÉHO ŽĽABU 90° (VNÚTORNÝ) 	 <ul style="list-style-type: none"> · Atypický roh na dopyt. 	250	1 ks	35,77	4	4 ks
		280	1 ks	36,20	4	4 ks
		333	1 ks	36,68	4	4 ks
		400	1 ks	54,49	4	2 ks
ROH POLKRUHOVÉHO ŽĽABU 90° (VONKAJŠÍ) 	 <ul style="list-style-type: none"> · Atypický roh na dopyt. 	250	1 ks	35,77	4	4 ks
		280	1 ks	36,20	4	4 ks
		333	1 ks	36,68	4	4 ks
		400	1 ks	54,49	4	2 ks
ŽĽABOVÝ KOTLÍK 250 		250 × ø 60	1 ks	38,21	4	6 ks
		250 × ø 80	1 ks	25,45	4	6 ks
ŽĽABOVÝ KOTLÍK 280 		280 × ø 80	1 ks	26,70	4	10 ks
		280 × ø 100	1 ks	26,89	4	10 ks
ŽĽABOVÝ KOTLÍK 333 		333 × ø 80	1 ks	31,14	4	10 ks
		333 × ø 100	1 ks	27,22	4	10 ks
		333 × ø 120	1 ks	33,35	4	5 ks
ŽĽABOVÝ KOTLÍK 400 		400 × ø 100	1 ks	42,35	4	3 ks
		400 × ø 120	1 ks	40,01	4	3 ks
		400 × ø 150	1 ks	60,51	4	1 ks

	01 P.10 hnedá	02 P.10 antracitová	03 P.10 čierna	07 P.10 svetlošedá	10 P.10 prefa biela	11 P.10 orieškovohnedá	19 P.10 tmavošedá	OSTATNÉ
200001		200000	200004	200002	200005	200006	200003	
200021		200020	200024	200022	200025	200026	200023	
200041		200040	200044	200042	200045	200046	200043	
200061		200060	200064	200062	200065	200066	200063	
200201		200200	200204	200202	200205	200206	200203	
200241		200240	200244	200242	200245	200246	200243	
200321		200320	200324	200322	200325	200326	200323	
200361		200360	200364	200362	200365	200366	200363	
200401		200400	200404	200402	200405	200406	200403	
200441		200440	200444	200442	200445	200446	200443	
200301		200300	200304	200302	200305	200306	200303	
200341		200340	200344	200342	200345	200346	200343	
200381		200380	200384	200382	200385	200386	200383	
200421		200420	200424	200422	200425	200426	200423	
200701		200700	200704	200702	200705	200706	200703	
200721		200720	200724	200722	200725	200726	200723	
200741		200740	200744	200742	200745	200746	200743	
200761		200760	200764	200762	200765	200766	200763	
200781		200780	200784	200782	200785	200786	200783	
200801		200800	200804	200802	200805	200806	200803	
200821		200820	200824	200822	200825	200826	200823	
◇		200880	200884	◇	◇	◇	200883	
200841		200840	200844	200842	200845	200846	200843	
200861		200860	◇	200862	◇	◇	◇	

■ coil coating
▲ prášková farba

● ostatné materiály
● hladký povrch na požiadanie

◇ vyhotovenie na objednávku
◇ len ucelené BAL

Podrobné vysvetlenie symbolov nájdete v informačnej časti cenníka (pozri stranu 8).

VÝROBOK	POPIS VÝROBKU	ROZMERY	MJ	CENA	RS	BAL
ŠIKMÉ HRDLO 	 <ul style="list-style-type: none"> · Možno použiť obojstranne. 	250, 280, 333 × ø 80	1 ks	33,05	4	2 ks
		280, 333 × ø 100	1 ks	33,95	4	2 ks
		333, 400 × ø 120	1 ks	41,55	4	2 ks
DILATAČNÝ PRVOK POLKRUHOVÉHO ŽĽABU S NÁVALKOM A KRYTOM (SÚPRAVA) 	 <ul style="list-style-type: none"> · Súprava pozostáva z dilatačného prvku, návalku a krytky. · Materiál: hliník a EPDM guma. · Dĺžka: 260 mm. · Dĺžka návalku: 270 mm. · Dĺžka krytu: 150 mm. · Dĺžka EPDM gumy: ~ 90 mm. 	250	1 ks	36,81	3	1 ks
		280	1 ks	40,96	3	1 ks
		333	1 ks	44,56	3	1 ks
		400	1 ks	52,43	3	1 ks
DILATAČNÝ PRVOK POLKRUHOVÉHO ŽĽABU BEZ NÁVALKU A KRYTU 	 <ul style="list-style-type: none"> · Materiál: hliník a EPDM guma. · Pre skrytú montáž. · Dĺžka: 260 mm. · Dĺžka EPDM gumy: ~ 90 mm. 	250	1 ks	22,24	3	6 ks
		280	1 ks	25,33	3	6 ks
		333	1 ks	30,89	3	6 ks
		400	1 ks	37,82	3	6 ks
ODKVAPOVÝ PLECH HLADKÝ 	 <ul style="list-style-type: none"> · Obojstranne farbený pás. · V kvalite P.10. 	2 000 × 230 × 0,70 mm	1 m	8,91	1	—
HORNÝ DRŽIAK HLINÍKOVÉHO ŽĽABU 	 <ul style="list-style-type: none"> · Pre hliníkové žľaby 250 – 400. 	4 × 25 × 427 mm	1 ks	7,21	4	10 ks

	01 P.10 hnedá	02 P.10 antracitová	03 P.10 čierna	07 P.10 svetlošedá	10 P.10 prefa biela	11 P.10 orieškovohnedá	19 P.10 tmavošedá	OSTATNÉ
	201321	201320	201324	201322	201325	201326	201323	
	201341	201340	201344	201342	201345	201346	201343	
	201361	201360	201364	201362	201365	201366	201363	
	203401	203400	203404	203402	203405	203406	203403	
	203421	203420	203424	203422	203425	203426	203423	
	203441	203440	203444	203442	203445	203446	203443	
	203461	203460	203464	203462	203465	203466	203463	
								547102
								547101
								547100
								547103
	212101	212100	212104	212102	212105	212106	212103	
	204001	204000	204004	204002	204005	204006	204003	

VÝROBOK	POPIS VÝROBKU	ROZMERY	MJ	CENA	RS	BAL
HRANATÝ ŽĽAB (3 m) S OCHRANNOU FÓLIOU NA VONKAJŠEJ STRANE ■	 <ul style="list-style-type: none"> · Rozmery podľa EN 612. · S vonkajším návalkom a vnútorným ohybom. · Hrúbka materiálu: 0,7 mm. 	250	1 m	17,54	4	36 m
		333	1 m	18,06	4	18 m
		400	1 m	24,96	4	12 m
HRANATÝ ŽĽAB (6 m) S OCHRANNOU FÓLIOU NA VONKAJŠEJ STRANE ■	 <ul style="list-style-type: none"> · Rozmery podľa EN 612. · S vonkajším návalkom a vnútorným ohybom. · Hrúbka materiálu: 0,7 mm. 	250	1 m	17,54	4	12 m
		333	1 m	18,06	4	12 m
		400	1 m	24,96	4	12 m
HÁK HRANATÉHO ŽĽABU ▲ ◆	 <ul style="list-style-type: none"> · Bez upevňovacieho materiálu. · Rozmery žľabových hákov: pozri odsek TECHNICKÉ INFORMÁCIE. 	250/23 × 7	1 ks	9,32	4	35 ks
		333/28 × 7	1 ks	10,16	4	24 ks
		400/30 × 7	1 ks	12,73	4	18 ks
RÍMSOVÝ HÁK HRANATÉHO ŽĽABU ▲ ◆	 <ul style="list-style-type: none"> · Bez upevňovacieho materiálu. 	250/28 × 7	1 ks	9,17	4	10 ks
		333/28 × 7	1 ks	10,09	4	10 ks
KLINEC PRE ŽĽABOVÝ HÁK ●	 <ul style="list-style-type: none"> · Materiál: pozinkovaná oceľ. · Cca 80 ks/kg. 	5,0 × 80 mm	1 kg	8,03	4	5 kg
ČELO HRANATÉHO ŽĽABU ■	 <ul style="list-style-type: none"> · Možno použiť obojstranne. 	250	1 ks	5,08	4	50 ks
		333	1 ks	5,30	4	50 ks
		400	1 ks	6,12	4	50 ks
ROH HRANATÉHO ŽĽABU 90° (VONKAJŠÍ) ▲ ◆	 <ul style="list-style-type: none"> · Atypický roh na dopyt. 	250	1 ks	43,72	4	4 ks
		333	1 ks	43,95	4	4 ks
		400	1 ks	51,23	4	2 ks
ROH HRANATÉHO ŽĽABU 90° (VNÚTORNÝ) ▲ ◆	 <ul style="list-style-type: none"> · Atypický roh na dopyt. 	250	1 ks	43,72	4	4 ks
		333	1 ks	43,95	4	4 ks
		400	1 ks	51,23	4	2 ks
KOTLÍK HRANATÉHO ŽĽABU ▲		250 × ø 80	1 ks	40,80	4	6 ks
		333 × ø 100	1 ks	42,51	4	10 ks
		400 × ø 120	1 ks	46,96	4	6 ks
DILATAČNÝ PRVOK HRANATÉHO ŽĽABU S NÁVALKOM A KRYTOM (SÚPRAVA) ■ ●	 <ul style="list-style-type: none"> · Súprava pozostáva z dilatačného prvku, návalku a krytky. · Materiál: hliník a EPDM guma. · Dĺžka: 260 mm. · Dĺžka návalku: 270 mm. · Dĺžka krytu: 150 mm. · Dĺžka EPDM gummy: ~ 90 mm. 	250	1 ks	36,81	3	1 ks
		333	1 ks	44,56	3	1 ks
		400	1 ks	52,43	3	1 ks
DILATAČNÝ PRVOK HRANATÉHO ŽĽABU BEZ NÁVALKU A KRYTU ●	 <ul style="list-style-type: none"> · Materiál: hliník a EPDM guma. · Pre skrytú montáž. · Dĺžka: 260 mm. · Dĺžka EPDM gummy: ~ 90 mm. 	250	1 ks	22,24	3	6 ks
		333	1 ks	30,89	3	6 ks
		400	1 ks	37,82	3	6 ks
ODKVAPOVÝ PLECH HLADKÝ ■	 <ul style="list-style-type: none"> · Obojstranne farbený pás. · V kvalite P.10. 	2 000 × 230 × 0,70 mm	1 m	8,91	1	—









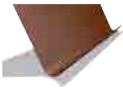

	01 P.10 hnedá	02 P.10 antracitová	03 P.10 čierna	07 P.10 svetlošedá	10 P.10 prefa biela	11 P.10 orieškovohnedá	19 P.10 tmavošedá	OSTATNÉ
	211021	211020	211024	211022	211025	211026	211023	
	211061	211060	211064	211062	211065	211066	211063	
	211101	211100	211104	211102	211105	211106	211103	
	211001	211000	211004	211002	211005	211006	211003	
	211041	211040	211044	211042	211045	211046	211043	
	211081	211080	211084	211082	211085	211086	211083	
	202021	202020	202024	202022	202025	202026	202023	
	202101	202100	202104	202102	202105	202106	202103	
	202201	202200	202204	202202	202205	202206	202203	
	202041	202040	202044	202042	202045	202046	202043	
	202121	202120	202124	202122	202125	202126	202123	
								350670
	200101	200100	200104	200102	200105	200106	200103	
	200121	200120	200124	200122	200125	200126	200123	
	200141	200140	200144	200142	200145	200146	200143	
	200501	200500	200504	200502	200505	200506	200503	
	200541	200540	200544	200542	200545	200546	200543	
	200581	200580	200584	200582	200585	200586	200583	
	200521	200520	200524	200522	200525	200526	200523	
	200561	200560	200564	200562	200565	200566	200563	
	200601	200600	200604	200602	200605	200606	200603	
	200901	200900	200904	200902	200905	200906	200903	
	200921	200920	200924	200922	200925	200926	200923	
	200941	200940	200944	200942	200945	200946	200943	
	203501	203500	203504	203502	203505	203506	203503	
	203541	203540	203544	203542	203545	203546	203543	
	203561	203560	203564	203562	203565	203566	203563	
								547106
								547105
								547104
	212101	212100	212104	212102	212105	212106	212103	

■ coil coating
▲ prášková farba

● ostatné materiály
● hladký povrch na požiadanie

◇ vyhotovenie na objednávku
◇ len ucelené BAL

Podrobné vysvetlenie symbolov nájdete v informačnej časti cenníka (pozri stranu 8).



VÝROBOK	POPIS VÝROBKU	ROZMERY	MJ	CENA	RS	BAL
NÁSTREŠNÝ ŽĽAB  	<ul style="list-style-type: none"> · S ochrannou fóliou na vonkajšej strane. · S oblým vonkajším návalkom. · POZOR! Zohľadnite minimálny sklon strechy. 	700 × 1,00 mm dĺžka: 6 m	1 m	41,55	4	6 m
HÁK NÁSTREŠNÉHO ŽĽABU  	<ul style="list-style-type: none"> · Bez upevňovacieho materiálu. 	28 × 7 mm	1 ks	16,15	4	20 ks
KLINEC PRE ŽĽABOVÝ HÁK  	<ul style="list-style-type: none"> · Materiál: pozinkovaná oceľ. · Cca 80 ks/kg. 	5,0 × 80 mm	1 kg	8,03	4	5 kg
ČELO NÁSTREŠNÉHO ŽĽABU  	<ul style="list-style-type: none"> · Deliteľné pre jedno ľavé a jedno pravé ukončenie. 	—	1 ks	39,34	4	1 ks
HRDLO NÁSTREŠNÉHO ŽĽABU  		∅ 100	1 ks	40,87	4	1 ks
DILATAČNÝ PRVOK NÁSTREŠNÉHO ŽĽABU  	<ul style="list-style-type: none"> · Materiál: hliník a EPDM guma. · Nekonečný pás; typ GS. · Na vyrovnanie dilatácie. 	6 000 × 375 mm	1 m	104,34	3	1 ks

	01 P.10 hnedá	02 P.10 antracitová	03 P.10 čierna	07 P.10 svetlošedá	10 P.10 prefa biela	11 P.10 orieškovohnedá	19 P.10 tmavošedá	OSTATNÉ
	212001	212000	212004	212002	212005	212006	212003	
	202001	202000	202004	202002	202005	202006	202003	
								350670
	200221	200220	200224	200222	200225	200226	200223	
	201381	201380	201384	201382	201385	201386	201383	
								580001

VÝROBOK	POPIS VÝROBKU	ROZMERY	MJ	CENA	RS	BAL
DAŽĎOVÝ ZVOD S OCHRANNOU FÓLIOU 	<ul style="list-style-type: none"> · Hrúbka materiálu: 0,7 mm. · V prípade vyhotovenia s práškovou povrchovou úpravou sa uskutoční dodávka bez ochrannej fólie! 	∅ 60 × 3 000 mm	1 m	17,81	4	36 m
		∅ 80 × 3 000 mm	1 m	16,32	4	60 m
		∅ 100 × 3 000 mm	1 m	16,59	4	39 m
		∅ 120 × 3 000 mm	1 m	22,96	4	24 m
		∅ 150 × 3 000 mm	1 m	30,49	4	18 m
DAŽĎOVÝ ZVOD (HRÚBKA: 1,6 mm) 	<ul style="list-style-type: none"> · Tlačný lisovaný profil (1,6 mm). · Vráťane vhodnej zvodovej spojky. 	∅ 100 × 2 950 mm	1 ks	178,60	4	1 ks
OBJÍMKA PRE DAŽĎOVÝ ZVOD 	<ul style="list-style-type: none"> · So závitom M10 bez trňa. · S pevnou maticou. 	∅ 60	1 ks	8,40	4	6 ks
		∅ 80	1 ks	7,50	4	25 ks
		∅ 100	1 ks	7,97	4	25 ks
		∅ 120	1 ks	9,05	4	25 ks
		∅ 150	1 ks	12,71	4	15 ks
OCELOVÁ RÚRA DAŽĎOVÉHO ZVODU S ČISTIACIM OTVOROM 	<ul style="list-style-type: none"> · Vonkajšia strana farbená. · Vnútrotná stena: náter z melanínovej živice. · Vráťane tesnenia. · Hrúbka materiálu: <ul style="list-style-type: none"> - 2 mm (∅ 80 a ∅ 100) - 2,3 mm (∅ 120) 	∅ 80 × 1 000 mm	1 ks	92,48	2	1 ks
		∅ 100 × 1 000 mm	1 ks	100,17	2	1 ks
		∅ 120 × 1 000 mm	1 ks	218,77	2	1 ks
OBJÍMKA PRE OCELOVÚ RÚRU 	<ul style="list-style-type: none"> · So závitom M10 bez trňa. · Materiál: pozinkovaná oceľ. 	∅ 80	1 ks	10,60	4	15 ks
		∅ 100	1 ks	10,94	4	15 ks
		∅ 120	1 ks	11,49	4	15 ks
PRECHODKA DAŽĎOVÉHO ZVODU 		∅ 60/115	1 ks	7,24	4	20 ks
		∅ 80/115	1 ks	7,48	4	20 ks
		∅ 100/115	1 ks	7,61	4	20 ks
		∅ 100/150	1 ks	8,83	4	20 ks
		∅ 120/150	1 ks	10,16	4	10 ks
TŔŇ SO ZÁVITOM M10 	<ul style="list-style-type: none"> · Materiál: pozinkovaná oceľ. · Samorezný závit (pre tehlové murivo nie sú potrebné rozperné kotvy). · Dodáva sa aj samostatne. · POZOR! Predvŕtajte vŕtákom ∅ 5 mm. 	dĺžka: 195 mm	1 ks	3,30	4	100 ks
KRYT TŔŇA OBJÍMKY 	<ul style="list-style-type: none"> · Materiál: plast. · Farba: šedá. 	—	1 ks	0,63	4	25 ks
TŔŇ S KRYTKOU 	<ul style="list-style-type: none"> · Materiál: pozinkovaná oceľ. · Vráťane krytky z plastu. · Farba krytky: šedá. 	80 mm	1 ks	3,30	4	25 ks
TŔŇ S KRYTKOU PRE HMOŽDINKY DO KONTAKTNÉHO ZATEPLOVACIEHO SYSTÉMU ∅ 10 	<ul style="list-style-type: none"> · Materiál: pozinkovaná oceľ. · Vráťane krytky z plastu. · Farba krytky: šedá. · Vhodné pre hmoždinky do kontaktného zateplovacieho systému ∅ 10 mm. 	140 mm	1 ks	1,67	4	25 ks
		200 mm	1 ks	2,04	4	25 ks
		330 mm	1 ks	4,34	4	25 ks
HMOŽDINKA DO KONTAKTNÉHO ZATEPLOVACIEHO SYSTÉMU ∅ 10 	<ul style="list-style-type: none"> · Materiál: plast. · Pre hrúbku tepelnej izolácie 50 – 200 mm. · Montážna hĺbka v nosnom podklade: min. 70 mm. · Vhodné v kombinácii s trňmi s krytkou pre hmoždinky do kontaktného zateplovacieho systému ∅ 10 mm. · POZOR! Predvŕtajte vŕtákom ∅ 10 mm. 	∅ 10 × 120 mm	1 ks	1,19	2	25 ks
		∅ 10 × 180 mm	1 ks	1,39	2	25 ks
		∅ 10 × 280 mm	1 ks	1,60	2	25 ks

MJ merná jednotka
BAL balenie

RS rabatová skupina
** cena na vyžiadanie

 novinka 2025
 novinka 2024

	01 P.10 hnedá	02 P.10 antracitová	03 P.10 čierna	07 P.10 svetlošedá	10 P.10 prefa biela	11 P.10 orieškovohnedá	19 P.10 tmavošedá	OSTATNÉ
	220001	220000	220004	220002	220005	220006	220003	
	220021	220020	220024	220022	220025	220026	220023	
	220041	220040	220044	220042	220045	220046	220043	
	220061	220060	220064	220062	220065	220066	220063	
	220081	220080	◇	220082	◇	◇	◇	
	203901	203900	203904	203902	203905	203906	203903	
	202801	202800	202804	202802	202805	202806	202803	
	202821	202820	202824	202822	202825	202826	202823	
	202841	202840	202844	202842	202845	202846	202843	
	202861	202860	202864	202862	202865	202866	202863	
	203001	203000	◇	203002	◇	◇	◇	
	203701	203700	203704	203702	203705	203706	203703	
	203721	203720	203724	203722	203725	203726	203723	
	203741	203740	203744	203742	203745	203746	203743	
	203801	203800	203804	203802	203805	203806	203803	
	203821	203820	203824	203822	203825	203826	203823	
	203841	203840	203844	203842	203845	203846	203843	
	203601	203600	203604	203602	203605	203606	203603	
	203621	203620	203624	203622	203625	203626	203623	
	203641	203640	203644	203642	203645	203646	203643	
	203661	203660	203664	203662	203665	203666	203663	
	203681	203680	203684	203682	203685	203686	203683	
								345015
								529502
								345033
								345030
								345031
								345032
								345040
								345041
								345042

■ coil coating
▲ prášková farba

● ostatné materiály
● hladký povrch na požiadanie

◇ vyhotovenie na objednávku
◇ len ucelené BAL

Podrobné vysvetlenie symbolov nájdete v informačnej časti cenníka (pozri stranu 8).

VÝROBOK	POPIS VÝROBKU	ROZMERY	MJ	CENA	RS	BAL
DRŽIAK DO KONTAKTNÉHO ZATEPLOVACIEHO SYSTÉMU 	 <ul style="list-style-type: none"> · Materiál: nerezová oceľ a plast. · Pre hrúbky tepelnej izolácie 100 – 180 mm alebo 180 – 260 mm. · Vrátane upevňovacieho materiálu (hmoždinka $\varnothing 8 \times 90$ mm, skrutka $\varnothing 6 \times 100$ mm) a krytky. 	100 – 180 mm	1 ks	20,11	2	4 ks
		180 – 260 mm	1 ks	21,49	2	4 ks
STENOVÁ MONTÁŽNA PLATŇA 	 <ul style="list-style-type: none"> · Bez upevňovacieho materiálu. · So závitom M10 a maticou. 	—	1 ks	10,39	4	10 ks
GUMENÉ TESNENIE 	 <ul style="list-style-type: none"> · Materiál: guma. · Na pripojenie dažďových zvodov, posuvných spojok a prechodiek štvorcového zvodu na rúry HT alebo KG. · $\varnothing 100$: vhodné pre spojky rúr HT alebo KG DN 110. · $\varnothing 120$: vhodné pre PREFA ocelová rúra dažďového zvodu s čistiacim otvorom $\varnothing 120$ mm. 	$\varnothing 100$ mm	1 ks	7,19	4	1 ks
		$\varnothing 120$ mm	1 ks	7,19	4	1 ks
HRDLO S LEMOM PRE LEPENIE 	 <ul style="list-style-type: none"> · Vhodné pre dažďový zvod $\varnothing 60$. · Použiteľné aj ako bezpečnostný prepád pre zberný kotlík PREFA. 	$\varnothing 58$ mm	1 ks	15,35	4	3 ks
ZVODOVÁ SPOJKA 	 <ul style="list-style-type: none"> · Vhodné pre dažďový zvod, ako aj dažďový zvod s ochrannou fóliou. 	$\varnothing 60$ mm	1 ks	8,91	4	2 ks
		$\varnothing 80$ mm	1 ks	6,93	4	2 ks
		$\varnothing 100$ mm	1 ks	7,14	4	2 ks
		$\varnothing 120$ mm	1 ks	10,19	4	2 ks
		$\varnothing 150$ mm	1 ks	66,87	4	2 ks
ZVODOVÁ SPOJKA (PRE HRÚBKU: 1,6 mm)  	 <ul style="list-style-type: none"> · Vhodné pre dažďový zvod (hrúbka: 1,6 mm). · Vhodné na spájanie: <ul style="list-style-type: none"> – dvoch dažďových zvodov (1,6 mm); – dažďových zvodov s ochrannou fóliou (horný zvod) a dažďových zvodov s hrúbkou 1,6 mm (dolný zvod). 	$\varnothing 100$ mm	1 ks	8,40	4	2 ks
POSUVNÁ SPOJKA 	 <ul style="list-style-type: none"> · Vrchné ukončenie sedí pre PREFA dažďový zvod s ochrannou fóliou ($\varnothing 80$, $\varnothing 100$ alebo $\varnothing 120$) a PREFA dažďový zvod s hrúbkou steny 1,6 mm. · Spodné ukončenie sedí na HT/KG rúru a ocelovú rúru PREFA. · Celková výška: 250 mm. 	$\varnothing 80$ mm	1 ks	54,43	4	2 ks
		$\varnothing 100$ mm	1 ks	54,91	4	2 ks
		$\varnothing 120$ mm	1 ks	62,86	4	1 ks
ZVODOVÁ PRECHODKA  	 <ul style="list-style-type: none"> · Prechod z rúr HT/KG do dažďového zvodu. <ul style="list-style-type: none"> – Vrchné ukončenie vhodné pre rúry HT/KG (napr. zvislý strešný vpust). – Spodné ukončenie vhodné pre dažďový zvod PREFA s ochrannou fóliou a dažďový zvod PREFA s hrúbkou steny 1,6 mm. · Celková výška: 160 mm. · Vrátane tesnenia. 	$\varnothing 110/100$ mm	1 ks	89,27	4	1 ks
		$\varnothing 125/120$ mm	1 ks	118,52	4	1 ks
KOLENO 72° 		$\varnothing 60$ mm	1 ks	16,56	4	3 ks
		$\varnothing 80$ mm	1 ks	18,01	4	8 ks
		$\varnothing 100$ mm	1 ks	19,84	4	8 ks
		$\varnothing 120$ mm	1 ks	26,17	4	4 ks
		$\varnothing 150$ mm	1 ks	48,83	4	1 ks

	01 P.10 hnedá	02 P.10 antracitová	03 P.10 čierna	07 P.10 svetlošedá	10 P.10 prefa biela	11 P.10 orieškovohnedá	19 P.10 tmavošedá	OSTATNÉ
								420305
								420306
	202901	202900	202904	202902	202905	202906	202903	
								150052
								150053
	201001	201000	201004	201002	201005	201006	201003	
	202701	202700	202704	202702	202705	202706	202703	
	202721	202720	202724	202722	202725	202726	202723	
	202741	202740	202744	202742	202745	202746	202743	
	202761	202760	202764	202762	202765	202766	202763	
	◇	◇	◇	◇	◇	◇	◇	
	◇	◇	◇	◇	◇	◇	◇	
	204201	204200	204204	204202	204205	204206	204203	
	204221	204220	204224	204222	204225	204226	204223	
	◇	◇	◇	◇	◇	◇	◇	
	◇	205000 ◇	◇	◇	◇	◇	◇	
	◇	◇	◇	◇	◇	◇	◇	
	202401	202400	202404	202402	202405	202406	202403	
	202421	202420	202424	202422	202425	202426	202423	
	202441	202440	202444	202442	202445	202446	202443	
	202461	202460	202464	202462	202465	202466	202463	
	202481	202480	◇	202482	◇	◇	◇	

■ coil coating
▲ prášková farba

● ostatné materiály
● hladký povrch na požiadanie

◇ vyhotovenie na objednávku
◇ len ucelené BAL

Podrobné vysvetlenie symbolov nájdete v informačnej časti cenníka (pozri stranu 8).

VÝROBOK	POPIS VÝROBKU	ROZMERY	MJ	CENA	RS	BAL
KOLENO 85° 		∅ 60 mm	1 ks	22,81	4	3 ks
		∅ 80 mm	1 ks	24,91	4	8 ks
		∅ 100 mm	1 ks	25,95	4	6 ks
		∅ 120 mm	1 ks	32,94	4	3 ks
KOLENO 40° 		∅ 60 mm	1 ks	16,52	4	3 ks
		∅ 80 mm	1 ks	18,32	4	12 ks
		∅ 100 mm	1 ks	20,36	4	8 ks
		∅ 120 mm	1 ks	26,85	4	4 ks
SOKLOVÉ KOLENO VYBOČENIE: 60 mm 	<ul style="list-style-type: none"> ∅ 150 mm nie je vyhotovené natiahnutím zo zvodu, ale zváraním. 	∅ 80 mm	1 ks	24,18	4	8 ks
		∅ 100 mm	1 ks	24,97	4	8 ks
		∅ 120 mm	1 ks	31,61	4	4 ks
		∅ 150 mm	1 ks	58,52	4	1 ks
SOKLOVÉ KOLENO VYBOČENIE: 30 mm 		∅ 100 mm	1 ks	26,31	4	8 ks
ZBERNÝ KOTLÍK 	<ul style="list-style-type: none"> Hĺbka/šírka/výška: 220/220/330 mm. Výška bez hrdla: cca 280 mm. S návalkom na 3 stranách. Excentrický výtok (vzdialenosť od fasády: 30 mm). Hrúbka materiálu: 0,8 mm. 	∅ 80 mm	1 ks	204,17	4	1 ks
		∅ 100 mm	1 ks	212,75	4	1 ks
		∅ 120 mm	1 ks	218,70	4	1 ks
		∅ 150 mm	1 ks	235,46	4	2 ks
OKRÚHLÝ ZBERNÝ KOTLÍK 		∅ 100 mm	1 ks	240,40	4	1 ks
FASÁDNY KOTLÍK SO ZAÚSTENÍM PRE STREŠNÝ CHRLIČ 		∅ 80 mm	1 ks	246,07	4	3 ks
		∅ 100 mm	1 ks	251,73	4	1 ks
		∅ 120 mm	1 ks	311,06	4	1 ks
ZBERAČ DAŽĐOVEJ VODY 	<ul style="list-style-type: none"> Vrátane plastovej prípojky, ktorá sa hodí k všetkým bežne dostupným záhradným hadiciam (∅ 25 mm 1"). Priemer závitú rúry: cca 33 mm G1". 	∅ 80 mm	1 ks	142,96	4	1 ks
		∅ 100 mm	1 ks	149,45	4	1 ks
		∅ 120 mm	1 ks	204,25	4	1 ks
KLAPKA PRE ZBER DAŽĐOVEJ VODY 	<ul style="list-style-type: none"> Dĺžka: 400 mm. S integrovaným vyberateľným lapačom lístia. 	∅ 80 mm	1 ks	62,76	4	1 ks
		∅ 100 mm	1 ks	70,05	4	1 ks
		∅ 120 mm	1 ks	81,30	4	1 ks

	01 P.10 hnedá	02 P.10 antracitová	03 P.10 čierna	07 P.10 svetlošedá	10 P.10 prefa biela	11 P.10 orieškovohnedá	19 P.10 tmavošedá	OSTATNÉ
202501	202500	202504	202502	202505	202506	202503		
202521	202520	202524	202522	202525	202526	202523		
202541	202540	202544	202542	202545	202546	202543		
202561	202560	202564	202562	202565	202566	202563		
202301	202300	202304	202302	202305	202306	202303		
202321	202320	202324	202322	202325	202326	202323		
202341	202340	202344	202342	202345	202346	202343		
202361	202360	202364	202362	202365	202366	202363		
202621	202620	202624	202622	202625	202626	202623		
202641	202640	202644	202642	202645	202646	202643		
202661	202660	202664	202662	202665	202666	202663		
202681	202680	◇	202682	◇	◇	◇		
204321	204320	204324	204322	204325	204326	204323		
201121	201120	201124	201122	201125	201126	201123		
201141	201140	201144	201142	201145	201146	201143		
201161	201160	201164	201162	201165	201166	201163		
202181	202180	◇	202182	◇	◇	◇		
201441	201440	201444	201442	201445	201446	201443		
201221	201220	201224	201222	201225	201226	201223		
201241	201240	201244	201242	201245	201246	201243		
201261 ◇	201260 ◇	201264 ◇	201262 ◇	201265 ◇	201266 ◇	201263 ◇		
203121	203120	203124	203122	203125	203126	203123		
203141	203140	203144	203142	203145	203146	203143		
203161	203160	203164	203162	203165	203166	203163		
203021	203020	203024	203022	203025	203026	203023		
203041	203040	203044	203042	203045	203046	203043		
203061	203060	203064	203062	203065	203066	203063		

■ coil coating
▲ prášková farba

● ostatné materiály
● hladký povrch na požiadanie

◇ vyhotovenie na objednávku
◇ len ucelené BAL

Podrobné vysvetlenie symbolov nájdete v informačnej časti cenníka (pozri stranu 8).

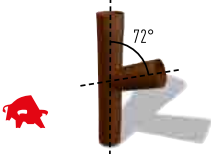
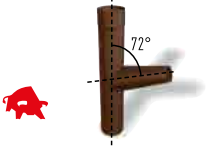
VÝROBOK	POPIS VÝROBKU	ROZMERY	MJ	CENA	RS	BAL
NÁHRADNÁ MRIEŽKA PRE KLAPKU PRE ZBER DAŽĐOVEJ VODY ▲	 <ul style="list-style-type: none"> · Farba: hnedá. 	∅ 80 mm	1 ks	25,99	4	1 ks
		∅ 100 mm	1 ks	25,99	4	1 ks
		∅ 120 mm	1 ks	25,99	4	1 ks
ZVODOVÁ ODBOČKA ∅ 80 ▲	 <ul style="list-style-type: none"> · Zváraná rúra. · Hrdlo navarené. · Atypická zvodová odbočka na dopyt. 	∅ 80 × 60 mm	1 ks	71,48	4	2 ks
		∅ 80 × 80 mm	1 ks	73,70	4	2 ks
ZVODOVÁ ODBOČKA ∅ 100 ▲	 <ul style="list-style-type: none"> · Zváraná rúra. · Hrdlo navarené. · Atypická zvodová odbočka na dopyt. 	∅ 100 × 60 mm	1 ks	72,34	4	2 ks
		∅ 100 × 80 mm	1 ks	74,60	4	2 ks
		∅ 100 × 100 mm	1 ks	75,38	4	2 ks
ZVODOVÁ ODBOČKA ∅ 120 ▲	 <ul style="list-style-type: none"> · Zváraná rúra. · Hrdlo navarené. · Atypická zvodová odbočka na dopyt. 	∅ 120 × 80 mm	1 ks	76,21	4	1 ks
		∅ 120 × 100 mm	1 ks	76,21	4	1 ks
		∅ 120 × 120 mm	1 ks	84,25	4	1 ks
ZVODOVÁ ODBOČKA (KÓNICKÁ) ▲	 <ul style="list-style-type: none"> · Zváraná rúra. · Falcovaný kónus. · Hrdlo navarené. 	∅ 100 × 50 – 75 mm	1 ks	101,66	4	2 ks

	01 P.10 hnedá	02 P.10 antracitová	03 P.10 čierna	07 P.10 svetlošedá	10 P.10 prefa biela	11 P.10 orieškovohnedá	19 P.10 tmavošedá	OSTATNÉ
								539089
								539090
								539091
	203201	203200	203204	203202	203205	203206	203203	
	203241	203240	203244	203242	203245	203246	203243	
	203221	203220	203224	203222	203225	203226	203223	
	203261	203260	203264	203262	203265	203266	203263	
	203321	203320	203324	203322	203325	203326	203323	
	203281	203280	203284	203282	203285	203286	203283	
	203341	203340	203344	203342	203345	203346	203343	
	203361	203360	203364	203362	203365	203366	203363	
	203301	203300	203304	203302	203305	203306	203303	

VÝROBOK	POPIS VÝROBKU	ROZMERY	MJ	CENA	RS	BAL
ŠTVORCOVÝ ZVOD 	<ul style="list-style-type: none"> · Tlačný lisovaný profil (1,6 mm). · S priebežnou možnosťou pripojenia svorky. · Reg. č. priemyselného vzoru 14380. 	□ 80 mm dĺžka: 3 000 mm	1 m	45,43	4	3 m
		□ 80 mm dĺžka: 1 500 mm	1 m	50,72	4	1,5 m
		□ 80 mm dĺžka: 600 mm	1 m	68,06	4	0,6 m
		□ 100 mm dĺžka: 3 000 mm	1 m	55,71	4	3 m
		□ 100 mm dĺžka: 1 500 mm	1 m	59,10	4	1,5 m
		□ 100 mm dĺžka: 600 mm	1 m	80,22	4	0,6 m
ŠTVORCOVÉ KOLENO 72° (DLHÉ) 	<ul style="list-style-type: none"> · Tlačný lisovaný profil (1,6 mm). · Rozmery: · ŠZ 80: 1 000 × 190 mm (viditeľné). · ŠZ 100: 1 000 × 196 mm (viditeľné). 	□ 80 mm	1 ks	97,89	4	1 ks
		□ 100 mm	1 ks	115,57	4	1 ks
ŠTVORCOVÉ KOLENO 72° (KRÁTKE) 	<ul style="list-style-type: none"> · Tlačný lisovaný profil (1,6 mm). · Rozmery: 190 × 190 mm (viditeľné). 	□ 80 mm	1 ks	73,86	4	1 ks
		□ 100 mm	1 ks	79,81	4	1 ks
MONTÁŽNA SVORKA ŠTVORCOVÉHO ZVODU 	<ul style="list-style-type: none"> · Materiál: hliník. · Upevnenie štvorcového zvodu so závitom M10 bez trňa. 	—	1 ks	13,40	4	1 ks
SVORKA PRE NAPOJENIE BLESKOZVODU 	<ul style="list-style-type: none"> · Materiál: hliník. · S integrovaným nerezovým klipom ako držiakom vedenia. · Vrátane montážnej svorky na uchytenie. · Držiak na upevnenie drôtu ø 8 - 12 mm. 	—	1 ks	28,58	4	1 ks
ZBERNÝ KOTLÍK HRANATÝ 	<ul style="list-style-type: none"> · Hĺbka/šírka/výška: 220/220/330 mm. · Výška bez hrdla (□ 80 mm): cca 255 mm. · Výška bez hrdla (□ 100 mm): cca 280 mm. · S hranatým návalkom (na 3 stranách). · Excentrický výtok (vzdialenosť od fasády: 45 mm). · Hrúbka materiálu: 0,8 mm. 	□ 80 mm	1 ks	245,76	4	1 ks
		□ 100 mm	1 ks	246,69	4	1 ks
HRANATÝ ŽLABOVÝ KOTLÍK 		□ 80 mm 250	1 ks	55,87	4	1 ks
		□ 80 mm 333	1 ks	71,72	4	1 ks
		□ 100 mm 333	1 ks	74,50	4	1 ks
		□ 100 mm 400	1 ks	76,22	4	1 ks
ŠTVORHRANNÝ FASÁDNY KOTLÍK SO ZAÚSTENÍM PRE STREŠNÝ CHRLIČ 	<ul style="list-style-type: none"> · Celková výška (□ 80 mm): 410 mm (viditeľná: 350 mm). · Celková výška (□ 100 mm): 530 mm (viditeľná: 465 mm). · Hrúbka materiálu: 1,2 mm. · Vrátane tesnenia EPDM. · Sklon: 3°. · □ 80 mm: sedí pre HT rúry DN 75 mm. · □ 100 mm: sedí pre HT rúry DN 110 mm. 	□ 80 mm	1 ks	265,74	4	1 ks
		□ 100 mm	1 ks	265,84	4	1 ks







	01 P.10 hnedá	02 P.10 antracitová	03 P.10 čierna	07 P.10 svetlošedá	10 P.10 prefa biela	11 P.10 orieškovohnedá	19 P.10 tmavošedá	OSTATNÉ
230742	230740	◇	230741	◇	◇	◇		
230722	230720	◇	230721	◇	◇	◇		
230702	230700	◇	230701	◇	◇	◇		
230041	230040	230044 ◇	230042	230045 ◇	230046 ◇	230043 ◇		
230021	230020	230024 ◇	230022	230025 ◇	230026 ◇	230023 ◇		
230001	230000	230004 ◇	230002	230005 ◇	230006 ◇	230003 ◇		
230902	230900	◇	230901	◇	◇	◇		
230201	230200	230204 ◇	230202	230205 ◇	230206 ◇	230203 ◇		
230922	230920	◇	230921	◇	◇	◇		
230221	230220	230224 ◇	230222	230225 ◇	230226 ◇	230223 ◇		
							150050	
							150051	
230942	230940	◇	230941	◇	◇	◇		
230301	230300	230304 ◇	230302	230305 ◇	230306 ◇	230303 ◇		
231002	231000	◇	231001	◇	◇	◇		
231022	231020	◇	231021	◇	◇	◇		
230501	230500	230504 ◇	230502	230505 ◇	230506 ◇	230503 ◇		
230521	230520	230524 ◇	230522	230525 ◇	230526 ◇	230523 ◇		
231042	231040	◇	231041	◇	◇	◇		
230601	230600	230604 ◇	230602	230605 ◇	230606 ◇	230603 ◇		

■ coil coating
▲ prášková farba

● ostatné materiály
● hladký povrch na požiadanie

◇ vyhotovenie na objednávku
◇ len ucelené BAL

Podrobné vysvetlenie symbolov nájdete v informačnej časti cenníka (pozri stranu 8).

VÝROBOK	POPIS VÝROBKU	ROZMERY	MJ	CENA	RS	BAL
PRECHODKA ŠTVORCOVÉHO ZVODU 80 	<ul style="list-style-type: none"> · Prechod zo štvorcového na kruhový zvod. · \varnothing 106 mm: sedí pre HT/KG rúry DN 110. Celková výška: 110 mm. · \varnothing 115 mm: sedí pre HT/KG rúry DN 125. Celková výška: 110 mm. 	□ 80 mm \varnothing 106 mm	1 ks	104,24	4	1 ks
		□ 80 mm \varnothing 115 mm	1 ks	104,24	4	1 ks
PRECHODKA ŠTVORCOVÉHO ZVODU 100 	<ul style="list-style-type: none"> · Prechod zo štvorcového na kruhový zvod. · \varnothing 98 mm: sedí pre HT/KG rúry DN 110. Celková výška: 244 mm. · \varnothing 115 mm: sedí pre HT/KG rúry DN 125. Celková výška: 250 mm. 	□ 100 mm \varnothing 98 mm	1 ks	50,86	4	1 ks
		□ 100 mm \varnothing 115 mm	1 ks	50,86	4	1 ks
GUMENÉ TESNENIE 	<ul style="list-style-type: none"> · Materiál: guma. · Na pripojenie dažďových zvodov, posuvných spojok a prechodiek štvorcového zvodu na rúry HT alebo KG. · \varnothing 100: vhodné pre spojky rúr HT alebo KG DN 110. · \varnothing 120: vhodné pre PREFA ocelová rúra dažďového zvodu s čistiacim otvorom \varnothing 120 mm. 	\varnothing 100 mm	1 ks	7,19	4	1 ks
		\varnothing 120 mm		7,19		
ŠTVORCOVÝ ZVOD S ČISTIACIM OTVOROM 	<ul style="list-style-type: none"> · Tlačný lisovaný profil (1,6 mm). · S priebežnou možnosťou pripojenia svorky. 	□ 80 mm dĺžka: 1 500 mm	1 ks	105,78	4	1 ks
		□ 100 mm dĺžka: 1 500 mm	1 ks	125,25	4	1 ks
ZBERAČ DAŽDOVEJ VODY PRE ŠTVORCOVÝ ZVOD 	<ul style="list-style-type: none"> · Vrátane plastovej prípojky, ktorá sa hodí k všetkým bežne dostupným záhradným hadiciam (\varnothing 25 mm 1"). · Priemer závitú rúry: cca 33 mm G1". 	□ 100 mm	1 ks	175,20	4	1 ks

	01 P.10 hnedá	02 P.10 antracitová	03 P.10 čierna	07 P.10 svetlošedá	10 P.10 prefa biela	11 P.10 orieškovohnedá	19 P.10 tmavošedá	OSTATNÉ
	230982	230980	◇	230981	◇	◇	◇	
	230962	230960	◇	230961	◇	◇	◇	
	230401	230400	230404 ◇	230402	230405 ◇	230406 ◇	230403 ◇	
	230421	230420	230424 ◇	230422	230425 ◇	230426 ◇	230423 ◇	
								150052
								150053
	230802	230800	◇	230801	◇	◇	◇	
	230101	230100	230104 ◇	230102	230105 ◇	230106 ◇	230103 ◇	
	230321	230320	◇	230322	◇	◇	◇	

VÝROBOK	POPIS VÝROBKU	ROZMERY	MJ	CENA	RS	BAL
TRHACÍ NIT ●	 <ul style="list-style-type: none"> · Materiál: hliník s nehrdzavejúcim trňom. · Rozsah zopnutia: 1 až 6 mm. 	4 × 9,5 mm	1 ks	0,19	2	1 000 ks
KOREKČNÝ LAK	 <ul style="list-style-type: none"> · Prispôsobené farbám a povrchom PREFA. · Nádobka so štetcom (12 ml). · Je dostupná aj vo farbách tmavočervená (430157), machovozelená (430156), prefa bronzová (430160) a čiernošedá (430161). · Postupujte podľa návodu na spracovanie. 	12 ml	1 ks	6,19	6	1 ks
OPRavnÉ PERO	 <ul style="list-style-type: none"> · Prispôsobené farbám a povrchom PREFA. · Dostupné vo farbách: hnedá (430201), antracitová (430200), čierna (430203), tmavočervená (430207), svetlošedá (430202), prefa biela (430206), orieškovohnedá (430204), strieborná metalíza (430210), čistá biela (430213), tmavošedá (430205), dymová strieborná (430211), čiernošedá (430209), antracitová matná (430212), prefa bronzová (430208). · Postupujte podľa návodu na spracovanie. 	11 ml	1 ks	14,75	6	1 ks
TYČE NA SPÁJKOVANIE HLINÍKA (BALENIE)	 <ul style="list-style-type: none"> · Na mäkké spájkovanie čistého hliníka a hliníkových zliatin, ktoré používa spoločnosť PREFA. · Obsah balenia: cca 30 tyčí na spájkovanie (250 g). 	—	1 ks	149,97	6	—
ŠPECIÁLNY SILIKÓN	 <ul style="list-style-type: none"> · Priehľadný, trvale elastický jednozložkový tmel na utesnenie pri hladkých plochách odkvapov a nitovaných spojov strešných žlabov. · 300 ml stačí pre cca 25 – 30 m. 	300 ml	1 ks	10,41 8,72	2	1 ks 20 ks
ŠPECIÁLNA LEPIACA SÚPRAVA	 <p>Obsah:</p> <ul style="list-style-type: none"> · 1 kartuša špeciálneho lepidla PREFA (290 ml) · 1 nádobka adhézneho čistidla (60 ml) · 1 brúsny papier · 1 čistiaca handrička · 2 adaptačné dýzy <p>Všeobecné údaje:</p> <ul style="list-style-type: none"> · 290 ml stačí pre cca 4 m. · Farba: šedá. <p>Údaje o spotrebe:</p> <ul style="list-style-type: none"> · Pozri odsek TECHNICKÉ INFORMÁCIE. 	—	1 set	55,18	6	1 set
ŠPECIÁLNE LEPIDLO	 <p>Obsah:</p> <ul style="list-style-type: none"> · 1 kartuša špeciálneho lepidla PREFA (290 ml) · Bez príslušenstva. <p>Všeobecné údaje:</p> <ul style="list-style-type: none"> · 290 ml stačí pre cca 4 m. · Farba: šedá. <p>Údaje o spotrebe:</p> <ul style="list-style-type: none"> · Pozri odsek TECHNICKÉ INFORMÁCIE. 	—	1 ks	40,30	6	24 ks
OTVÁRAČ NÁVALKOV ●	 <ul style="list-style-type: none"> · Nástroj na roztahovanie návalkov. 	—	1 ks	74,45	0	—
ZAISŤOVAČ REBRÍKA ●	 <ul style="list-style-type: none"> · Materiál: tvarované rúry z prírodného hliníka. · Vhodný pre všetky normované rebríky. <p>Zaisťovač rebríka PREFA umožňuje rýchle postavenie a bezpečný pohyb na rebríku, pretože rebrík je už po prvom upevnení zaistený proti bočnému pohybu.</p> <p>Rebrík pri návalku nepoškodí žlab.</p>	—	1 ks	114,23	0	—
REŤAZ DAŽĎOVÉHO ZVODU ▲	 <ul style="list-style-type: none"> · Materiál: nerezová oceľ. · Veľkosť článkov: 35 × 20 × 5 mm. 	5 mm	1 m	22,19	2	—

	01 P.10 hnedá	02 P.10 antracitová	03 P.10 čierna	07 P.10 svetlošedá	10 P.10 prefa biela	11 P.10 orieškovohnedá	19 P.10 tmavošedá	OSTATNÉ
	533003	533004	533011	533009	533007	533025	533027	
	430151	430150	430153	430152		430154	430155	
	430201	430200	430203	430202	430206	430204	430205	
								425002
								420006
								420006
								420500
								420501
								420028
								420546
	204041	204040	204044	204042	204045	204046	204043	

■ coil coating
▲ prášková farba

● ostatné materiály
● hladký povrch na požiadanie

◇ vyhotovenie na objednávku
◇ len ucelené BAL

Podrobné vysvetlenie symbolov nájdete v informačnej časti cenníka (pozri stranu 8).



















ODVODŇOVACIE SYSTÉMY





Polkruhový žľab	118
Hranatý žľab	124
Nástrešný žľab	128
Dažďový zvod	130
Štvorcový zvod	140
Patina šedá	144
Ostatné príslušenstvo	148

ODVODŇOVACIE SYSTÉMY - Polkruhový žľab

VÝROBOK	POPIS VÝROBKU	ROZMERY	MJ	CENA	RS	BAL
POLKRUHOVÝ ŽĽAB (3 m) S OCHRANNOU FÓLIOU NA VONKAJŠEJ STRANE   <ul style="list-style-type: none"> · Rozmery podľa EN 612. · S vonkajším návalkom a vnútorným ohybom. · Hrúbka materiálu: 0,7 mm. 		250	1 m	14,17	4	15 m
				14,61		
				12,70		
		280	1 m	14,52	4	15 m
				14,96		
				12,88		
		333	1 m	14,62	4	15 m
				15,07		
				13,05		
		400	1 m	21,56	4	15 m
				22,22		
				17,80		
POLKRUHOVÝ ŽĽAB (6 m) S OCHRANNOU FÓLIOU NA VONKAJŠEJ STRANE   <ul style="list-style-type: none"> · Rozmery podľa EN 612. · S vonkajším návalkom a vnútorným ohybom. · Hrúbka materiálu: 0,7 mm. 		250	1 m	14,17	4	30 m
				14,61		
				12,70		
		280	1 m	14,52	4	30 m
				14,96		
				12,88		
		333	1 m	14,62	4	30 m
				15,07		
				13,05		
		400	1 m	21,56	4	30 m
				22,22		
				17,80		
HÁK POLKRUHOVÉHO ŽĽABU 250    <ul style="list-style-type: none"> · Bez upevňovacieho materiálu. · Rozmery žlabových hákov: pozri odsek TECHNICKÉ INFORMÁCIE. 		250; 23 × 7	1 ks	8,83	4	30 ks
				9,07		
		250 krátky; 23 × 7	1 ks	7,49	4	30 ks
				7,31		
		250 krátky; 23 × 7	1 ks	7,53	4	30 ks
				6,45		
HÁK POLKRUHOVÉHO ŽĽABU 280    <ul style="list-style-type: none"> · Bez upevňovacieho materiálu. · Rozmery žlabových hákov: pozri odsek TECHNICKÉ INFORMÁCIE. 		280; 28 × 7	1 ks	8,96	4	30 ks
				9,23		
		280 krátky; 28 × 7	1 ks	7,65	4	30 ks
				7,44		
		280 krátky; 28 × 7	1 ks	7,65	4	30 ks
				6,59		
280 dlhý; 28 × 7	1 ks	10,26	4	30 ks		
		10,56				
HÁK POLKRUHOVÉHO ŽĽABU 333    <ul style="list-style-type: none"> · Bez upevňovacieho materiálu. · Rozmery žlabových hákov: pozri odsek TECHNICKÉ INFORMÁCIE. 		333; 28 × 7	1 ks	8,83	4	30 ks
				9,05		
		333; 28 × 7	1 ks	9,43	4	30 ks
				7,82		
		333 krátky; 28 × 7	1 ks	7,56	4	30 ks
				7,87		
333 krátky; 28 × 7	1 ks	6,66	4	30 ks		
		10,41				
333 dlhý; 28 × 7	1 ks	10,74	4	30 ks		
		8,96				
HÁK POLKRUHOVÉHO ŽĽABU 400    <ul style="list-style-type: none"> · Bez upevňovacieho materiálu. · Rozmery žlabových hákov: pozri odsek TECHNICKÉ INFORMÁCIE. 		400; 30 × 7	1 ks	11,56	4	20 ks
				11,89		
				9,93		

MJ merná jednotka
BAL balenie

RS rabatová skupina
** cena na vyžiadanie

 novinka 2025
 novinka 2024

01 hnedá	02 antracitová	07 svetlošedá	04 tehlovočervená	05 tmavočervená	06 machovozelená	08 zinkovošedá	12 strieborná metalíza	13 prírodný hliník	OSTATNÉ
572212	572216	572219	572241 ◊	572223 ◊	572240 ◊	572249 ◊	572254 ◊	572213 ◊	
572208	572220	572203	572215 ◊	572224 ◊	572227 ◊	572229 ◊	572255 ◊	572206 ◊	
572207	572218	572202	572211 ◊	572225 ◊	572228 ◊	572230 ◊	572250 ◊	572201 ◊	
572209	572210	572204			572260 ◊		572263 ◊	572205 ◊	
572012	572016	572019	572041 ◊	572023 ◊	572040 ◊	572049 ◊	572055 ◊	572013 ◊	
572008	572020	572003	572015 ◊	572024 ◊	572027 ◊	572050 ◊	572056 ◊	572006 ◊	
572007	572018	572002	572011 ◊	572025 ◊	572028 ◊	572030 ◊	572051 ◊	572001 ◊	
572009	572010	572004			572060 ◊		572063 ◊	572005 ◊	
521020	521030	521040	521042 ◊	521045 ◊	521041 ◊	521062 ◊	521068 ◊	521019 ◊	
521240	521241	521242	521245 ◊	521246 ◊	521244 ◊	521247 ◊	521250 ◊	521092 ◊	
521010	521014	521006	521022 ◊	521044 ◊	521023 ◊	521061 ◊	521069 ◊	521005 ◊	
521220	521221	521222	521225 ◊	521226 ◊	521224 ◊	521227 ◊	521230 ◊	521091 ◊	
521052	521051	521053	521056 ◊	521047 ◊	521055 ◊	521048 ◊	521070 ◊	521050 ◊	
521009	521012	521002	521018 ◊	521043 ◊	521024 ◊	521032 ◊	521211 ◊	521001 ◊	
521200	521201	521202	521205 ◊	521206 ◊	521204 ◊	521208 ◊	521213 ◊	521090 ◊	
521011	521013	521008	521026 ◊	521046 ◊	521025 ◊	521033 ◊	521212 ◊	521007 ◊	
521015	521016	521004			521080 ◊		521083 ◊	521003 ◊	

















■ coil coating
▲ prášková farba

● ostatné materiály
● hladký povrch na požiadanie

◊ vyhotovenie na objednávku
◊ len ucelené BAL



Podrobné vysvetlenie symbolov nájdete v informačnej časti cenníka (pozri stranu 8).

ODVODŇOVACIE SYSTÉMY - Polkruhový žľab

VÝROBOK	POPIS VÝROBKU	ROZMERY	MJ	CENA	RS	BAL	
SPEVNENÝ HÁK POLKRUHOVÉHO ŽĽABU 	 <ul style="list-style-type: none"> Bez upevňovacieho materiálu. 	280; 23 × 7	1 ks	17,05 16,10	4	10 ks	
		333; 23 × 7	1 ks	12,89 11,04	4	20 ks	
		333 krátky; 23 × 7	1 ks	11,58 9,71	4	20 ks	
		400; 23 × 7	1 ks	13,16 12,41	4	20 ks	
HÁK POLKRUHOVÉHO ŽĽABU ŠVAJČIARSKO 	 <ul style="list-style-type: none"> Bez upevňovacieho materiálu. 	333; 23 × 7	1 ks	12,89 11,04	4	20 ks	
RÍMSOVÝ HÁK POLKRUHOVÉHO ŽĽABU 	 <ul style="list-style-type: none"> Bez upevňovacieho materiálu. 	250; 28 × 7	1 ks	8,96 7,97	4	20 ks	
		280; 28 × 7	1 ks	6,77 5,83	4	20 ks	
		333; 28 × 7	1 ks	8,51 6,39	4	20 ks	
KLINEC PRE ŽĽABOVÝ HÁK 	 <ul style="list-style-type: none"> Materiál: pozinkovaná oceľ. Cca 80 ks/kg. 	5,0 × 80 mm	1 kg	8,03	4	5 kg	
ČELO ŽĽABU 	 <ul style="list-style-type: none"> Možno použiť obojstranne. 	250	1 ks	2,59 2,72 2,47	4	50 ks	
		280	1 ks	2,75 2,85 2,60	4	50 ks	
		333	1 ks	2,94 3,00 2,75	4	50 ks	
		400	1 ks	4,10 4,19 3,97	4	50 ks	
GULATÉ ČELO ŽĽABU 	 <ul style="list-style-type: none"> Možno použiť obojstranne. POZOR! Farby tehlovočervená, tmavočervená, machovozelená, zinkovošedá a strieborná metalíza sa vyrábajú iba na zákazku. Dodacia lehota na požiadanie. 	333	1 ks	17,53	4	4 ks	
LEPENÉ ČELO ŽĽABU 	 <ul style="list-style-type: none"> Možno použiť obojstranne. 	333	1 ks	26,17 24,67	4	2 ks	
ROH POLKRUHOVÉHO ŽĽABU 90° (VNÚTORNÝ) 	 <ul style="list-style-type: none"> Atypický roh na dopyt. 	250	1 ks	34,39 27,91	4	4 ks	
		280	1 ks	34,81 27,69	4	4 ks	
		333	1 ks	35,28 28,81	4	4 ks	
		400	1 ks	53,43 45,81	4	2 ks	

MJ merná jednotka
BAL balenie

RS rabatová skupina
** cena na vyžiadanie

 novinka 2025
 novinka 2024



















	01 hnedá	02 antracitová	07 svetlošedá	04 tehlovočervená	05 tmavočervená	06 machovozelená	08 zinkovošedá	12 strieborná metalíza	13 prírodný hliník	OSTATNÉ
	◇	◇	◇	◇	◇	◇	◇	◇		
									522081 ◇	
522003		522004	522002	522008 ◇	522005 ◇	522009 ◇	522010 ◇	522014 ◇		
									522001 ◇	
522022		522021	◇	◇	◇	◇	◇	◇		522020 ◇
522062		522063	522064			522065 ◇		522068 ◇		
									522061 ◇	
522051		522052	522053							
									522050 ◇	
521560		521561	521562							521503 ◇
521520		521521	521522	521525 ◇	521526 ◇	521524 ◇	521528 ◇	521530 ◇		521501 ◇
521535		521536	521537	521540 ◇	521541 ◇	521539 ◇	521544 ◇	521546 ◇		521502 ◇
										350670
517015		517020	517025							
				517026 ◇	517027 ◇	517024 ◇	517037 ◇	517043 ◇		517022 ◇
517003		517005	517004							
				517017 ◇	517028 ◇	517018 ◇	517038 ◇	517044 ◇		517001 ◇
517002		517008	517007							
				517014 ◇	517029 ◇	517019 ◇	517030 ◇	517039 ◇		517006 ◇
517011		517012	517010							
						517050 ◇		517053 ◇		
									517009 ◇	
617007		617005	617006	◇	◇	◇	◇	◇		617004 ◇
	◇	◇	◇							
									517500 ◇	
518034		518046	518060	518062 ◇	518063 ◇	518061 ◇	518068 ◇	518087 ◇		518032 ◇
518002		518024	518006	518038 ◇	518058 ◇	518040 ◇	518066 ◇	518089 ◇		518007 ◇
518001		518009	518005	518030 ◇	518044 ◇	518042 ◇	518051 ◇	518080 ◇		518004 ◇
518023		518026	518008			518204 ◇		518207 ◇		518003 ◇

■ coil coating
▲ prášková farba





















● ostatné materiály
● hladký povrch na požiadanie

◇ vyhotovenie na objednávku
◇ len ucelené BAL

Podrobné vysvetlenie symbolov nájdete v informačnej časti cenníka (pozri stranu 8).

VÝROBOK	POPIS VÝROBKU	ROZMERY	MJ	CENA	RS	BAL
ROH POLKRUHOVÉHO ŽĽABU 90° (VONKAJŠÍ) 	 <ul style="list-style-type: none"> · Atypický roh na dopyt. 	250	1 ks	34,39 27,91	4	4 ks
		280	1 ks	34,81 27,69	4	4 ks
		333	1 ks	35,28 28,81	4	4 ks
		400	1 ks	53,43 45,81	4	2 ks
ŽĽABOVÝ KOTLÍK 250 		250 × ø 60	1 ks	36,74 34,67	4	4 ks
		250 × ø 80	1 ks	24,46 21,13	4	5 ks
ŽĽABOVÝ KOTLÍK 280 		280 × ø 80	1 ks	25,68 22,19	4	10 ks
		280 × ø 100	1 ks	25,85 22,80	4	10 ks
ŽĽABOVÝ KOTLÍK 333 		333 × ø 80	1 ks	29,93 27,28	4	10 ks
		333 × ø 100	1 ks	26,17 22,96	4	10 ks
		333 × ø 120	1 ks	32,07 28,44	4	5 ks
ŽĽABOVÝ KOTLÍK 400 		400 × ø 100	1 ks	40,73 36,50	4	1 ks
		400 × ø 120	1 ks	38,44 34,46	4	3 ks
		400 × ø 150	1 ks	58,18 55,31	4	1 ks
ŠIKMÉ HRDLO 	 <ul style="list-style-type: none"> · Možno použiť obojstranne. 	250, 280, 333 × ø 80	1 ks	31,79 26,89	4	2 ks
		280, 333 × ø 100	1 ks	32,64 27,69	4	2 ks
		333, 400 × ø 120	1 ks	39,95 34,21	4	2 ks
DILATAČNÝ PRVOK POLKRUHOVÉHO ŽĽABU S NÁVALKOM A KRYTOM (SÚPRAVA) 	 <ul style="list-style-type: none"> · Súprava pozostáva z dilatačného prvku, návalku a krytky. · Materiál: hliník a EPDM guma. · Dĺžka: 260 mm. · Dĺžka návalku: 270 mm. · Dĺžka krytu: 150 mm. · Dĺžka EPDM gumy: ~ 90 mm. 	250	1 ks	36,81	3	1 ks
		280	1 ks	40,96	3	1 ks
		333	1 ks	44,56	3	1 ks
		400	1 ks	52,43	3	1 ks
DILATAČNÝ PRVOK POLKRUHOVÉHO ŽĽABU BEZ NÁVALKU A KRYTU 	 <ul style="list-style-type: none"> · Materiál: hliník a EPDM guma. · Pre skrytú montáž. · Dĺžka: 260 mm. · Dĺžka EPDM gumy: ~ 90 mm. 	250	1 ks	22,24	3	6 ks
		280	1 ks	25,33	3	6 ks
		333	1 ks	30,89	3	6 ks
		400	1 ks	37,82	3	6 ks
HORNÝ DRŽIAK HLINÍKOVÉHO ŽĽABU 	 <ul style="list-style-type: none"> · Pre hliníkové žľaby 250 – 400. 	4 × 25 × 427 mm	1 ks	5,62	4	10 ks
				4,88		

	01 hnedá	02 antracitová	07 svetlošedá	04 tehlovočervená	05 tmavočervená	06 machovozelená	08 zinkovošedá	12 strieborná metalíza	13 prírodný hliník	OSTATNÉ
	518035	518047	518070	518072	518064	518071	518067	518088		
									518033	
	518012	518025	518011	518039	518059	518041	518065	518090		
									518010	
	518015	518016	518014	518031	518045	518043	518050	518079		
									518013	
	518022	518027	518018			518200		518203		
									518017	
	519121	519122	519123							
									519120	
	519028	519040	519046	519048	519053	519047	519058	519079		
									519027	
	519020	519022	519021	519031	519050	519035	519059	519080		
									519010	
	519015	519017	519001	519032	519051	519036	519060	519081		
									519011	
	519064	519065	519066	519069	519070	519068	519071	519082		
									519063	
	519013	519002	519004	519026	519049	519037	519042	519062		
									519012	
	519014	519016	519006	519034	519052	519038	519061	519083		
									519007	
									519090	
	519018	519023	519005			519084		519087		
									519008	
	519019	519024	519003							
									519009	
	520012	520006	520011	520016	520023	520017	520025	520040		
									520010	
	520007	520001	520003	520014	520022	520018	520030	520036		
									520004	
	520008	520009	520002	520019	520024	520021	520026	520041		
									520005	
	547050	547051	547052	547055	547056	547054	547049	547016	547057	
	547040	547041	547042	547045	547046	547044	547048	547015	547047	
	547020	547021	547022	547024	547030	547023	547028	547032	547031	
	547035	547036	547037			547090		547093	547038	
										547102
										547101
										547100
										547103
	537045	537046	537048							
									537044	

VÝROBOK	POPIS VÝROBKU	ROZMERY	MJ	CENA	RS	BAL
HRANATÝ ŽĽAB (3 m) S OCHRANNOU FÓLIOU NA VONKAJŠEJ STRANE 	 <ul style="list-style-type: none"> · Rozmery podľa EN 612. · S vonkajším návalkom a vnútorným ohybom. · Hrúbka materiálu: 0,7 mm. · Hrúbka materiálu: 1 mm (hranatý žľab 500). 	250	1 m	16,87 14,79	4	6 m
		333	1 m	17,35 15,50	4	6 m
		400	1 m	24,00 20,54	4	6 m
		500	1 m	36,71 33,62	4	3 m
		HRANATÝ ŽĽAB (6 m) S OCHRANNOU FÓLIOU NA VONKAJŠEJ STRANE 	 <ul style="list-style-type: none"> · Rozmery podľa EN 612. · S vonkajším návalkom a vnútorným ohybom. · Hrúbka materiálu: 0,7 mm. · Hrúbka materiálu: 1 mm (hranatý žľab 500). 	250	1 m	16,87 14,79
333	1 m			17,35 15,50	4	12 m
400	1 m			24,00 20,54	4	12 m
500	1 m			36,71 33,62	4	6 m
HÁK HRANATÉHO ŽĽABU  	 <ul style="list-style-type: none"> · Bez upevňovacieho materiálu. · Rozmery žľabových hákov: pozri odsek TECHNICKÉ INFORMÁCIE. 			250/23 × 7	1 ks	8,96 7,97
		333/28 × 7	1 ks	9,74 8,30	4	30 ks
		400/30 × 7	1 ks	12,24 10,74	4	20 ks
		500/35 × 7	1 ks	17,51 16,12	4	20 ks
		RÍMSOVÝ HÁK HRANATÉHO ŽĽABU  	 <ul style="list-style-type: none"> · Bez upevňovacieho materiálu. 	250/28 × 7	1 ks	8,81 7,43
333/28 × 7	1 ks			9,70 7,70	4	20 ks
KLINEC PRE ŽĽABOVÝ HÁK 	 <ul style="list-style-type: none"> · Materiál: pozinkovaná oceľ. · Cca 80 ks/kg. 	5,0 × 80 mm	1 kg	8,03	4	5 kg
ČELO HRANATÉHO ŽĽABU 	 <ul style="list-style-type: none"> · Možno použiť obojstranne. 	250	1 ks	4,89 4,24	4	50 ks
		333	1 ks	5,09 4,56	4	50 ks
		400	1 ks	5,86 5,20	4	50 ks
ČELO HRANATÉHO ŽĽABU 500  		500 ľavé	1 ks	52,98 47,80	4	2 ks
		500 pravé	1 ks	52,98 47,80	4	2 ks
ROH HRANATÉHO ŽĽABU 90° (VONKAJŠÍ)  	 <ul style="list-style-type: none"> · Atypický roh na dopyt. 	250	1 ks	42,04 37,04	4	4 ks
		333	1 ks	42,28 37,88	4	4 ks
		400	1 ks	49,28 45,31	4	2 ks
		500	1 ks	85,44 83,81	4	2 ks

	01 hnedá	02 antracitová	07 svetlošedá	04 tehlovočervená	05 tmavočervená	06 machovozelená	08 zinkovošedá	12 strieborná metalíza	13 prírodný hliník	OSTATNÉ
	573212	573211	573213					573217 ◊		
									573210 ◊	
	573203	573201	573202	573205 ◊	573206 ◊	573204 ◊	573207 ◊	573215 ◊		573200 ◊
	573232	573231	573233			573234 ◊		573237 ◊		573230 ◊
	573311 ◊	573312 ◊	573313 ◊							573314 ◊
	573010	573011	573012					573026 ◊		573009 ◊
	573003	573007	573001	573017 ◊	573019 ◊	573016 ◊	573015 ◊	573024 ◊		573002 ◊
	573006	573014	573004			573030 ◊		573033 ◊		573005 ◊
	573301 ◊	573302 ◊	573303 ◊							573304 ◊
	525013	525014	525015					525041 ◊		525012 ◊
	525006	525007	525002	525011 ◊	525017 ◊	525010 ◊	525018 ◊	525020 ◊		525001 ◊
	525005	525008	525004			525022 ◊		525025 ◊		525003 ◊
	525031 ◊	525032 ◊	525033 ◊							525030 ◊
	525230	525231	525232					525235 ◊		525200 ◊
	525210	525211	525212	525215 ◊	525216 ◊	525214 ◊	525217 ◊	525219 ◊		525201 ◊
										350670
	540011	540012	540013					540023 ◊		540009 ◊
	540006	540007	540004	540016 ◊	540017 ◊	540015 ◊	540018 ◊	540020 ◊		540003 ◊
	540005	540008	540002			540024 ◊		540027 ◊		540001 ◊
	540036	540037	540038							540035 ◊
	540031	540032	540033							540030 ◊
	524022	524023	524024					524071 ◊		524021 ◊
	524010	524011	524009	524029 ◊	524033 ◊	524027 ◊	524035 ◊	524040 ◊		524008 ◊
	524014	524015	524013			524082 ◊		524085 ◊		524012 ◊
	524051 ◊	524052 ◊	524053 ◊							524050 ◊

■ coil coating
▲ prášková farba





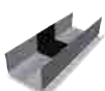

● ostatné materiály
● hladký povrch na požiadanie

◊ vyhotovenie na objednávku
◊ len ucelené BAL







Podrobné vysvetlenie symbolov nájdete v informačnej časti cenníka (pozri stranu 8).

VÝROBOK	POPIS VÝROBKU	ROZMERY	MJ	CENA	RS	BAL
ROH HRANATÉHO ŽĽABU 90° (VNÚTORNÝ) 	 <ul style="list-style-type: none"> · Atypický roh na dopyt. 	250	1 ks	42,04 37,04	4	4 ks
		333	1 ks	42,28 37,88	4	4 ks
		400	1 ks	49,28 45,31	4	2 ks
		500	1 ks	85,44 83,81	4	2 ks
		<hr/>				
KOTLÍK HRANATÉHO ŽĽABU 		250 × ø 80	1 ks	39,22 35,59	4	6 ks
		333 × ø 100	1 ks	40,89 36,64	4	10 ks
		400 × ø 120	1 ks	45,14 40,75	4	6 ks
		500 × ø 120	1 ks	107,33 98,76	4	1 ks
		500 × ø 150	1 ks	107,33 98,76	4	1 ks
<hr/>						
DILATAČNÝ PRVOK HRANATÉHO ŽĽABU S NÁVALKOM A KRYTOM (SÚPRAVA) 	 <ul style="list-style-type: none"> · Súprava pozostáva z dilatačného prvku, návalku a krytky. · Materiál: hliník a EPDM guma. · Dĺžka: 260 mm. · Dĺžka návalku: 270 mm. · Dĺžka krytu: 150 mm. · Dĺžka EPDM gummy: ~ 90 mm. 	250	1 ks	36,81	3	1 ks
		333	1 ks	44,56	3	1 ks
		400	1 ks	52,43	3	1 ks
<hr/>						
DILATAČNÝ PRVOK HRANATÉHO ŽĽABU BEZ NÁVALKU A KRYTU 	 <ul style="list-style-type: none"> · Materiál: hliník a EPDM guma. · Pre skrytú montáž. · Dĺžka: 260 mm. · Dĺžka EPDM gummy: ~ 90 mm. 	250	1 ks	22,24	3	6 ks
		333	1 ks	30,89	3	6 ks
		400	1 ks	37,82	3	6 ks

	01 hnedá	02 antracitová	07 svetlošedá	04 tehlovočervená	05 tmavočervená	06 machovozelená	08 zinkovošedá	12 strieborná metalíza	13 prírodný hliník	OSTATNÉ
	524018	524019	524020					524081 ◇		
									524017 ◇	
	524004	524007	524003	524030 ◇	524034 ◇	524028 ◇	524036 ◇	524039 ◇		
									524002 ◇	
	524001	524016	524006			524086 ◇		524089 ◇		
									524005 ◇	
	524061 ◇	524062 ◇	524063 ◇							
									524060 ◇	
	548015	548016	548017					548051 ◇		
									548013 ◇	
	548006	548007	548004	548020 ◇	548022 ◇	548019 ◇	548023 ◇	548025 ◇		
									548003 ◇	
	548005	548012	548002			548060 ◇		548063 ◇		
									548001 ◇	
	548041 ◇	548042 ◇	548043 ◇							
									548040 ◇	
	548031 ◇	548032 ◇	548033 ◇							
									548030 ◇	
	547080	547081	547082					547088 ◇	547083 ◇	
	547060	547061	547062	547065 ◇	547067 ◇	547064 ◇	547068 ◇	547085 ◇	547066 ◇	
	547070	547071	547072			547095 ◇		547098 ◇	547073 ◇	
										547106
										547105
										547104

VÝROBOK	POPIS VÝROBKU	ROZMERY	MJ	CENA	RS	BAL
NÁSTREŠNÝ ŽĽAB  	<ul style="list-style-type: none"> · S ochrannou fóliou na vonkajšej strane. · S oblým vonkajším návalkom. · POZOR! Zohľadnite minimálny sklon strechy. 	700 × 1,00 mm dĺžka: 6 m	1 m	39,95 <hr/> 37,04	4	30 ks
HÁK NÁSTREŠNÉHO ŽĽABU   	<ul style="list-style-type: none"> · Bez upevňovacieho materiálu. 	28 × 7 mm	1 ks	15,55 <hr/> 13,50	4	20 ks
KLINEC PRE ŽĽABOVÝ HÁK  	<ul style="list-style-type: none"> · Materiál: pozinkovaná oceľ. · Cca 80 ks/kg. 	5,0 × 80 mm	1 kg	8,03	4	5 kg
ČELO NÁSTREŠNÉHO ŽĽABU  	<ul style="list-style-type: none"> · Deliteľné pre jedno ľavé a jedno pravé ukončenie. 	—	1 ks	37,81 <hr/> 28,25	4	1 ks
HRDLO NÁSTREŠNÉHO ŽĽABU  		∅ 100	1 ks	39,29 <hr/> 29,95	4	1 ks
DILATAČNÝ PRVOK NÁSTREŠNÉHO ŽĽABU  	<ul style="list-style-type: none"> · Materiál: hliník a EPDM guma. · Nekonečný pás; typ GS. · Na vyrovnanie dilatácie. 	6 000 × 375 mm	1 m	104,34	3	1 ks

	01 hnedá	02 antracitová	07 svetlošedá	04 tehlovočervená	05 tmavočervená	06 machovozelená	08 zinkovošedá	12 strieborná metalíza	13 prírodný hliník	OSTATNÉ
	575005	575006	575001	575010	575011	575008	575012			
									575002	
	523005	523006	523004	523009	523010	523008	523011			
									523003	
										350670
	517301	517302	517303	517304	517305	517306	517307			
									517300	
	520201	520202	520203	520206	520207	520204	520208			
									520200	
										580001

VÝROBOK	POPIS VÝROBKU	ROZMERY	MJ	CENA	RS	BAL		
DAŽĎOVÝ ZVOD S OCHRANNOU FÓLIOU  <ul style="list-style-type: none"> · Hrúbka materiálu: 0,7 mm. 		∅ 60 × 3 000 mm	1 m	17,12	4	36 m		
				15,58				
				∅ 80 × 3 000 mm			1 m	15,69
								16,15
				14,33				
				∅ 100 × 3 000 mm			1 m	15,97
16,61								
14,64								
∅ 120 × 3 000 mm	1 m	22,06						
		22,72						
		20,04						
∅ 150 × 3 000 mm	1 m	29,31						
		24,95						
DAŽĎOVÝ ZVOD (HRÚBKA: 1,6 mm)  <ul style="list-style-type: none"> · Tlačný lisovaný profil (1,6 mm). · Vrátať vhodnej zvodovej spojky. 		∅ 100 × 2 950 mm	1 ks	171,71	4	1 ks		
				165,52				
OBJÍMKA PRE DAŽĎOVÝ ZVOD  <ul style="list-style-type: none"> · So závitom M10 bez trňa. · S pevnou maticou. 		∅ 60	1 ks	8,09	4	2 ks		
				7,37				
				∅ 80			1 ks	7,21
								5,16
				7,66				
				∅ 100			1 ks	5,38
7,66								
8,72								
∅ 120	1 ks	6,08						
		12,23						
10,21								
OCEĽOVÁ RÚRA DAŽĎOVÉHO ZVODU S ČISTIACIM OTVOROM  <ul style="list-style-type: none"> · Vonkajšia strana farbená. · Vnútrotná stena: náter z melanínovej živice. · Vrátať tesnenia. · Hrúbka materiálu: <ul style="list-style-type: none"> - 2 mm (∅ 80 a ∅ 100) - 2,3 mm (∅ 120) 		∅ 80 × 1 000 mm	1 ks	88,91	2	1 ks		
				87,25				
		∅ 100 × 1 000 mm	1 ks	96,32				
				92,89				
∅ 120 × 1 000 mm	1 ks	210,43						
		191,58						
OBJÍMKA PRE OCEĽOVÚ RÚRU  <ul style="list-style-type: none"> · So závitom M10 bez trňa. · Materiál: pozinkovaná oceľ. 		∅ 80	1 ks	10,19	4	15 ks		
				10,51				
				11,04				
PRECHODKA DAŽĎOVÉHO ZVODU 		∅ 60/115	1 ks	6,96	4	20 ks		
				6,03				
		∅ 80/115	1 ks	7,17				
				6,19				
		∅ 100/115	1 ks	7,33				
				6,33				
∅ 100/150	1 ks	8,47						
		7,50						
∅ 120/150	1 ks	9,74						
		8,83						



	01 hnedá	02 antracitová	07 svetlošedá	04 tehlovočervená	05 tmavočervená	06 machovozelená	08 zinkovošedá	12 strieborná metalíza	13 prírodný hliník	OSTATNÉ
574062	574063	574064							574061	
574009	574015	574013							574012	
			574021	574027	574024		574036	574042		
574003	574001	574006							574012	
			574019	574028	574025		574030	574038		
574010	574011	574004							574005	
			574023	574029	574026		574037	574043		
574014	574017	574002							574007	
									574008	
									668420	
529671	529672	529673							529670	
529601	529602	529603	529605	529606	529604		529608	529609		529600
529621	529622	529623	529625	529626	529624		529628	529629		529620
529641	529642	529643	529645	529646	529644		529648	529649		529640
529700	529701	529702								529710
668113	668114	668115	668118	668119	668117		668121	668123		668110
668130	668131	668132	668135	668136	668134		668138	668141		668111
668150	668151	668152	668155	668156	668154		668158	668160		668112
668300	668301	668302	668304	668307	668306		668305	668309		668103
668320	668321	668322	668324	668327	668326		668325	668329		668104
668340	668341	668342	668344	668347	668346		668345	668349		668105
537305	537306	537307								537304
537210	537211	537212	537215	537216	537214		537248	537256		537300
537220	537221	537222	537225	537217	537224		537227	537250		537301
537230	537231	537232	537235	537218	537234		537237	537251		537302
537240	537241	537242	537245	537219	537244		537249	537258		537303

■ coil coating
▲ prášková farba

● ostatné materiály
● hladký povrch na požiadanie

◇ vyhotovenie na objednávku
◇ len ucelené BAL

Podrobné vysvetlenie symbolov nájdete v informačnej časti cenníka (pozri stranu 8).

VÝROBOK	POPIS VÝROBKU	ROZMERY	MJ	CENA	RS	BAL
Tŕň so závitom M10 	<ul style="list-style-type: none"> · Materiál: pozinkovaná oceľ. · Samorezný závit (pre tehlové murivo nie sú potrebné rozperné kotvy). · Dodáva sa aj samostatne. · POZOR! Predvŕtajte vŕtákom \varnothing 5 mm. 	dĺžka: 195 mm	1 ks	3,30	4	100 ks
KRYT Tŕňa OBJÍMKY 	<ul style="list-style-type: none"> · Materiál: plast. · Farba: šedá. 	—	1 ks	0,63	4	25 ks
Tŕň s krytkou 	<ul style="list-style-type: none"> · Materiál: pozinkovaná oceľ. · Vŕtane krytky z plastu. · Farba krytky: šedá. 	80 mm	1 ks	1,56	4	25 ks
Tŕň s krytkou pre hmoždinky do kontaktného zatepľovacieho systému \varnothing 10 	<ul style="list-style-type: none"> · Materiál: pozinkovaná oceľ. · Vŕtane krytky z plastu. · Farba krytky: šedá. · Vhodné pre hmoždinky do kontaktného zatepľovacieho systému \varnothing 10 mm. 	140 mm	1 ks	1,67	4	25 ks
		200 mm	1 ks	2,04	4	25 ks
		330 mm	1 ks	4,34	4	25 ks
Hmoždinka do kontaktného zatepľovacieho systému \varnothing 10 	<ul style="list-style-type: none"> · Materiál: plast. · Pre hrúbku tepelnej izolácie 50 – 200 mm. · Montážna hĺbka v nosnom podklade: min. 70 mm. · Vhodné v kombinácii s tŕňmi s krytkou pre hmoždinky do kontaktného zatepľovacieho systému \varnothing 10 mm. · POZOR! Predvŕtajte vŕtákom \varnothing 10 mm. 	\varnothing 10 × 120 mm	1 ks	1,19	2	25 ks
		\varnothing 10 × 180 mm	1 ks	1,39	2	25 ks
		\varnothing 10 × 280 mm	1 ks	1,60	2	25 ks
Držiak do kontaktného zatepľovacieho systému 	<ul style="list-style-type: none"> · Materiál: nerezová oceľ a plast. · Pre hrúbky tepelnej izolácie 100 – 180 mm alebo 180 – 260 mm. · Vŕtane upevňovacieho materiálu (hmoždinka \varnothing 8 × 90 mm, skrutka \varnothing 6 × 100 mm) a krytky. 	100 – 180 mm	1 ks	20,11	2	4 ks
		180 – 260 mm	1 ks	21,49	2	4 ks
Stenová montážna platňa 	<ul style="list-style-type: none"> · Bez upevňovacieho materiálu. · So závitom M10 a maticou. 	—	1 ks	9,99 9,54	4	6 ks
Gumené tesnenie 	<ul style="list-style-type: none"> · Materiál: guma. · Na pripojenie dažďových zvodov, posuvných spojok a prechodiek štvorcového zvodu na rúry HT alebo KG. · \varnothing 100: vhodné pre spojky rúr HT alebo KG DN 110. · \varnothing 120: vhodné pre PREFA oceľová rúra dažďového zvodu s čistiacim otvorom \varnothing 120 mm. 	\varnothing 100 mm	1 ks	7,19	4	1 ks
		\varnothing 120 mm	1 ks	7,19	4	1 ks
Hrdlo s lemom pre lepenie 	<ul style="list-style-type: none"> · Vhodné pre dažďový zvod \varnothing 60. · Použiteľné aj ako bezpečnostný prepád pre zberný kotlík PREFA. 	\varnothing 58 mm	1 ks	14,75 13,42	4	1 ks
		\varnothing 60 mm	1 ks	8,56 7,86	4	2 ks
Zvodová spojka 	<ul style="list-style-type: none"> · Vhodné pre dažďový zvod, ako aj dažďový zvod s ochrannou fóliou. 	\varnothing 80 mm	1 ks	6,67 6,23	4	2 ks
		\varnothing 100 mm	1 ks	6,86 6,39	4	2 ks
		\varnothing 120 mm	1 ks	9,76 9,32	4	2 ks
		\varnothing 150 mm	1 ks	64,29 58,44	4	2 ks
		\varnothing 150 mm	1 ks	64,29 58,44	4	2 ks









	01 hnedá	02 antracitová	07 svetlošedá	04 tehlovočervená	05 tmavočervená	06 machovozelená	08 zinkovošedá	12 strieborná metalíza	13 prírodný hliník	OSTATNÉ
										345015
										529502
										345033
										345030
										345031
										345032
										345040
										345041
										345042
										420305
										420306
529302	529303	529304	529305	529306	529307	529308	529310			
									529301	
										150052
										150053
519201	519202	519203								
									519200	
527370	527371	527372								
									527304	
527310	527311	527312	527313	527314	527315	527316	527318			
									527300	
527330	527331	527332	527333	527334	527335	527336	527338			
									527301	
527350	527351	527352	527354	527355	527353	527357	527358			
									527302	
										527305

■ coil coating
▲ prášková farba

● ostatné materiály
● hladký povrch na požiadanie

◇ vyhotovenie na objednávku
◇ len ucelené BAL

Podrobné vysvetlenie symbolov nájdete v informačnej časti cenníka (pozri stranu 8).

VÝROBOK	POPIS VÝROBKU	ROZMERY	MJ	CENA	RS	BAL
ZVODOVÁ SPOJKA (PRE HRÚBKU: 1,6 mm) 	<ul style="list-style-type: none"> Vhodné pre dažďový zvod (hrúbka: 1,6 mm). Vhodné na spájanie: <ul style="list-style-type: none"> dvoch dažďových zvodov (1,6 mm); dažďových zvodov s ochrannou fóliou (horný zvod) a dažďových zvodov s hrúbkou 1,6 mm (dolný zvod). 	ø 100 mm	1 ks	8,09	4	2 ks
				7,51		
POSUVNÁ SPOJKA 	<ul style="list-style-type: none"> Vrchné ukončenie sedí pre PREFA dažďový zvod s ochrannou fóliou (ø 80, ø 100 alebo ø 120) a PREFA dažďový zvod s hrúbkou steny 1,6 mm. Spodné ukončenie sedí na HT/KG rúru a ocelovú rúru PREFA. Celková výška: 250 mm. 	ø 80 mm	1 ks	52,33	4	1 ks
		ø 100 mm	1 ks	52,78		
		ø 120 mm	1 ks	60,44		
ZVODOVÁ PRECHODKA 	<ul style="list-style-type: none"> Prechod z rúr HT/KG do dažďového zvodu. Vrchné ukončenie vhodné pre rúry HT/KG (napr. zvislý strešný vpust). Spodné ukončenie vhodné pre dažďový zvod PREFA s ochrannou fóliou a dažďový zvod PREFA s hrúbkou steny 1,6 mm. Celková výška: 160 mm. Vrátane tesnenia. 	ø 110/100 mm	1 ks	85,84	4	1 ks
		ø 125/120 mm	1 ks	79,87		
KOLENO 72° 		ø 60 mm	1 ks	15,92	4	1 ks
		ø 80 mm	1 ks	14,49		
		ø 100 mm	1 ks	17,32		
		ø 120 mm	1 ks	13,34		
		ø 100 mm	1 ks	19,07		
		ø 120 mm	1 ks	14,64		
KOLENO 85° 		ø 60 mm	1 ks	25,17	4	4 ks
		ø 80 mm	1 ks	20,84		
		ø 100 mm	1 ks	46,96		
		ø 120 mm	1 ks	41,82		
		ø 80 mm	1 ks	21,95		
		ø 100 mm	1 ks	20,04		
KOLENO 40° 		ø 80 mm	1 ks	23,93	4	8 ks
		ø 100 mm	1 ks	22,54		
		ø 120 mm	1 ks	24,96		
		ø 120 mm	1 ks	23,98		
KOLENO 40° 		ø 60 mm	1 ks	31,68	4	3 ks
		ø 80 mm	1 ks	27,97		
		ø 100 mm	1 ks	15,88		
		ø 120 mm	1 ks	14,43		
KOLENO 40° 		ø 80 mm	1 ks	17,62	4	12 ks
		ø 100 mm	1 ks	13,84		
		ø 120 mm	1 ks	19,58		
		ø 120 mm	1 ks	15,16		
KOLENO 40° 		ø 120 mm	1 ks	25,83	4	3 ks
		ø 120 mm	1 ks	21,04		







	01 hnedá	02 antracitová	07 svetlošedá	04 tehlovočervená	05 tmavočervená	06 machovozelená	08 zinkovošedá	12 strieborná metalíza	13 prírodný hliník	OSTATNÉ
	◇	◇	◇	◇	◇	◇	◇	◇		
									527303 ◇	
	◇	537321	◇	◇	◇	◇	◇	537323 ◇		
									537320 ◇	
	◇	537341	◇	◇	◇	◇	◇	537343 ◇		
									537340 ◇	
	◇	◇	◇	◇	◇	◇	◇	◇		
									537360 ◇	
	◇	◇	◇	◇	◇	◇	◇	◇		
									537370 ◇	
	◇	◇	◇	◇	◇	◇	◇	◇		
									537371 ◇	
	526251	526252	526253							
									526250 ◇	
	526012	526015	526013	526020 ◇	526027 ◇	526023 ◇	526069 ◇	526084 ◇		
									526005 ◇	
	526003	526006	526008	526018 ◇	526026 ◇	526024 ◇	526033 ◇	526077 ◇		
									526007 ◇	
	526004	526011	526002	526022 ◇	526028 ◇	526025 ◇	526072 ◇	526085 ◇		
									526001 ◇	
	526014	526016	526010							
									526009 ◇	
	◇	◇	◇							
									526270 ◇	
	526310	526311	526312					526318 ◇		
									526070 ◇	
	526300	526301	526302					526308 ◇		
									526071 ◇	
	526320	526321	526322							
									526076 ◇	
	◇	◇	◇							
									526230 ◇	
	526050	526051	526053	526059 ◇	526064 ◇	526056 ◇	526073 ◇	526086 ◇		
									526035 ◇	
	526044	526045	526054	526060 ◇	526062 ◇	526057 ◇	526040 ◇	526075 ◇		
									526036 ◇	
	526047	526048	526055	526061 ◇	526063 ◇	526058 ◇	526074 ◇	526087 ◇		
									526037 ◇	

■ coil coating
▲ prášková farba

● ostatné materiály
● hladký povrch na požiadanie

◇ vyhotovenie na objednávku
◇ len ucelené BAL

Podrobné vysvetlenie symbolov nájdete v informačnej časti cenníka (pozri stranu 8).

VÝROBOK	POPIS VÝROBKU	ROZMERY	MJ	CENA	RS	BAL
SOKLOVÉ KOLENO VYBOČENIE: 60 mm ▲	 <ul style="list-style-type: none"> · ø 150 mm nie je vyhotovené natiahnutím zo zvodu, ale zváraním. 	ø 80 mm	1 ks	23,25 20,37	4	2 ks
		ø 100 mm	1 ks	24,01 21,01	4	8 ks
		ø 120 mm	1 ks	30,42 27,97	4	4 ks
		ø 150 mm	1 ks	56,27 52,11	4	1 ks
SOKLOVÉ KOLENO VYBOČENIE: 30 mm ▲ ◆		ø 100 mm	1 ks	25,30 23,54	4	8 ks
		ø 80 mm	1 ks	196,38 189,38	4	2 ks
ZBERNÝ KOTLÍK ▲	 <ul style="list-style-type: none"> · Hĺbka/šírka/výška: 220/220/330 mm. · Výška bez hrdla: cca 280 mm. · S návalkom na 3 stranách. · Excentrický výtok (vzdialenosť od fasády: 30 mm). · Hrúbka materiálu: 0,8 mm. 	ø 100 mm	1 ks	204,69 197,61	4	2 ks
		ø 120 mm	1 ks	210,30 203,21	4	2 ks
		ø 150 mm	1 ks	226,40 215,82	4	2 ks
		ø 80 mm	1 ks	231,44 224,23	4	1 ks
OKRÚHLÝ ZBERNÝ KOTLÍK ▲	 <ul style="list-style-type: none"> · Hĺbka/šírka/výška: 170/180/245 mm. · Výška bez hrdla: cca 185 mm. · Excentrický výtok (vzdialenosť od fasády: 30 mm). · Hrúbka materiálu: 0,8 mm. 	ø 100 mm	1 ks	231,44 224,23	4	1 ks
		ø 80 mm	1 ks	236,60 228,56	4	1 ks
LAPAČ LÍSTIA ▲	 <ul style="list-style-type: none"> · Materiál: pozinkovaná oceľ. 	ø 80 - 120 mm	1 ks	12,38	4	25 ks
		ø 100 mm	1 ks	242,05 232,47	4	1 ks
FASÁDNY KOTLÍK SO ZAÚSTENÍM PRE STREŠNÝ CHRLIČ ▲	 <ul style="list-style-type: none"> · Celková výška: 520 mm (viditeľná: 470 mm). · Hrúbka materiálu: 1,2 mm. · Vratane tesnenia EPDM. · Sklon: 3°. · ø 80 mm: sedí pre HT rúry DN 75 mm. · ø 100 mm: sedí pre HT rúry DN 110 mm. · ø 120 mm: sedí pre HT rúry DN 125 mm. 	ø 100 mm	1 ks	242,05 232,47	4	1 ks
		ø 120 mm	1 ks	299,01 286,96	4	1 ks
		ø 80 mm	1 ks	137,40 133,39	4	1 ks
ZBERAČ DAŽĐOVEJ VODY ▲	 <ul style="list-style-type: none"> · Vratane plastovej prípojky, ktorá sa hodí k všetkým bežne dostupným záhradným hadiciam (ø 25 mm 1"). · Priemer závitú rúry: cca 33 mm G1". 	ø 100 mm	1 ks	143,69 138,33	4	1 ks
		ø 120 mm	1 ks	196,42 189,73	4	1 ks
		ø 80 mm	1 ks	137,40 133,39	4	1 ks













	01 hnedá	02 antracitová	07 svetlošedá	04 tehlovočervená	05 tmavočervená	06 machovozelená	08 zinkovošedá	12 strieborná metalíza	13 prírodný hliník	OSTATNÉ
	527013	527014	527012	527020	527027	527023	527036	527042		
									527011	
	527001	527003	527010	527018	527026	527024	527030	527038		
									527009	
	527002	527004	527008	527022	527028	527025	527037	527043		
									527007	
	527016	527015	527006							
									527005	
									527400	
	550100	550101	550102	550104	550105	550103	550107	550108		
									550005	
	550120	550121	550122	550124	550125	550123	550127	550128		
									550006	
	550140	550141	550142	550144	550145	550143	550147	550148		
									550007	
	550160	550161	550162							
									550008	
	550220	550221	550222							
									550009	
	537060									537008
									553050	
	553011	553012	553013	553014	553015	553016	553017	553019		
									553010	
		553032								
									553030	
	539221	539222	539223	539226	539227	539225	539229	539231		
									539220	
	539201	539202	539203	539206	539207	539205	539209	539212		
									539200	
	539241	539242	539243	539246	539247	539245	539249	539251		
									539240	

coil coating
 prášková farba

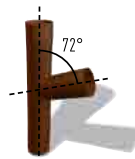
ostatné materiály
 hladký povrch na požiadanie

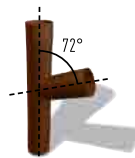
vyhotovenie na objednávku
 len ucelené BAL

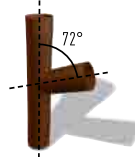
Podrobné vysvetlenie symbolov nájdete v informačnej časti cenníka (pozri stranu 8).

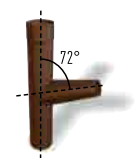
VÝROBOK	POPIS VÝROBKU	ROZMERY	MJ	CENA	RS	BAL
KLAPKA PRE ZBER DAŽĐOVEJ VODY   	<ul style="list-style-type: none"> · Dĺžka: 400 mm. · S integrovaným vyberateľným lapačom lístia. 	∅ 80 mm	1 ks	60,35 47,58	4	1 ks
		∅ 100 mm	1 ks	67,35 52,90	4	1 ks
		∅ 120 mm	1 ks	78,17 63,84	4	1 ks
NÁHRADNÁ MRIEŽKA PRE KLAPKU PRE ZBER DAŽĐOVEJ VODY 	<ul style="list-style-type: none"> · Farba: hnedá. 	∅ 80 mm	1 ks	25,99	4	1 ks
		∅ 100 mm	1 ks	25,99	4	1 ks
		∅ 120 mm	1 ks	25,99	4	1 ks
ZVODOVÁ ODBOČKA ∅ 80   	<ul style="list-style-type: none"> · Zváraná rúra. · Hrdlo navarené. · Atypická zvodová odbočka na dopyt. 	∅ 80 × 60 mm	1 ks	68,74 66,58	4	1 ks
		∅ 80 × 80 mm	1 ks	70,87 73,01 61,29	4	2 ks
		∅ 100 × 60 mm	1 ks	69,56 67,38	4	1 ks
ZVODOVÁ ODBOČKA ∅ 100   	<ul style="list-style-type: none"> · Zváraná rúra. · Hrdlo navarené. · Atypická zvodová odbočka na dopyt. 	∅ 100 × 80 mm	1 ks	71,73 73,88 62,02	4	2 ks
		∅ 100 × 100 mm	1 ks	72,48 74,65 62,08	4	2 ks
		∅ 120 × 80 mm	1 ks	73,24 75,47 62,75	4	1 ks
ZVODOVÁ ODBOČKA ∅ 120   	<ul style="list-style-type: none"> · Zváraná rúra. · Hrdlo navarené. · Atypická zvodová odbočka na dopyt. 	∅ 120 × 100 mm	1 ks	73,24 75,47 62,75	4	1 ks
		∅ 120 × 120 mm	1 ks	81,02 82,98 68,71	4	1 ks
		∅ 100 × 50 – 75 mm	1 ks	97,76 90,99	4	2 ks
ZVODOVÁ ODBOČKA (KÓNICKÁ)   	<ul style="list-style-type: none"> · Zváraná rúra. · Falcovaný kónus. · Hrdlo navarené. 	∅ 100 × 50 – 75 mm	1 ks	97,76 90,99	4	2 ks

	01 hnedá	02 antracitová	07 svetlošedá	04 tehlovočervená	05 tmavočervená	06 machovozelená	08 zinkovošedá	12 strieborná metalíza	13 prírodný hliník	OSTATNÉ
	539010	539012	539011	539016 ◊	539023 ◊	539019 ◊	539025 ◊	539040 ◊		
									539009 ◊	
	539005	539007	539001	539014 ◊	539022 ◊	539020 ◊	539030 ◊	539036 ◊		
									539002 ◊	
	539006	539008	539003	539018 ◊	539024 ◊	539021 ◊	539026 ◊	539041 ◊		
									539004 ◊	
										539089
										539090
										539091
	542141	542142	542143							
									542140 ◊	
	542020	542022	542019							
				542033 ◊	542050 ◊	542028 ◊	542061 ◊	542067 ◊		
									542018 ◊	
	542121	542122	542123							
									542120 ◊	
	542017	542021	542016							
				542034 ◊	542051 ◊	542029 ◊	542062 ◊	542068 ◊		
									542015 ◊	
	542012	542004	542002							
				542035 ◊	542052 ◊	542030 ◊	542047 ◊	542066 ◊		
									542001 ◊	
	542039	542040	542041							
				542043 ◊	542055 ◊	542044 ◊	542063 ◊	542069 ◊		
									542038 ◊	
	542013	542014	542006							
				542036 ◊	542053 ◊	542031 ◊	542064 ◊	542070 ◊		
									542005 ◊	
	542010	542011	542008							
				542037 ◊	542054 ◊	542032 ◊	542065 ◊	542071 ◊		
									542007 ◊	
	542081	542082	542083	542085 ◊	542086 ◊	542084 ◊	542088 ◊	542089 ◊		
									542080 ◊	

VÝROBOK	POPIS VÝROBKU	ROZMERY	MJ	CENA	RS	BAL
ŠTVORCOVÝ ZVOD   <ul style="list-style-type: none"> · Tlačný lisovaný profil (1,6 mm). · S priebežnou možnosťou pripojenia svorky. · Reg. č. priemyselného vzoru 14380. 	□ 80 mm dĺžka: 3 000 mm	1 m	43,67 42,55	4	3 m	
	□ 80 mm dĺžka: 1 500 mm	1 m	48,76 48,04	4	1,5 m	
	□ 80 mm dĺžka: 600 mm	1 m	65,46 50,73	4	0,6 m	
	□ 100 mm dĺžka: 3 000 mm	1 m	53,57 52,59	4	3 m	
	□ 100 mm dĺžka: 1 500 mm	1 m	56,83 55,90	4	1,5 m	
	□ 100 mm dĺžka: 600 mm	1 m	77,13 59,79	4	0,6 m	
ŠTVORCOVÉ KOLENO 72° (DLHÉ)   <ul style="list-style-type: none"> · Tlačný lisovaný profil (1,6 mm). · Rozmery: · ŠZ 80: 1 000 × 190 mm (viditeľné). · ŠZ 100: 1 000 × 196 mm (viditeľné). 	□ 80 mm	1 ks	94,12 85,68	4	1 ks	
	□ 100 mm	1 ks	111,14 110,21	4	1 ks	
ŠTVORCOVÉ KOLENO 72° (KRÁTKE)   <ul style="list-style-type: none"> · Tlačný lisovaný profil (1,6 mm). · Rozmery: 190 × 190 mm (viditeľné). 	□ 80 mm	1 ks	71,02 66,55	4	1 ks	
	□ 100 mm	1 ks	76,76 75,84	4	1 ks	
MONTÁŽNA SVORKA ŠTVORCOVÉHO ZVODU   <ul style="list-style-type: none"> · Materiál: hliník. · Upevnenie štvorcového zvodu so závitom M10 bez tĺňa. 	—	1 ks	13,40	4	1 ks	
SVORKA PRE NAPOJENIE BLESKOZVODU   <ul style="list-style-type: none"> · Materiál: hliník. · S integrovaným nerezovým klipom ako držiakom vedenia. · Vrátať montážnej svorky na uchytenie. · Držiak na upevnenie drôtu ø 8 - 12 mm. 	—	1 ks	28,58	4	1 ks	
ZBERNÝ KOTLÍK HRANATÝ   <ul style="list-style-type: none"> · Hĺbka/šírka/výška: 220/220/330 mm. · Výška bez hrdla (□ 80 mm): cca 255 mm. · Výška bez hrdla (□ 100 mm): cca 280 mm. · S hranatým návalkom (na 3 stranách). · Excentrický výtok (vzdialenosť od fasády: 45 mm). · Hrúbka materiálu: 0,8 mm. 	□ 80 mm	1 ks	236,90 232,16	4	1 ks	
	□ 100 mm	1 ks	237,31 228,04	4	1 ks	
	□ 80 mm 250	1 ks	53,71 50,20	4	1 ks	
HRANATÝ ŽLABOVÝ KOTLÍK  	□ 80 mm 333	1 ks	70,05 67,07	4	1 ks	
	□ 100 mm 333	1 ks	71,64 65,93	4	1 ks	
	□ 100 mm 400	1 ks	73,25 67,13	4	1 ks	
	□ 100 mm 400	1 ks	73,25 67,13	4	1 ks	

	01 hnedá	02 antracitová	07 svetlošedá	04 tehlovočervená	05 tmavočervená	06 machovozelená	08 zinkovošedá	12 strieborná metalíza	13 prírodný hliník	OSTATNÉ
		151101	151102					151103		
									151100	
		151121	151122					151123		
									151120	
		151161	151162					151163		
									151160	
	150101	150102	150103					150105		
									150100	
	150121	150122	150123					150125		
									150120	
	150161	150162	150163					150165		
									150160	
		151201	151202					151203		
									151200	
	150201	150202	150204					150205		
									150200	
		151261	151262					151263		
									151260	
	150261	150262	150263					150265		
									150260	
										150050
										150051
		151301	151302					151303		
									151300	
	150301	150302	150303					150305		
									150300	
		151401	151402					151403		
									151400	
		151421	151422					151423		
									151420	
	150401	150402	150403					150405		
									150400	
	150421	150422	150423					150425		
									150420	

■ coil coating
▲ prášková farba

● ostatné materiály
● hladký povrch na požiadanie

◇ vyhotovenie na objednávku
◇ len ucelené BAL





Podrobné vysvetlenie symbolov nájdete v informačnej časti cenníka (pozri stranu 8).

VÝROBOK	POPIS VÝROBKU	ROZMERY	MJ	CENA	RS	BAL
ŠTVORHRANNÝ FASÁDNY KOTLÍK SO ZAÚSTENÍM PRE STREŠNÝ CHRLIČ 	<ul style="list-style-type: none"> · Celková výška (□ 80 mm): 410 mm (viditeľná: 350 mm). · Celková výška (□ 100 mm): 530 mm (viditeľná: 465 mm). · Hrúbka materiálu: 1,2 mm. · Vrátať tesnenia EPDM. · Sklon: 3°. · □ 80 mm: sedí pre HT rúry DN 75 mm. · □ 100 mm: sedí pre HT rúry DN 110 mm. 	□ 80 mm	1 ks	255,65	4	1 ks
				244,21		
		□ 100 mm	1 ks	255,65	4	1 ks
				244,42		
PRECHODKA ŠTVORCOVÉHO ZVODU 80 	<ul style="list-style-type: none"> · Prechod zo štvorcového na kruhový zvod. · ø 106 mm: sedí pre HT/KG rúry DN 110. Celková výška: 110 mm. · ø 115 mm: sedí pre HT/KG rúry DN 125. Celková výška: 110 mm. 	□ 80 mm ø 106 mm	1 ks	102,21	4	1 ks
				95,90		
		□ 80 mm ø 115 mm	1 ks	102,21	4	1 ks
				95,90		
PRECHODKA ŠTVORCOVÉHO ZVODU 100 	<ul style="list-style-type: none"> · Prechod zo štvorcového na kruhový zvod. · ø 98 mm: sedí pre HT/KG rúry DN 110. Celková výška: 244 mm. · ø 115 mm: sedí pre HT/KG rúry DN 125. Celková výška: 250 mm. 	□ 100 mm ø 98 mm	1 ks	48,90	4	1 ks
				45,89		
		□ 100 mm ø 115 mm	1 ks	48,90	4	1 ks
				45,89		
GUMENÉ TESNENIE 	<ul style="list-style-type: none"> · Materiál: guma. · Na pripojenie dažďových zvodov, posuvných spojok a prechodiek štvorcového zvodu na rúry HT alebo KG. · ø 100: vhodné pre spojky rúr HT alebo KG DN 110. · ø 120: vhodné pre PREFA ocelová rúra dažďového zvodu s čistiacim otvorom ø 120 mm. 	ø 100 mm	1 ks	7,19	4	1 ks
		ø 120 mm		7,19		
ŠTVORCOVÝ ZVOD S ČISTIACIM OTVOROM 	<ul style="list-style-type: none"> · Tlačený lisovaný profil (1,6 mm). · S priebežnou možnosťou pripojenia svorky. 	□ 80 mm dĺžka: 1 500 mm	1 ks	104,75	4	1 ks
				103,93		
		□ 100 mm dĺžka: 1 500 mm	1 ks	120,41	4	1 ks
				119,48		
ZBERAČ DAŽĐOVEJ VODY PRE ŠTVORCOVÝ ZVOD 	<ul style="list-style-type: none"> · Vrátať plastovej prípojky, ktorá sa hodí k všetkým bežne dostupným záhradným hadičiam (ø 25 mm 1"). · Priemer závitú rúry: cca 33 mm G1". 	□ 100 mm	1 ks	168,51	4	1 ks
				162,02		

	01 hnedá	02 antracitová	07 svetlošedá	04 tehlovočervená	05 tmavočervená	06 machovozelená	08 zinkovošedá	12 strieborná metalíza	13 prírodný hliník	OSTATNÉ
		151501	151502					151503		
									151500	
	150501	150502	150503					150505		
									150500	
		151381	151382					151383		
									151380	
		151361	151362					151363		
									151360	
	150381	150382	150383					150385		
									150380	
	150361	150362	150363					150365		
									150360	
										150052
										150053
		151141	151142					151143		
									151140	
	150141	150142	150143					150145		
									150140	
		150322	150323					150325		
									150320	



Polkruhový žľab

NOVÁ!

VÝROBOK	POPIS VÝROBKU	ROZMERY	MJ	CENA	RS	BAL	47 patina šedá
POLKRUHOVÝ ŽĽAB (3 m) S OCHRANNOU FÓLIOU NA VONKAJŠEJ STRANE ■	 <ul style="list-style-type: none"> · Rozmery podľa EN 612. · S vonkajším návalkom a vnútorným ohybom. · Hrúbka materiálu: 0,7 mm. · Vnútorňa strana a návalok ~ RAL 7042. 	333	1 m	16,73	4	45 m	572231
POLKRUHOVÝ ŽĽAB (6 m) S OCHRANNOU FÓLIOU NA VONKAJŠEJ STRANE ■	 <ul style="list-style-type: none"> · Rozmery podľa EN 612. · S vonkajším návalkom a vnútorným ohybom. · Hrúbka materiálu: 0,7 mm. · Vnútorňa strana a návalok ~ RAL 7042. 	333	1 m	16,69	4	30 m	572031
HÁK POLKRUHOVÉHO ŽĽABU 333 ▲ ◆	· Bez upevňovacieho materiálu.	333; 28 × 7	1 ks	10,37	4	30 ks	521034
		333 krátky; 28 × 7	1 ks	8,65	4	30 ks	521234
		333 dlhý; 28 × 7	1 ks	11,93	4	24 ks	521134
SPEVNENÝ HÁK POLKRUHOVÉHO ŽĽABU ▲ ◆	· Bez upevňovacieho materiálu.	333; 23 × 7	1 ks	14,74	4	24 ks	522015
		333 krátky; 23 × 7	1 ks	13,25	4	24 ks	522025
HÁK POLKRUHOVÉHO ŽĽABU ŠVAJČIARSKO ▲	· Bez upevňovacieho materiálu.	333; 23 × 7	1 ks	14,74	4	24 ks	522055
RÍMSOVÝ HÁK POLKRUHOVÉHO ŽĽABU ▲ ◆	· Bez upevňovacieho materiálu.	333; 28 × 7	1 ks	7,74	4	24 ks	521542
ČELO ŽĽABU ■	· Možno použiť obojstranne. · Vnútorňa strana ~ RAL 7042.	333	1 ks	3,36	4	50 ks	517031
ROH POLKRUHOVÉHO ŽĽABU 90° (VNÚTORNÝ) ■ ◆	· Vnútorňa strana a návalok ~ RAL 7042.	333	1 ks	40,35	4	4 ks	518028
ROH POLKRUHOVÉHO ŽĽABU 90° (VONKAJŠÍ) ■ ◆	· Vnútorňa strana a návalok ~ RAL 7042.	333	1 ks	40,35	4	4 ks	518029
ŽĽABOVÝ KOTLÍK 333 ■		333 × ø 100	1 ks	29,94	4	8 ks	519043
ŠÍKMÉ HRDLO ▲	· Možno použiť obojstranne.	333 × ø 100	1 ks	37,35	4	2 ks	520042
DILATAČNÝ PRVOK POLKRUHOVÉHO ŽĽABU S NÁVALKOM A KRYTOM (SÚPRAVA) ■ ●	 <ul style="list-style-type: none"> · Súprava pozostáva z dilatačného prvku, návalku a krytky. · Materiál: hliník a EPDM guma. · Dĺžka: 260 mm. 	333	1 ks	49,02	3	1 ks	547034
ODKVAPOVÝ PLECH HLADKÝ ■	· Obojstranne farbený pás. · Predná strana: patina šedá. · Zadná strana: ~ RAL 7042.	2 000 × 230 × 0,70 mm	1 m	9,81	1	—	563018
HORNÝ DRŽIAK HLINÍKOVÉHO ŽĽABU ▲	· Pre hliníkové žľaby 250 – 400.	4 × 25 × 427 mm	1 ks	7,93	4	10 ks	537049

MJ merná jednotka
BAL balenie

RS rabatová skupina
** cena na vyžiadanie

 novinka 2025
 novinka 2024

Hranatý žľab

NOVÁ!

VÝROBOK	POPIS VÝROBKU	ROZMERY	MJ	CENA	RS	BAL	47 patina šedá
HRANATÝ ŽĽAB (3 m) S OCHRANNOU FÓLIOU NA VONKAJŠEJ STRANE ■	 <ul style="list-style-type: none"> · Rozmery podľa EN 612. · S vonkajším návalkom a vnútorným ohybom. · Hrúbka materiálu: 0,7 mm. · Vnútorná strana a návalok ~ RAL 7042. 	333	1 m	19,86	4	18 m	573241
HRANATÝ ŽĽAB (6 m) S OCHRANNOU FÓLIOU NA VONKAJŠEJ STRANE ■	 <ul style="list-style-type: none"> · Rozmery podľa EN 612. · S vonkajším návalkom a vnútorným ohybom. · Hrúbka materiálu: 0,7 mm. · Vnútorná strana a návalok ~ RAL 7042. 	333	1 m	19,86	4	12 m	573041
HÁK HRANATÉHO ŽĽABU ▲ ◆	 <ul style="list-style-type: none"> · Bez upevňovacieho materiálu. 	333/28 × 7	1 ks	11,18	4	24 ks	525021
RÍMSOVÝ HÁK HRANATÉHO ŽĽABU ▲ ◆	 <ul style="list-style-type: none"> · Bez upevňovacieho materiálu. 	333/28 × 7	1 ks	11,10	4	10 ks	525221
ČELO HRANATÉHO ŽĽABU ■	 <ul style="list-style-type: none"> · Možno použiť obojstranne. · Vnútorná strana ~ RAL 7042. 	333	1 ks	5,84	4	50 ks	540022
ROH HRANATÉHO ŽĽABU 90° (VONKAJŠÍ) ■ ◆	 <ul style="list-style-type: none"> · Vnútorná strana a návalok ~ RAL 7042. 	333	1 ks	48,35	4	4 ks	524042
ROH HRANATÉHO ŽĽABU 90° (VNÚTORNÝ) ■ ◆	 <ul style="list-style-type: none"> · Vnútorná strana a návalok ~ RAL 7042. 	333	1 ks	48,35	4	4 ks	524041
KOTLÍK HRANATÉHO ŽĽABU ■		333 × ø 100	1 ks	46,76	4	10 ks	548026
DILATAČNÝ PRVKO HRANATÉHO ŽĽABU S NÁVALKOM A KRYTOM (SÚPRAVA) ■ ●	 <ul style="list-style-type: none"> · Súprava pozostáva z dilatačného prvku, návalku a krytky. · Materiál: hliník a EPDM guma. · Dĺžka: 260 mm. 	333	1 ks	49,02	3	1 ks	547074
ODKVAPOVÝ PLECH HLADKÝ ■	 <ul style="list-style-type: none"> · Obojstranne farbený pás. · Predná strana: patina šedá · Zadná strana: ~ RAL 7042. 	2 000 × 230 × 0,70 mm	1 m	9,81	1	—	563018

■ coil coating
▲ prášková farba

● ostatné materiály
● hladký povrch na požiadanie

◆ vyhotovenie na objednávku
◆ len ucelené BAL

Podrobné vysvetlenie symbolov nájdete v informačnej časti cenníka (pozri stranu 8).

Nástrešný žľab

NOVÁ!

VÝROBOK	POPIS VÝROBKU	ROZMERY	MJ	CENA	RS	BAL	47 patina šedá
NÁSTREŠNÝ ŽĽAB 	<ul style="list-style-type: none"> · Vyhotovenie práškovou farbou ~ RAL 7042. · S oblým vonkajším návalkom. · POZOR! Zohľadnite minimálny sklon strechy. 	700 × 1,00 mm dĺžka: 3 m	1 m	45,70	4	3 m	575013
HÁK NÁSTREŠNÉHO ŽĽABU 	<ul style="list-style-type: none"> · Bez upevňovacieho materiálu. 	28 × 7 mm	1 ks	17,77	4	20 ks	523012
ČELO NÁSTREŠNÉHO ŽĽABU 	<ul style="list-style-type: none"> · Deliteľné pre jedno ľavé a jedno pravé ukončenie. 	—	1 ks	43,27	4	1 ks	517308
HRDLO NÁSTREŠNÉHO ŽĽABU 		∅ 100	1 ks	44,96	4	1 ks	520209

Dažďový zvod

NOVÁ!
47
 patina šedá

VÝROBK	POPIS VÝROBKU	ROZMERY	MJ	CENA	RS	BAL	
DAŽĎOVÝ ZVOD S OCHRANNOU FÓLIOU ■	 · Hrúbka materiálu: 0,7 mm.	∅ 100 × 3 000 mm	1 m	18,24	4	39 m	574031
OBJÍMKA PRE DAŽĎOVÝ ZVOD ▲ ◆	 · So závitom M10 bez trňa. · S pevnou maticou.	∅ 100	1 ks	8,77	4	25 ks	529631
OCEĽOVÁ RÚRA DAŽĎOVÉHO ZVODU S ČISTIACIM OTVOROM ▲	 · Vonkajšia strana prášková farba ~ RAL 7042. · Vnútna stena: náter z melaní-novej živice. · Vráťane tesnenia. · Hrúbka materiálu: 2 mm	∅ 100 × 1 000 mm	1 ks	110,19	2	1 ks	668142
OBJÍMKA PRE OCEĽOVÚ RÚRU ▲	 · So závitom M10 bez trňa. · Materiál: pozinkovaná oceľ.	∅ 100	1 ks	12,03	4	15 ks	668330
PRECHODKA DAŽĎOVÉHO ZVODU ▲		∅ 100/115	1 ks	8,37	4	20 ks	537228
		∅ 100/150	1 ks	9,71	4	20 ks	537238
STENOVÁ MONTÁŽNA PLATŇA ▲	 · Bez upevňovacieho materiálu. · So závitom M10 a maticou.	—	1 ks	11,43	4	10 ks	529311
KOLENO 72° ■	 · Falcované vyhotovenie.	∅ 100 mm	1 ks	21,83	4	8 ks	526029
KOLENO 85° ■	 · Falcované vyhotovenie.	∅ 100 mm	1 ks	28,54	4	6 ks	526309
KOLENO 40° ■	 · Falcované vyhotovenie.	∅ 100 mm	1 ks	22,40	4	8 ks	526089
SOKLOVÉ KOLENO VYBOČENIE: 60 mm ■	 · Falcované vyhotovenie.	∅ 100 mm	1 ks	27,46	4	8 ks	527029
ZBERNÝ KOTLÍK ■	 · Hĺbka/šírka/výška: 205/200/255 mm. · Výška bez hrdla: cca 195 mm. · S návalkom na 3 stranách. · Excentrický výtok (vzdialenosť od fasády: 30 mm). · Hrúbka materiálu: 0,7 mm. · Falcované a utesnené vyhotovenie.	∅ 100 mm	1 ks	212,75	4	1 ks	550131
KLAPKA PRE ZBER DAŽĎOVEJ VODY ■	 · Dĺžka: 400 mm.	∅ 100 mm	1 ks	77,05	4	1 ks	539029
ZVODOVÁ ODBOČKA ∅ 100 ■	 · Falcovaná rúra. · Níťované a utesnené hrdlo.	∅ 100 × 100 mm	1 ks	82,92	4	2 ks	542049

 ■ coil coating
 ▲ prášková farba

 ● ostatné materiály
 ● hladký povrch na požiadanie

 ◆ vyhotovenie na objednávku
 ◆ len ucelené BAL

Podrobné vysvetlenie symbolov nájdete v informačnej časti cenníka (pozri stranu 8).

VÝROBOK	POPIS VÝROBKU	ROZMERY	MJ	CENA	RS	BAL
TRHACÍ NIT 	<ul style="list-style-type: none"> · Materiál: hliník s nehrdzavejúcim tŕňom. · Dostupné tiež v 47 patina šedá – pozri stĺpec OSTATNÉ. · Rozsah zopnutia: <ul style="list-style-type: none"> – 4 × 9,5 mm: 1 až 6 mm – 4,8 × 10,3 mm: 0,5 až 5,5 mm 	4 × 9,5 mm	1 ks	0,19	2	1 000 ks
		4,8 × 10,3 mm	1 ks	0,15	2	500 ks
KOREČNÝ LAK 	<ul style="list-style-type: none"> · Prispôsobené farbám a povrchom PREFA. · Nádobka so štetcom (12 ml). · Je dostupná aj vo farbách prefa bronzová (430160) a čiernošedá (430161). · Postupujte podľa návodu na spracovanie. 	12 ml	1 ks	6,19	6	1 ks
OPRAVNÉ PERO 	<ul style="list-style-type: none"> · Prispôsobené farbám a povrchom PREFA. · Dostupné vo farbách: hnedá (430201), antracitová (430200), čierna (430203), tmavočervená (430207), svetlošedá (430202), prefa biela (430206), orieškovohnedá (430204), strieborná metalíza (430210), čistá biela (430213), tmavošedá (430205), dymová strieborná (430211), čiernošedá (430209), antracitová matná (430212), prefa bronzová (430208). · Postupujte podľa návodu na spracovanie. 	11 ml	1 ks	14,75	6	1 ks
TYČE NA SPÁJKOVANIE HLINÍKA (BALENIE) 	<ul style="list-style-type: none"> · Na mäkké spájkovanie čistého hliníka a hliníkových zliatin, ktoré používa spoločnosť PREFA. · Obsah balenia: cca 30 tyčí na spájkovanie (250 g). 	—	1 ks	149,97	6	—
ŠPECIÁLNY SILIKÓN 	<ul style="list-style-type: none"> · Priehľadný, trvale elastický jednozložkový tmel na utesnenie pri hladkých plochách odkvapov a nitovaných spojov strešných žlabov. · 300 ml stačí pre cca 25 – 30 m. 	300 ml	1 ks	10,41	2	1 ks
				8,72		20 ks
ŠPECIÁLNA LEPIACA SÚPRAVA 	<p>Obsah:</p> <ul style="list-style-type: none"> · 1 kartuša špeciálneho lepidla PREFA (290 ml) · 1 nádobka adhézneho čistidla (60 ml) · 1 brúsny papier · 1 čistiaci handrička · 2 adaptačné dýzy <p>Všeobecné údaje:</p> <ul style="list-style-type: none"> · 290 ml stačí pre cca 4 m. · Farba: šedá. <p>Údaje o spotrebe:</p> <ul style="list-style-type: none"> · Pozri odsek TECHNICKÉ INFORMÁCIE. 	—	1 set	55,18	6	1 set
ŠPECIÁLNE LEPIDLO 	<p>Obsah:</p> <ul style="list-style-type: none"> · 1 kartuša špeciálneho lepidla PREFA (290 ml) · Bez príslušenstva. <p>Všeobecné údaje:</p> <ul style="list-style-type: none"> · 290 ml stačí pre cca 4 m. · Farba: šedá. <p>Údaje o spotrebe:</p> <ul style="list-style-type: none"> · Pozri odsek TECHNICKÉ INFORMÁCIE. 	—	1 ks	40,30	6	24 ks
OTVÁRAČ NÁVALKOV 	<ul style="list-style-type: none"> · Nástroj na rozťahovanie návalkov. 	—	1 ks	74,45	0	—
ZAIŠŤOVAČ REBRÍKA 	<ul style="list-style-type: none"> · Materiál: tvarované rúry z prírodného hliníka. · Vhodný pre všetky normované rebríky. <p>Zaišťovač rebríka PREFA umožňuje rýchle postavenie a bezpečný pohyb na rebríku, pretože rebrík je už po prvom upevnení zaistený proti bočnému pohybu.</p> <p>Rebrík pri návalku nepoškodí žlab.</p>	—	1 ks	114,23	0	—
REŤAZ DAŽĎOVÉHO ZVODU 	<ul style="list-style-type: none"> · Materiál: nerezová oceľ. · Veľkosť článkov: 35 × 20 × 5 mm. 	5 mm	1 m	21,32	2	—
				19,62		

	01 hnedá	02 antracitová	07 svetlošedá	04 tehlovočervená	05 tmavočervená	06 machovozelená	08 zinkovošedá	12 strieborná metalíza	13 prírodný hliník	OSTATNÉ
	533003	533004	533009	533008 ◊	533016 ◊	533010 ◊	533014 ◊	533017		533014
									533001 ◊	
									533002 ◊	
	430151	430150	430152		430157 ◊	430156				
	430201	430200	430202		430207			430210		
										425002
										420006
										420006
										420500
										420501
										420028
										420546
	667002	667003	667004	667007 ◊	667012 ◊	667006 ◊	667009 ◊	667013 ◊		
									667020 ◊	

■ coil coating
▲ prášková farba

● ostatné materiály
● hladký povrch na požiadanie

◊ vyhotovenie na objednávku
◊ len ucelené BAL

Podrobné vysvetlenie symbolov nájdete v informačnej časti cenníka (pozri stranu 8).



FASÁDNE SYSTÉMY



Siding & Siding.X	152
Siding	152
Siding perforovaný	156
Siding.X	158
Upevnenie a príslušenstvo	160
PREFABOND	174
Upevnenie na kovovú podkonštrukciu	178
Upevnenie na drevenú podkonštrukciu	182
Príslušenstvo	184
Maloformátové krytiny	186
Maloformátové výrobky	186
Upevnenie a podkladové pásy	192
Falcované systémy	194
PREFALZ	194
FALZONAL	196
Upevnenie s ryhovanými klincami	200
Upevnenie so skrutkami	200
Tlačené lisované profily	202
Vlnitý profil a prelamovaný profil	202
Upevnenie	202
Príslušenstvo	204

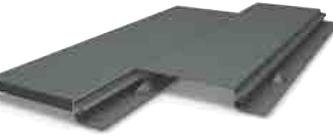

VÝROBOK	ROZMERY	MJ	RS	CENA	FARBA	POVRCH		
						hladký	stucco	čiarovaný
<p>SIDING</p>  <p>s tieňovou špárkou</p>  <p>bez tieňovej špáry</p>	138 × 0,7 mm hĺbka profilu: 22 mm	m ²	6	50,24	01 P.10 hnedá	•	•	•
					02 P.10 antracitová	•	•	•
					03 P.10 čierna	•	•	•
					04 P.10 tehlovočervená	•	•	•
					05 P.10 tmavočervená	•	•	•
					06 P.10 machovozelená	•	•	•
					07 P.10 svetlošedá	•	•	•
					10 P.10 prefa biela	•	•	•
					11 P.10 orieškovohnedá	•	•	•
					12 strieborná metalíza	•	•	•
					17 P.10 čistá biela	•	•	•
					19 P.10 tmavošedá	•	•	•
					28  P.10 prefa bronzová	•	•	•
					53,01	38 vlašský orech hnedý	•	
	39 dub bēžovosivý	•						
	42 P.10 pieskovohnedá	•	•	•				
	43 P.10 kamenná šedá	•	•	•				
	47 patina šedá	•	•	•				
	01 P.10 hnedá	•	•	•				
	200 × 1,0 mm hĺbka profilu: 22 mm	m ²	6	61,24	02 P.10 antracitová	•	•	•
					03 P.10 čierna	•	•	•
					04 P.10 tehlovočervená	•	•	•
					05 P.10 tmavočervená	•	•	•
					06 P.10 machovozelená	•	•	•
					07 P.10 svetlošedá	•	•	•
					10 P.10 prefa biela	•	•	•
					11 P.10 orieškovohnedá	•	•	•
					12 strieborná metalíza	•	•	•
17 P.10 čistá biela					•	•	•	
19 P.10 tmavošedá					•	•	•	
20 dymová strieborná					•	•	•	
23 čiernošedá					•	•	•	
28  P.10 prefa bronzová					•	•	•	
45 bronzová					•	•	•	
63,98					38 vlašský orech hnedý	•		
					39 dub bēžovosivý	•		
					40 dub prírodný	•		
	42 P.10 pieskovohnedá	•	•	•				
	43 P.10 kamenná šedá	•	•	•				
47 patina šedá	•	•	•					

		DOPLNKOVÝ PÁS (HLADKÝ)				
		708 × 0,7 mm rolka: 30 kg ¹	1 000 × 0,7 mm rolka: 60 kg ¹	1 100 × 1,0 mm rolka: 30 kg ¹	1 200 × 1,0 mm rolka: 30 kg ¹	1 200 × 1,2 mm
01			040103			
02			040100			
03			040108			
04			040105 ◊			
05			040101			
06			040107 ◊			
07			040102			
10			040402			
11			040106			
12			030369			
17			040405			
19			040404			
28			040406 ◊			
38	042005					
39	042004					
42	042001					
43			040104			
47			030361			
01				042034	042044	
02					042031	
03					042046	
04				042035		
05				042032		
06				042040		
07				042033	042045	
10					042041	
11				042039		
12					042027	
17					042048	
19					042047	
20					042025	
23					042028	
28					◊	
45					042029	
38					042061	
39					042060	
40					042022	
42					042038	
43					042036	
47					042043	

INFORMÁCIE O VÝROBKOCH - SIDING









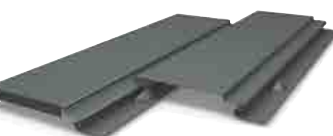

VŠEOBECNE

- Hmotnosť (bez upevňovacieho materiálu):
 - 138 × 0,7 mm: 3,26 kg/m²
 - 200 × 1,0 mm: 4,05 kg/m²
 - 300 × 1,2 mm: 4,32 kg/m²
 - 400 × 1,2 mm: 4,05 kg/m²
 - 500 × 1,5 mm: 5,14 kg/m²
 - 600 × 1,5 mm: 4,96 kg/m²
- Vyhotovenie podľa kusovníkov.
- Dĺžková tolerancia: ± 2 mm.
- Dodacia lehota pre Siding, doplnkové pásy stucco, ako aj doplnkové pásy hrúbky 1,2 mm: min. 10 pracovných dní.
- Ponúkané farby nie sú vhodné pre dodatočnú povrchovú úpravu!
- Dodatočné dodávky môžu vykazovať farebné odchýlky. Objednajte si rezervné kusy!
- Testované podľa EN 13501-1 a ÖNORM B 3800-5.
- Príplatok za dodávku pod 10 m²: **50,00 €**
- Nity vhodné k fasádnym doplnkovým pásom PREFA.
- Rozsiahly zoznam doplnkových pásov: pozri odsek **ZVITKY A PLECHY**.
- Ceny doplnkových pásov na požiadanie.
- Na zabezpečenie rovnakej vyhotovenia šarže pri rozdielnych konštrukčných šírkach sa používa hrubší materiál za príplatok.

UPOZORNENIE

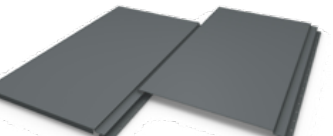
- ¹ Údaj o množstve [m] pre hliníkové zvitky v závislosti od hrúbky materiálu a šírky zvitku. Pozri tabuľku **Množstvo** v časti **TECHNICKÉ INFORMÁCIE**.

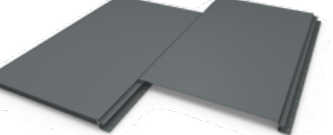
Pokračovanie informácií o výrobkoch na nasledujúcej dvojstránke.

VÝROBOK	ROZMERY	MJ	RS	CENA	FARBA	POVRCH							
						hladký	stucco	čiarovaný					
SIDING  s tieňovou špárkou	300 × 1,2 mm hĺbka profilu: 22 mm	m ²	6	66,06	01 P.10 hnedá	•							
					02 P.10 antracitová	•							
					03 P.10 čierna	•							
					07 P.10 svetlošedá	•							
					10 P.10 prefa biela	•							
					12 strieborná metalíza	•							
					17 P.10 čistá biela	•							
					19 P.10 tmavošedá	•							
					20 dymová strieborná	•							
					23 čiernošedá	•							
					28  P.10 prefa bronzová	•							
					43 P.10 kamenná šedá	•							
					01 P.10 hnedá	•							
					02 P.10 antracitová	•							
03 P.10 čierna	•												
07 P.10 svetlošedá	•												
10 P.10 prefa biela	•												
12 strieborná metalíza	•												
17 P.10 čistá biela	•												
19 P.10 tmavošedá	•												
20 dymová strieborná	•												
23 čiernošedá	•												
28  P.10 prefa bronzová	•												
43 P.10 kamenná šedá	•												
SIDING  bez tieňovej špáry	400 × 1,2 mm hĺbka profilu: 22 mm montáž s poistným veterným klipom	m ²	6	66,06	01 P.10 hnedá	•							
					02 P.10 antracitová	•							
					03 P.10 čierna	•							
					07 P.10 svetlošedá	•							
					10 P.10 prefa biela	•							
					12 strieborná metalíza	•							
					17 P.10 čistá biela	•							
					19 P.10 tmavošedá	•							
					20 dymová strieborná	•							
					23 čiernošedá	•							
					28  P.10 prefa bronzová	•							
					43 P.10 kamenná šedá	•							
					02 P.10 antracitová	•							
					07 P.10 svetlošedá	•							
10 P.10 prefa biela	•												
12 strieborná metalíza	•												
19 P.10 tmavošedá	•												
20 dymová strieborná	•												
28  P.10 prefa bronzová	•												
 s tieňovou špárkou	500 × 1,5 mm hĺbka profilu: 32 mm montáž s poistným veterným klipom	m ²	6	84,56	02 P.10 antracitová	•							
					07 P.10 svetlošedá	•							
					10 P.10 prefa biela	•							
					12 strieborná metalíza	•							
					19 P.10 tmavošedá	•							
					20 dymová strieborná	•							
					28  P.10 prefa bronzová	•							
					 bez tieňovej špáry	600 × 1,5 mm hĺbka profilu: 32 mm montáž s poistným veterným klipom	m ²	6	84,56	02 P.10 antracitová	•		
										07 P.10 svetlošedá	•		
										10 P.10 prefa biela	•		
										12 strieborná metalíza	•		
										19 P.10 tmavošedá	•		
										20 dymová strieborná	•		
										28  P.10 prefa bronzová	•		

	DOPLNKOVÝ PÁS (HLADKÝ)				
	708 × 0,7 mm rolka: 30 kg ¹	1 000 × 0,7 mm rolka: 60 kg ¹	1 100 × 1,0 mm rolka: 30 kg ¹	1 200 × 1,0 mm rolka: 30 kg ¹	1 200 × 1,2 mm
01					◇
02					◇
03					◇
07					◇
10					◇
12					◇
17					◇
19					◇
20					◇
23					◇
28					◇
43					◇
01					◇
02					◇
03					◇
07					◇
10					◇
12					◇
17					◇
19					◇
20					◇
23					◇
28					◇
43					◇
02					◇
07					◇
10					◇
12					◇
19					◇
20					◇
28					◇
01					◇
02					◇
03					◇
07					◇
10					◇
12					◇
28					◇

INFORMÁCIE O VÝROBKOCH - SIDING

Pokračovanie informácií o výrobkoch na predchádzajúcej dvojstránke.

VYHOTOVENIE

- S tieňovou špárou alebo bez nej.
- Tieňová špára:
 - Šírka: 15 mm
 - Hĺbka: 7 mm
- Koncový ohyb:
 - Hĺbka profilu 22 mm: koncový ohyb 11 mm (± 1 mm)
 - Hĺbka profilu 32 mm: koncový ohyb 20 mm (± 1 mm)
- Dĺžky:
 - Siding 138 – 400:
 - 500 až 2 500 mm pre všetky konštrukčné šírky pri použití PREFA škáry
 - 500 až 6 200 mm pre všetky konštrukčné šírky bez použitia PREFA škáry
 - Siding 500 – 600:
 - 700 až 2 500 mm pre všetky konštrukčné šírky pri použití PREFA škáry
 - 700 až 3 500 mm pre všetky konštrukčné šírky bez použitia PREFA škáry
- Špeciálne konštrukčné šírky (od 120 do 400 mm, hĺbka profilu 22 mm) sú k dispozícii na požiadanie a za príplatok.
- Minimálne množstvá:
 - Siding 500/600: 10 m²
 - Špeciálne konštrukčné šírky: 50 m²
- **POZOR!** Pri rozmeroch 400 × 1,2 mm, 500 × 1,5 mm a 600 × 1,5 mm sú pre montáž potrebné poistné veterné klipy. Nutnosť použitia poistných veterných klipov vopred prekonzultujte s technickým oddelením spoločnosti PREFA.
- Hĺbky profilu 22 mm a 32 mm nie sú kompatibilné.

UPOZORNENIE



¹ Údaj o množstve [m] pre hliníkové zvitky v závislosti od hrúbky materiálu a šírky zvitku. Pozri tabuľku **Množstvo** v časti **TECHNICKÉ INFORMÁCIE**.

■ coil coating
▲ prášková farba

● ostatné materiály
○ hladký povrch na požiadanie

◇ vyhotovenie na objednávku
◇ len ucelené BAL

Podrobné vysvetlenie symbolov nájdete v informačnej časti cenníka (pozri stranu 8).

VÝROBOK	ROZMERY	MJ	RS	CENA	FARBA	DOPLNKOVÝ PÁS (HLADKÝ)	
						1 100 × 1,0 mm rolka: 30 kg ¹	1 200 × 1,0 mm rolka: 30 kg ¹
SIDING PERFOROVANÝ BEZ TIEŇOVEJ ŠPÁRY 	138 × 1,0 mm 200 × 1,0 mm hĺbka profilu: 22 mm	m ²	6	**	01 P.10 hnedá		042044
					02 P.10 antracitová		042031
					03 P.10 čierna		042046
					04 P.10 tehlovočervená	042035	
					05 P.10 tmavočervená	042032	
					06 P.10 machovozelená	042040	
					07 P.10 svetlošedá		042045
					10 P.10 prefa biela		042041
					11 P.10 orieškovohnedá	042039	
					12 strieborná metalíza		
					17 P.10 čistá biela		042048
					19 P.10 tmavošedá		042047
					20 dymová strieborná		042025
					23 čiernošedá		042028
					28 P.10 prefa bronzová		
					38 vlašský orech hnedý		
					39 dub bēžovosivý		
					40 dub prírodný		
					42 P.10 pieskovohnedá		
					43 P.10 kamenná šedá		
45 bronzová							
47 patina šedá							
POZOR! 400 × 1,2 mm montáž s poistným veterným klipom	300 × 1,2 mm 400 × 1,2 mm hĺbka profilu: 22 mm	m ²	6	**	01 P.10 hnedá		
					02 P.10 antracitová		
					03 P.10 čierna		
					07 P.10 svetlošedá		
					10 P.10 prefa biela		
					12 strieborná metalíza		
					17 P.10 čistá biela		
					19 P.10 tmavošedá		
					20 dymová strieborná		
					23 čiernošedá		
28  P.10 prefa bronzová							
43 P.10 kamenná šedá							

INFORMÁCIE O VÝROBKOCH · SIDING PERFOROVANÝ

VŠEOBECNE

- Hmotnosť (bez upevňovacieho materiálu):
 - 138 × 1,0 mm: 3,98 kg/m²
 - 200 × 1,0 mm: 3,29 kg/m²
 - 300 × 1,2 mm: 3,34 kg/m²
 - 400 × 1,2 mm: 3,02 kg/m²
- Vyhотовenie podľa kusovníkov.
- Dĺžková tolerancia: ±2 mm.
- Perforovaná časť: RV 5/8
- Ďalšie alebo individuálne vzory dier nie sú možné.
- Voľný prierez:
 - 138 × 1,0 mm: 24,9 %
 - 200 × 1,0 mm: 28,2 %
 - 300 × 1,2 mm: 30,3 %
 - 400 × 1,2 mm: 31,9 %
- Podmienené výrobou majú Sidingy perforované okraj bez dier cca 20 mm.
- Dodacia lehota pre Siding perforovaný: cca 10 týždňov.
- Doplnkové pásy v hrúbke 1,2 mm: Dodacia lehota min. 10 pracovných týždňov.
- Ponúkané farby nie sú vhodné pre dodatočnú povrchovú úpravu!
- Dodatočné dodávky môžu vykazovať farebné odchýlky. Objednajte si rezervné kusy!
- Testované podľa EN 13501-1.

- **Minimálne odberné množstvo: 50 m² na konštrukčnú šírku a farbu.**
- Nity vhodné k fasádnym doplnkovým pásmo PREFA.
- Rozsiahly zoznam doplnkových pásov: pozri odsek **ZVITKY A PLECHY**.
- Ceny doplnkových pásov na požiadanie.
- Na zabezpečenie rovnakého vyhotovenia šarže pri rozdielnych konštrukčných šírkach sa používa hrubší materiál za príplatok.

VYHOTOVENIE





- Bez tieňovej špáry
- Koncový ohyb 11 mm (±1 mm)
- Dĺžky:
 - 500 až 2 500 mm pre všetky konštrukčné šírky pri použití PREFA škáry (PREFA škára sa neperforuje)
 - 500 až 6 200 mm pre všetky konštrukčné šírky bez PREFA škáry
- Špeciálne konštrukčné šírky nie sú možné
- **POZOR!** Pri rozmeroch 400 × 1,2 mm je na montáž potrebný poistný veterný klip.

UPOZORNENIE

- 1 Údaj o množstve [m] pre hliníkové zvitky v závislosti od hrúbky materiálu a šírky zvitku. Pozri tabuľku **Množstvo** v časti **TECHNICKÉ INFORMÁCIE**.





VÝROBOK	ROZMERY	MJ	RS	CENA	FARBA	DOPLNKOVÝ PÁS (HLADKÝ)	
						1 100 × 1,0 mm rolka: 30 kg ¹	1 200 × 1,0 mm rolka: 30 kg ¹
SIDING.X HLADKÝ S OHYBMI X  	138 × 1,0 mm 200 × 1,0 mm 300 × 1,0 mm 400 × 1,0 mm hĺbka profilu: 22 mm POZOR! 300 × 1,0 mm a 400 × 1,0 mm: montáž s poistným veterným klipom	m ²	6	68,76	01 P.10 hnedá		042044
					02 P.10 antracitová		042031
					03 P.10 čierna		042046
					04 P.10 tehlovočervená	042035	
					05 P.10 tmavočervená	042032	
					06 P.10 machovozelená	042040	
					07 P.10 svetlošedá		042045
					10 P.10 prefa biela		042041
					11 P.10 orieškovohnedá	042039	
					12 strieborná metalíza		042027
					17 P.10 čistá biela		042048
					19 P.10 tmavošedá		042047
					20 dymová strieborná		042025
					23 čiernošedá		042028
					28  P.10 prefa bronzová		
					42 P.10 pieskovohnedá		042038
					43 P.10 kamenná šedá		042036
45 bronzová		042029					
47 patina šedá		042043					

INFORMÁCIE O VÝROBKOCH - SIDING.X

VŠEOBECNE

- Príplatok za malé množstvo pod 10 m²: **50,00 €**.
- Hmotnosť (bez upevňovacieho materiálu):
 - 138 × 1,0 mm: 4,66 kg/m²
 - 200 × 1,0 mm: 4,05 kg/m²
 - 300 × 1,0 mm: 3,60 kg/m²
 - 400 × 1,0 mm: 3,38 kg/m²
- Vyhotovenie podľa kusovníkov.
- Dĺžková tolerancia: ±2 mm.
- Dodacia lehota pre Siding.X: min. 10 pracovných dní.
- Ponúkané farby nie sú vhodné pre dodatočnú povrchovú úpravu!
- Dodatočné dodávky môžu vykazovať farebné odchýlky. Objednajte si rezervné kusy!
- Testované podľa EN 13501-1 a ÖNORM B 3800-5.
- Nity vhodné k fasádnym doplnkovým pásmom PREFA.
- Rozsiahly zoznam doplnkových pásov: pozri odsek **ZVITKY A PLECHY**.
- Ceny doplnkových pásov na požiadanie.

VYHOTOVENIE

- K dispozícii s tieňovou špárkou alebo bez nej.
- Tieňová špárka:
 - Šírka: 15 mm
 - Hĺbka: 7 mm
- Dĺžky:
 - 500 až 2 500 mm pre všetky konštrukčné šírky pri použití PREFA škáry
 - 500 až 6 200 mm pre všetky konštrukčné šírky bez PREFA škáry
- Špeciálne konštrukčné šírky (od 138 do 400 mm) sú k dispozícii na požiadanie a za príplatok.
- Minimálne množstvo špeciálne konštrukčné šírky 50 m²
- **POZOR!** Pri rozmeroch 300 × 1,0 mm a 400 × 1,0 mm sú pre montáž potrebné poistné veterné klipy. Nutnosť použitia poistných veterných klipov vopred prekonzultujte s technickým oddelením spoločnosti PREFA.

UPOZORNENIE

- ¹ Údaj o množstve [m] pre hliníkové zvitky v závislosti od hrúbky materiálu a šírky zvitku. Pozri tabuľku **Množstvo** v časti **TECHNICKÉ INFORMÁCIE**.

UPOZORNENIE

- Potrebný počet poistných veterných klipov pri výrobkoch Siding.X výrazne závisí od montážnej schémy, ako aj rozostupu podkonštrukcie. Nasledujúca tabuľka slúži ako pomôcka pri výpočte, ak používate našu štandardnú montážnu schému (pozri dole: varianty 1, 2, 3 11, 22_1, 22_2). Informácie o montážnych schémach nájdete na internetovej stránke WWW.PREFA.COM.
- Údaj o množstve na jeden štvorcový meter sa zakladá na pravouhlej ploche bez okien alebo podobných prestupov a uvádza sa bez rezervy. Na započítanie rezervy zaokrúhlite tento údaj podľa potreby.
- Nasledujúce hodnoty slúžia ako pomôcka pre výpočet. Hodnoty je potrebné vynásobiť podľa vypočítanej plochy (m²) a zaokrúhliť na kompletne balenia (balenie po: 150 ks).

VÝPOČET MNOŽSTVA POISTNÝCH VETERNÝCH KLIPOV - počet na m²

Schéma montáže	Rozstup podkonštrukcie				
	400 mm	500 mm	600 mm	700 mm	800 mm
Variant 1	4,3	3,5	2,9	2,5	2,2
Variant 2	5,1	4,1	3,4	2,9	2,6
Variant 3	8,7	7,0	5,8	4,9	4,4
Variant 11	5,6	4,5	3,7	3,2	2,9
Variant 22_1	4,8	3,9	3,2	2,8	2,5
Variant 22_2	4,3	3,5	2,9	2,5	2,2



■ coil coating
▲ prášková farba

● ostatné materiály
● hladký povrch na požiadanie

◇ vyhotovenie na objednávku
◇ len ucelené BAL

Podrobné vysvetlenie symbolov nájdete v informačnej časti cenníka (pozri stranu 8).

Upevnenie · Príslušenstvo

VÝROBOK	POPIS VÝROBKU	ROZMERY	MJ	CENA	RS	BAL
ŠKÁRA SIDING A SIDING.X  	 <ul style="list-style-type: none"> · Používa sa pri výrobkoch Siding a Siding.X s tieňovou špárkou a koncovým ohybom. · Pre konštrukčné šírky 138 mm, 200 mm, 300 mm a 400 mm. · Povrch: hladký. · Šírka škáry: 15 mm. · Maximálna dĺžka Siding: 2 500 mm. 	138 × 1,0 mm	1 ks	2,84	6	50 ks
		200 × 1,0 mm	1 ks	3,42	6	50 ks
		300 × 1,0 mm	1 ks	3,89	6	50 ks
		400 × 1,0 mm	1 ks	5,01	6	40 ks







FARBA	KÓD VÝR.	FARBA	KÓD VÝR.	FARBA	KÓD VÝR.
01 P.10 hnedá	111083	10 P.10 prefa biela	111089	28  P.10 prefa bronzová	58101028
02 P.10 antracitová	111080	11 P.10 orieškovohnedá	111086	38 vlašský orech hnedý	594254
03 P.10 čierna	111092	12 strieborná metalíza	594251	39 dub bēžovosivý	594253
04 P.10 tehlovočervená	111085	17 P.10 čistá biela	111094	42 P.10 pieskovohnedá	111088
05 P.10 tmavočervená	111081	19 P.10 tmavošedá	111093	43 P.10 kamenná šedá	111084
06 P.10 machovozelená	111090	20 dymová strieborná	594210	45 bronzová	594248
07 P.10 svetlošedá	111082	23 čierošedá	594211	47 patina šedá	594249

01 P.10 hnedá	111077	11 P.10 orieškovohnedá	111078	39 dub bēžovosivý	594232
02 P.10 antracitová	111070	12 strieborná metalíza	594226	40 dub prírodný	594231
03 P.10 čierna	111091	17 P.10 čistá biela	122102	42 P.10 pieskovohnedá	111075
04 P.10 tehlovočervená	111076	19 P.10 tmavošedá	122101	43 P.10 kamenná šedá	111073
05 P.10 tmavočervená	111071	20 dymová strieborná	594224	45 bronzová	594229
06 P.10 machovozelená	111079	23 čierošedá	594227	47 patina šedá	594233
07 P.10 svetlošedá	111072	28  P.10 prefa bronzová	58111028		
10 P.10 prefa biela	122100	38 vlašský orech hnedý	594234		

01 P.10 hnedá	111514	10 P.10 prefa biela	111521	28  P.10 prefa bronzová	58131028
02 P.10 antracitová	111510	11 P.10 orieškovohnedá	111516	42 P.10 pieskovohnedá	111520
03 P.10 čierna	111518	12 strieborná metalíza	594240	43 P.10 kamenná šedá	111512
04 P.10 tehlovočervená	111515	17 P.10 čistá biela	111523	45 bronzová	594241
05 P.10 tmavočervená	111513	19 P.10 tmavošedá	111522	47 patina šedá	594244
06 P.10 machovozelená	111517	20 dymová strieborná	594236		
07 P.10 svetlošedá	111511	23 čierošedá	594238		

01 P.10 hnedá	111533	10 P.10 prefa biela	111541	28  P.10 prefa bronzová	58141028
02 P.10 antracitová	111530	11 P.10 orieškovohnedá	111536	42 P.10 pieskovohnedá	111540
03 P.10 čierna	111538	12 strieborná metalíza	594258	43 P.10 kamenná šedá	111534
04 P.10 tehlovočervená	111535	17 P.10 čistá biela	111543	45 bronzová	594261
05 P.10 tmavočervená	111531	19 P.10 tmavošedá	111542	47 patina šedá	594264
06 P.10 machovozelená	111537	20 dymová strieborná	594256		
07 P.10 svetlošedá	111532	23 čierošedá	594259		

Upevnenie · Príslušenstvo

VÝROBOK	POPIS VÝROBKU	ROZMERY	MJ	CENA	RS	BAL
ŠKÁRA SIDING, SIDING PERFOROVANÝ A SIDING.X BEZ TIEŇOVEJ ŠPÁRY  	 <ul style="list-style-type: none"> · Používa sa pri výrobkoch Siding, Siding perforovaný a Siding.X bez tieňovej špáry s koncovým ohybom. · Pre konštrukčné šírky 138 mm, 200 mm, 300 mm a 400 mm. · Povrch: hladký. · Šírka škáry: 15 mm. · Maximálna dĺžka Siding: 2 500 mm. · Minimálne odberné množstvo 50 ks. · Pozor! Pri objednávke uveďte navyše k číslu výrobku želané rozmery a farbu. 	138 × 1,0 mm	1 ks	2,84	6	50 ks
		200 × 1,0 mm	1 ks	3,42	6	50 ks
		300 × 1,0 mm	1 ks	3,89	6	50 ks
		400 × 1,0 mm	1 ks	5,01	6	50 ks
ŠKÁRA SIDING  	 <ul style="list-style-type: none"> · Používa sa pri výrobkoch Siding s tieňovou špárou a koncovým ohybom. · Pre konštrukčné šírky 500 mm a 600 mm. · Povrch: hladký. · Šírka škáry: 15 mm. · Maximálna dĺžka Siding: 2 500 mm. 	500 × 1,0 mm	1 ks	11,03	6	25 ks
		600 × 1,0 mm	1 ks	11,23	6	25 ks

FARBA	KÓD VÝR.	FARBA	KÓD VÝR.	FARBA	KÓD VÝR.
01 P.10 hnedá	594791	10 P.10 prefa biela	594791	28  P.10 prefa bronzová	594791
02 P.10 antracitová	594791	11 P.10 orieškovohnedá	594791	38 vlašský orech hnedý	594791
03 P.10 čierna	594791	12 strieborná metalíza	594791	39 dub bēžovosivý	594791
04 P.10 tehlovočervená	594791	17 P.10 čistá biela	594791	42 P.10 pieskovohnedá	594791
05 P.10 tmavočervená	594791	19 P.10 tmavošedá	594791	43 P.10 kamenná šedá	594791
06 P.10 machovozelená	594791	20 dymová strieborná	594791	45 bronzová	594791
07 P.10 svetlošedá	594791	23 čiernošedá	594791	47 patina šedá	594791



01 P.10 hnedá	594791	11 P.10 orieškovohnedá	594791	39 dub bēžovosivý	594791
02 P.10 antracitová	594791	12 strieborná metalíza	594791	40 dub prírodný	594791
03 P.10 čierna	594791	17 P.10 čistá biela	594791	42 P.10 pieskovohnedá	594791
04 P.10 tehlovočervená	594791	19 P.10 tmavošedá	594791	43 P.10 kamenná šedá	594791
05 P.10 tmavočervená	594791	20 dymová strieborná	594791	45 bronzová	594791
06 P.10 machovozelená	594791	23 čiernošedá	594791	47 patina šedá	594791
07 P.10 svetlošedá	594791	28  P.10 prefa bronzová	594791		
10 P.10 prefa biela	594791	38 vlašský orech hnedý	594791		



01 P.10 hnedá	594791	10 P.10 prefa biela	594791	28  P.10 prefa bronzová	594791
02 P.10 antracitová	594791	11 P.10 orieškovohnedá	594791	42 P.10 pieskovohnedá	594791
03 P.10 čierna	594791	12 strieborná metalíza	594791	43 P.10 kamenná šedá	594791
04 P.10 tehlovočervená	594791	17 P.10 čistá biela	594791	45 bronzová	594791
05 P.10 tmavočervená	594791	19 P.10 tmavošedá	594791	47 patina šedá	594791
06 P.10 machovozelená	594791	20 dymová strieborná	594791		
07 P.10 svetlošedá	594791	23 čiernošedá	594791		



01 P.10 hnedá	594791	10 P.10 prefa biela	594791	28  P.10 prefa bronzová	594791
02 P.10 antracitová	594791	11 P.10 orieškovohnedá	594791	42 P.10 pieskovohnedá	594791
03 P.10 čierna	594791	12 strieborná metalíza	594791	43 P.10 kamenná šedá	594791
04 P.10 tehlovočervená	594791	17 P.10 čistá biela	594791	45 bronzová	594791
05 P.10 tmavočervená	594791	19 P.10 tmavošedá	594791	47 patina šedá	594791
06 P.10 machovozelená	594791	20 dymová strieborná	594791		
07 P.10 svetlošedá	594791	23 čiernošedá	594791		

02 P.10 antracitová	122150	12 strieborná metalíza	594800	28  P.10 prefa bronzová	58151028
07 P.10 svetlošedá	122153	19 P.10 tmavošedá	122151		
10 P.10 prefa biela	122152	20 dymová strieborná	594801		

02 P.10 antracitová	122170	12 strieborná metalíza	594820	28  P.10 prefa bronzová	58161028
07 P.10 svetlošedá	122173	19 P.10 tmavošedá	122171		
10 P.10 prefa biela	122172	20 dymová strieborná	594821		













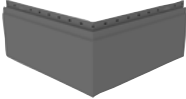

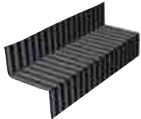

 coil coating
 prášková farba

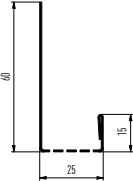

 ostatné materiály
 hladký povrch na požiadanie

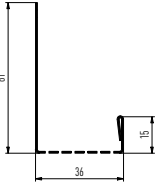
 vyhotovenie na objednávku
 len ucelené BAL

Podrobné vysvetlenie symbolov nájdete v informačnej časti cenníka (pozri stranu 8).

Upevnenie · Príslušenstvo

VÝROBOK	POPIS VÝROBKU	ROZMERY	MJ	CENA	RS	BAL
ROHOVÝ SIDING  	 <ul style="list-style-type: none"> · Dĺžka obidvoch strán: 500 mm (vnútorný rozmer). · Dĺžka obidvoch strán: 521 mm (vonkajší rozmer). · Na požiadanie sú k dispozícii aj iné dĺžky strán. · POZOR! <ul style="list-style-type: none"> – Výroba rohových výrobkov Siding pre Siding.X nie je možná. – Pri objednávke uveďte okrem čísla výrobku aj želanú konštrukčnú šírku, farbu a povrchovú úpravu. 	138 × 0,7 mm	1 ks	13,44	6	1 ks
		138 × 0,7 mm	1 ks	13,78	6	1 ks
		200 × 1,0 mm	1 ks	19,07	6	1 ks
		200 × 1,0 mm	1 ks	19,54	6	1 ks
PANELOVÁ SPOJKA 	 <ul style="list-style-type: none"> · Dizajnová vlna PREFA priečna (5 mm). · Pre odkvapový profil PREFA. 	dĺžka: 150 mm	1 ks	2,47	6	15 ks
PERFOROVANÁ KRYCIA LIŠTA PRE SIDINGS S HĽBKOU PROFILU 22 mm   	 <ul style="list-style-type: none"> · Pre Siding (138–400 mm) a Siding.X. · Iba pre hĺbku profilu 22 mm · Povrch: hladký. 	3 000 mm	1 m	24,25	6	1 ks
				27,48		
PERFOROVANÁ KRYCIA LIŠTA PRE SIDINGS S HĽBKOU PROFILU 32 mm   	 <ul style="list-style-type: none"> · Perforovaná krycia lišta pre Siding (500–600 mm). · Iba pre hĺbku profilu 32 mm. · Povrch: hladký. · POZOR! Pri objednávke okrem čísla výrobku uveďte aj želanú farbu. 	3 000 mm	1 m	33,34	6	1 ks
TRHACÍ NIT PRE DOPLNKOVÝ PÁS SIDING 	 <ul style="list-style-type: none"> · Materiál: hliník s trňom z nerezovej ocele. · Rozsah zopnutia: 1 až 6 mm. 	4 × 9,5 mm	1 ks	0,19	2	1.000 ks
						500 ks
MONTÁŽNA KRYTKA 	 <ul style="list-style-type: none"> · Na pokrytie dier po lešení a malých opravách. 	∅ 30 mm	1 ks	0,80	6	500 ks

FARBA	KÓD VÝR.	FARBA	KÓD VÝR.	FARBA	KÓD VÝR.
01 P.10 hnedá	594051	06 P.10 machovozelená	594051	17 P.10 čistá biela	594051
02 P.10 antracitová		07 P.10 svetlošedá		19 P.10 tmavošedá	
03 P.10 čierna		10 P.10 prefa biela		28  P.10 prefa bronzová	
04 P.10 tehlovočervená		11 P.10 orieškovohnedá		47 patina šedá	
05 P.10 tmavočervená		12 strieborná metalíza			
38 vlašský orech hnedý	594051	42 P.10 pieskovohnedá	594051		
39 dub béžovosivý		43 P.10 kamenná šedá			
01 P.10 hnedá	594051	07 P.10 svetlošedá	594051	20 dymová strieborná	594051
02 P.10 antracitová		10 P.10 prefa biela		23 čiernošedá	
03 P.10 čierna		11 P.10 orieškovohnedá		28  P.10 prefa bronzová	
04 P.10 tehlovočervená		12 strieborná metalíza		45 bronzová	
05 P.10 tmavočervená		17 P.10 čistá biela		47 patina šedá	
06 P.10 machovozelená		19 P.10 tmavošedá			
38 vlašský orech hnedý	594051	40 dub prírodný	594051	43 P.10 kamenná šedá	594051
39 dub béžovosivý		42 P.10 pieskovohnedá			

02 P.10 antracitová	560009
---------------------	--------

01 P.10 hnedá	120443	07 P.10 svetlošedá	120442	20 dymová strieborná	560074
02 P.10 antracitová	120440	10 P.10 prefa biela	120452	23 čiernošedá	560073
03 P.10 čierna	120448	11 P.10 orieškovohnedá	120446	28  P.10 prefa bronzová	58531028
04 P.10 tehlovočervená	120445	12 strieborná metalíza	560070	45 bronzová	560071
05 P.10 tmavočervená	120441	17 P.10 čistá biela	120451		
06 P.10 machovozelená	120447	19 P.10 tmavošedá	120450		
38 vlašský orech hnedý	560077	40 dub prírodný	560072	43 P.10 kamenná šedá	120444
39 dub béžovosivý	560076	42 P.10 pieskovohnedá	120449	47 patina šedá	560075

02 P.10 antracitová	122200	12 strieborná metalíza	122220	28  P.10 prefa bronzová	58541028
07 P.10 svetlošedá	122201	19 P.10 tmavošedá	122202		
10 P.10 prefa biela	122203	20 dymová strieborná	122221		

01 hnedá	533003	07 svetlošedá	533009	20 dymová strieborná	533065
02 antracitová	533004	10 prefa biela	533007	28  prefa bronzová	◇
03 čierna	533011	11 orieškovohnedá	533025	43 kamenná šedá	533004
04 tehlovočervená	533008	12 strieborná metalíza	533017	45 bronzová	533066
05 tmavočervená	533016	17 čistá biela	533007	47 patina šedá	533014
06 machovozelená	533010	19 tmavošedá	533027		
23 čiernošedá	533062	39 dub béžovosivý	533012	42 pieskovohnedá	533060
38 vlašský orech hnedý	533013	40 dub prírodný	533060		

01 P.10 hnedá	111552	11 P.10 orieškovohnedá	111558	39 dub béžovosivý	594612
02 P.10 antracitová	111550	12 strieborná metalíza	594605	40 dub prírodný	594610
03 P.10 čierna	111560	17 P.10 čistá biela	111563	42 P.10 pieskovohnedá	111556
04 P.10 tehlovočervená	111554	19 P.10 tmavošedá	111561	43 P.10 kamenná šedá	111555
05 P.10 tmavočervená	111551	20 dymová strieborná	594603	45 bronzová	594608
06 P.10 machovozelená	111559	23 čiernošedá	594606	47 patina šedá	594611
07 P.10 svetlošedá	111553	28  P.10 prefa bronzová	58521028	◇	
10 P.10 prefa biela	111562	38 vlašský orech hnedý	594613		









■ coil coating
▲ prášková farba

● ostatné materiály
○ hladký povrch na požiadanie

◇ vyhotovenie na objednávku
◇ len ucelené BAL



Podrobné vysvetlenie symbolov nájdete v informačnej časti cenníka (pozri stranu 8).

Upevnenie · Príslušenstvo

VÝROBK	POPIS VÝROBKU	ROZMERY	MJ	CENA	RS	BAL
ŠPECIÁLNA SKRUTKA DO HLIŇIKOVEJ PODKONŠTRUKCIE 	<ul style="list-style-type: none"> · Na upevnenie výrobkov Siding a maloformátových krytín. · S tvrdým vrtným hrotom. · Materiál: bimetal. · Kapacita vrtania t = 3,5 mm. · Vrátane 1 bitu TX 25 × 50 mm. · Spotreba pri upevnení Siding: 6 – 9 ks/m². 	5,5 × 25 mm priemer hlavičky: 12 mm	1 ks	0,62	6	250 ks
ŠPECIÁLNA SKRUTKA DO OCELOVEJ PODKONŠTRUKCIE 	<ul style="list-style-type: none"> · Na upevnenie výrobkov Siding a maloformátových krytín. · S tvrdým ocelovým hrotom. · Materiál: bimetal. · Kapacita vrtania T₁ obloženie = 1 mm + T₂ UK = 1 mm. · Vrátane 1 bitu TX 25 × 50 mm. · Spotreba pri upevnení Siding: 6 – 9 ks/m². 	5,5 × 25 mm priemer hlavičky: 12 mm	1 ks	0,65	6	250 ks
ŠPECIÁLNA SKRUTKA DO DREVENEJ PODKONŠTRUKCIE 	<ul style="list-style-type: none"> · Na upevnenie výrobkov Siding. · Materiál: nerezová ocel. · Kapacita vrtania t = 3,0 mm. · Vrátane 1 bitu TX 25 × 50 mm. · Spotreba: 6 – 9 ks/m². 	4,9 × 35 mm priemer hlavičky: 12 mm	1 ks	0,40	6	250 ks
POISTNÝ VETERNÝ KLIP PRE SIDING.X A SIDING 400 	<ul style="list-style-type: none"> · Materiál: nerezová ocel. · SPOTREBA: <ul style="list-style-type: none"> – Počet kusov na m² v závislosti od rozostupu nosnej podkonštrukcie a montážnej schémy Siding. Pozri tabuľku Výpočet množstva poistných veterných klipov. – Reg. č. priemyselného vzoru 16090. 	—	1 ks	0,52	6	150 ks
POISTNÝ VETERNÝ KLIP PRE SIDING 500 A 600 	<ul style="list-style-type: none"> · Materiál: nerezová ocel. · SPOTREBA: <ul style="list-style-type: none"> – Počet kusov na m² v závislosti od rozostupu podkonštrukcie. – Reg. č. priemyselného vzoru 16090. 	—	1 ks	1,47	6	100 ks
POMÔCKA NA MONTÁŽ POISTNÉHO VETERNÉHO KLIPU PRE SIDING.X 	<ul style="list-style-type: none"> · Materiál: nerezová ocel a plast. · Pre Siding.X s hrúbkou materiálu 1,0 mm. · Na montáž poistných veterných klipov pri Siding.X (konštrukčné šírky 300 mm a 400 mm). 	—	1 ks	33,99	6	1 ks
POMÔCKA NA MONTÁŽ POISTNÉHO VETERNÉHO KLIPU PRE SIDING 	<ul style="list-style-type: none"> · Materiál: nerezová ocel a plast. · Pre Siding s hrúbkou materiálu 1,2 mm. · Na montáž poistných veterných klipov pri Siding a Siding perforovaný (konštrukčná šírka 400 mm). 	—	1 ks	33,99	6	1 ks
POMÔCKA NA MONTÁŽ POISTNÉHO VETERNÉHO KLIPU PRE SIDING 	<ul style="list-style-type: none"> · Materiál: nerezová ocel a plast. · Pre Siding s hrúbkou materiálu 1,5 mm. · Na montáž poistných veterných klipov pri Siding (konštrukčné šírky 500 a 600 mm). 	—	1 ks	33,99	6	1 ks

MJ merná jednotka
BAL balenie

RS rabatová skupina
** cena na vyžiadanie

 novinka 2025
 novinka 2024

FARBA	KÓD VÝR.	FARBA	KÓD VÝR.	FARBA	KÓD VÝR.
				ostatné	533158
				ostatné	533159
				ostatné	533154
				ostatné	594690
				ostatné	594691
				ostatné	340443
				ostatné	340444
				ostatné	340445

■ coil coating
▲ prášková farba

● ostatné materiály
● hladký povrch na požiadanie

◇ vyhotovenie na objednávku
◇ len ucelené BAL

Podrobné vysvetlenie symbolov nájdete v informačnej časti cenníka (pozri stranu 8).

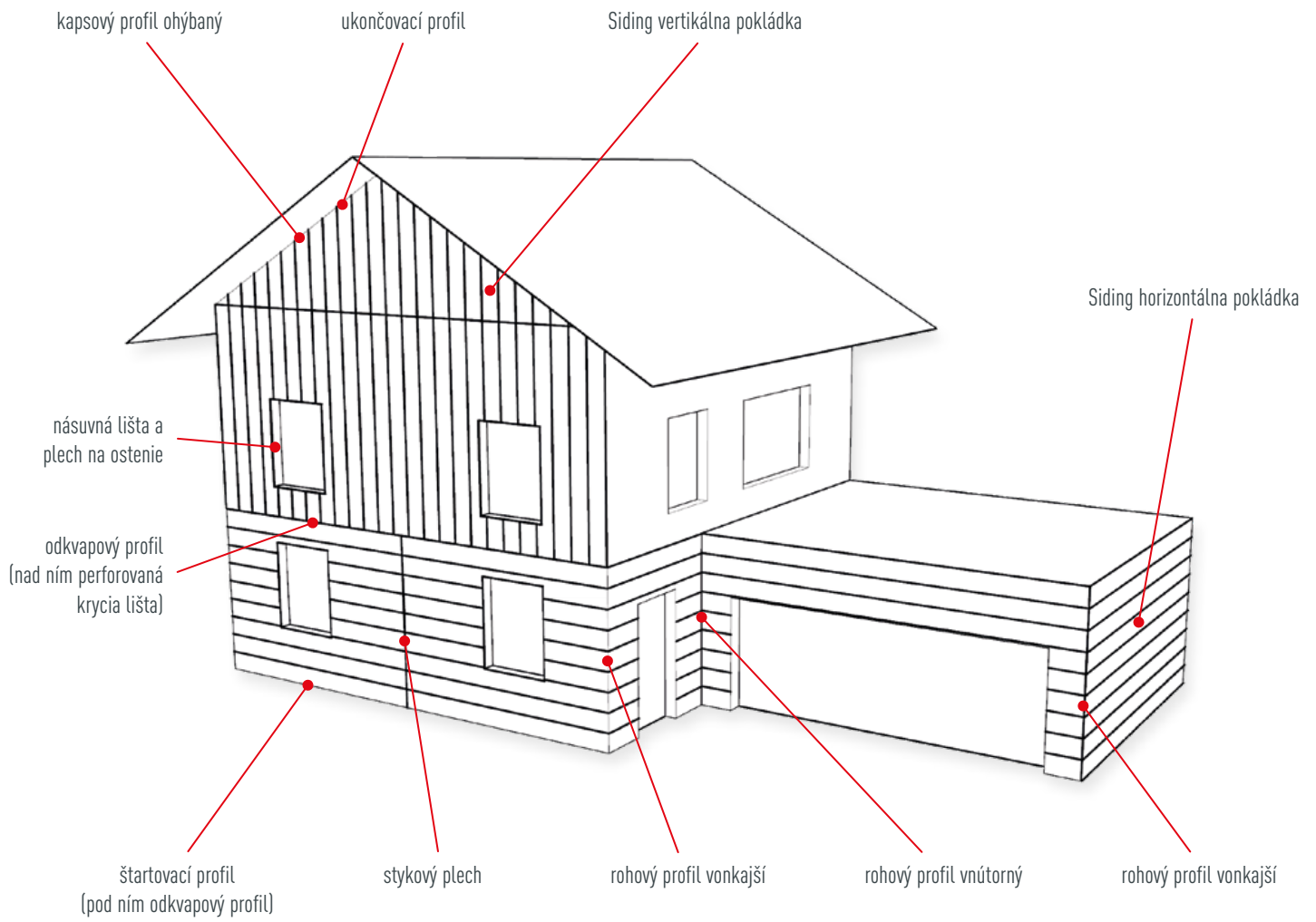

PRÍKLADY POUŽITIA

VONKAJŠÍ ROHOVÝ PROFIL (VIACDIELNY)

Siding | Siding.X

POTREBNÉ PROFILY:

- 2 kapsové profily (pridržiavacie uholníky)
- 1 vonkajší rohový profil (viacdielny)

Siding | Siding.X

VNÚTORNÝ ROHOVÝ PROFIL (VIACDIELNY)

Siding | Siding.X

POTREBNÉ PROFILY:

- 2 kapsové profily (pridržiavacie uholníky)
- 1 vnútorný rohový profil (viacdielny)

Siding | Siding.X

POZOR!

- Pri objednávke okrem čísla výrobku uveďte aj farbu a povrch.
- Všetky uvedené profily z príslušenstva (okrem perforovanej krycej lišty) sú dostupné v hladkom alebo stucco vyhotovení.
- Na montáž vnútorného rohového profilu (viacdielneho), ako aj vonkajšieho rohového profilu (viacdielneho) sú potrebné po 2 kapsové profily (pridržiavací uholník). Tieto sa musia objednať zvlášť.
- Profily sa vyhotovia štandardne s hrúbkou materiálu 0,7 mm (pri niektorých farbách je možné vyhotovenie s hrúbkou profilu 1 mm). Iba štartovací profil sa vždy vyrába v 1,0 mm, resp. 1,2 mm.

POUŽITIE TU VYOBRAZENÝCH PROFILOV

Konštrukčné šírky 138 mm, 200 mm, 300 mm a 400 mm (hĺbka profilu 22 mm).

PERFOROVANÁ KRYCIA LIŠŤA		ODKVAPOVÝ PROFIL		NÁSUVNÁ LIŠŤA	
DĹŽKA KÓD VÝR.	3 000 mm -	DĹŽKA KÓD VÝR.	2 500 mm 594161	DĹŽKA KÓD VÝR.	2 000 mm 594162
CENA MJ RS	24,25 27,48 1 m 6	CENA MJ RS	10,78 1 m 6	CENA MJ RS	9,74 1 m 6
ŠTARTOVACÍ PROFIL		ROHOVÝ PROFIL VONKAJŠÍ		PLECH NA OSTENIE	
DĹŽKA KÓD VÝR.	2 000 mm 594163	DĹŽKA KÓD VÝR.	2 500 mm 594164	DĹŽKA KÓD VÝR.	2 500 mm 594165
FARBA KÓD VÝR.	P.10 antracitová 560020	CENA MJ RS	9,00 1 m 6	CENA MJ RS	20,95 1 m 6
CENA MJ RS	14,03 1 m 6				
UKONČOVACÍ PROFIL		STYKOVÝ PLECH		SOKLOVÝ PROFIL	
DĹŽKA KÓD VÝR.	2 500 mm 594166	DĹŽKA KÓD VÝR.	2 000 mm 594167	DĹŽKA KÓD VÝR.	2 500 mm 594168
CENA MJ RS	9,74 1 m 6	CENA MJ RS	20,95 1 m 6	CENA MJ RS	14,49 1 m 6

MJ merná jednotka
BAL balenie

RS rabatová skupina
** cena na vyžiadanie

novinka 2025
 novinka 2024

Konstrukčné šírky 138 mm, 200 mm, 300 mm a 400 mm (hĺbka profilu 22 mm).

VNÚTORNÝ ROHOVÝ PROFIL (JEDNODIELNY)		VNÚTORNÝ ROHOVÝ PROFIL (VIACDIELNY)		VONKAJŠÍ ROHOVÝ PROFIL (DVOJDIELNY)	
DĹŽKA KÓD VÝR.	2 000 mm 594169	DĹŽKA KÓD VÝR.	3 000 mm 594170	DĹŽKA KÓD VÝR.	2 000 mm 594171
CENA MJ RS	20,95 1 m 6	CENA MJ RS	9,74 1 m 6	CENA MJ RS	20,95 1 m 6
VONKAJŠÍ ROHOVÝ PROFIL (VIACDIELNY)		KAPSOVÝ PROFIL OHÝBANÝ		KAPSOVÝ PROFIL (PRIDRŽIAVACÍ UHOLNÍK)	
DĹŽKA KÓD VÝR.	3 000 mm 594172	DĹŽKA KÓD VÝR.	2 500 mm 594173	DĹŽKA KÓD VÝR.	3 000 mm 594174
CENA MJ RS	9,74 1 m 6	CENA MJ RS	9,00 1 m 6	CENA MJ RS	9,00 1 m 6
UKONČOVACÍ PROFIL LEPENÝ (DVOJDIELNY)					
DĹŽKA KÓD VÝR.	2 500 mm 594175				
CENA MJ RS	26,53 1 m 6				

POZOR!

- Pri objednávke okrem čísla výrobku uveďte aj farbu a povrch.
- Všetky uvedené profily z príslušenstva (okrem perforovanej krycej lišty) sú dostupné v hladkom alebo stucco vyhotovení.
- Na montáž vnútorného rohového profilu (viacdieleho), ako aj vonkajšieho rohového profilu (viacdieleho) sú potrebné po 2 kapsové profily (pridržiavací uholník). Tieto sa musia objednať zvlášť.
- Profily sa vyhotovujú štandardne s hrúbkou materiálu 0,7 mm (pri niektorých farbách je možné vyhotovenie s hrúbkou profilu 1 mm). Iba štartovací profil sa vždy vyrába v 1,0 mm.

■ coil coating
▲ prášková farba

● ostatné materiály
● hladký povrch na požiadanie

◇ vyhotovenie na objednávku
◇ len ucelené BAL

Podrobné vysvetlenie symbolov nájdete v informačnej časti cenníka (pozri stranu 8).

POUŽITIE TU VYOBRAZENÝCH PROFILOV

Konštrukčné šírky 500 mm a 600 mm (hĺbka profilu 32 mm).

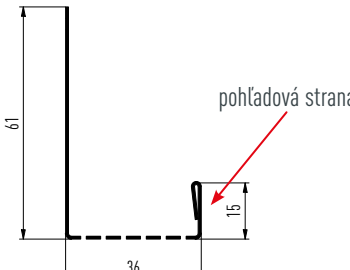
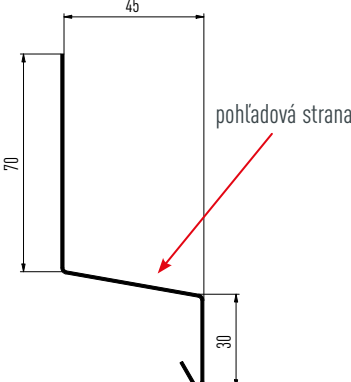
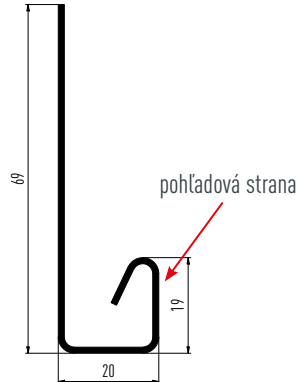
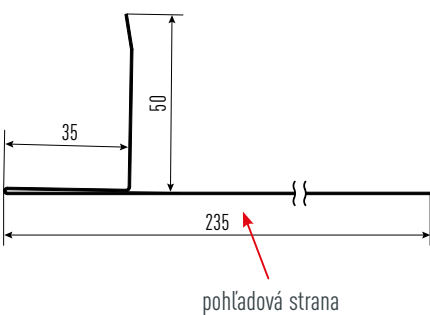
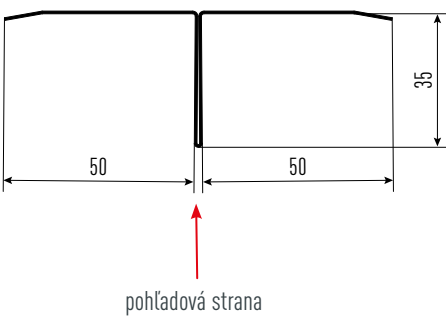
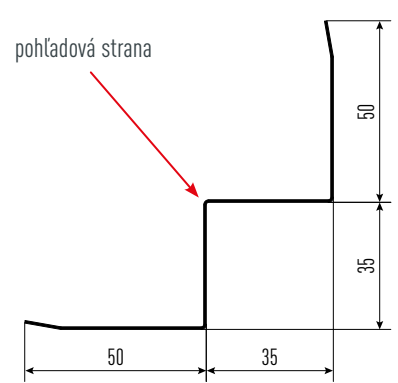

PERFOROVANÁ KRYCIA LIŠŤA		ODKVAPOVÝ PROFIL		ŠTARTOVACÍ PROFIL	
DĹŽKA KÓD VÝR.	3 000 mm -	DĹŽKA KÓD VÝR.	3 000 mm 594181DE	DĹŽKA KÓD VÝR.	3 000 mm 594182DE
CENA MJ RS	33,34 1 m 6	CENA MJ RS	11,56 1 m 6	CENA MJ RS	18,68 1 m 6
					
PLECH NA OSTENIE		STYKOVÝ PLECH		VNÚTORNÝ ROHOVÝ PROFIL (JEDNODIELNY)	
DĹŽKA KÓD VÝR.	3 000 mm 594183DE	DĹŽKA KÓD VÝR.	3 000 mm 594184DE	DĹŽKA KÓD VÝR.	3 000 mm 594185DE
CENA MJ RS	22,36 1 m 6	CENA MJ RS	23,75 1 m 6	CENA MJ RS	23,75 1 m 6
					

Konštrukčné šírky 500 mm a 600 mm (hĺbka profilu 32 mm).

KAPSOVÝ PROFIL (PRIDRŽIAVACÍ UHOLNÍK)		VNÚTORNÝ ROHOVÝ PROFIL (VIACDIELNY)		VONKAJŠÍ ROHOVÝ PROFIL (VIACDIELNY)	
DĚLKA KÓD VÝR.	3 000 mm 594188DE	DĚLKA KÓD VÝR.	3 000 mm 594189DE	DĚLKA KÓD VÝR.	3 000 mm 594190DE
CENA MJ RS	9,52 1 m 6	CENA MJ RS	8,66 1 m 6	CENA MJ RS	9,52 1 m 6
VONKAJŠÍ ROHOVÝ PROFIL (DVOJDIELNY)		KAPSOVÝ PROFIL OHÝBANÝ			
DĚLKA KÓD VÝR.	3 000 mm 594186DE	DĚLKA KÓD VÝR.	3 000 mm 594187DE		
CENA MJ RS	26,53 1 m 6	CENA MJ RS	9,52 1 m 6		

POZOR!

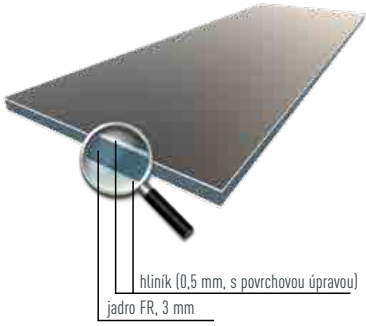
- Pri objednávke okrem čísla výrobku uveďte aj farbu a povrch.
- Všetky uvedené profily z príslušenstva (okrem perforovanej krycej lišty) sú dostupné v hladkom alebo stucco vyhotovení.
- Na montáž vnútorného rohového profilu (viacdieleho), ako aj vonkajšieho rohového profilu (viacdieleho) sú potrebné po 2 kapsevé profily (pridržiavací uholník). Tieto sa musia objednať zvlášť.
- Profily sa vyhotovia štandardne s hrúbkou materiálu 0,7 mm (pri niektorých farbách je možné vyhotovenie s hrúbkou profilu 1 mm). Iba štartovací profil sa vyrába vždy v 1,2 mm.

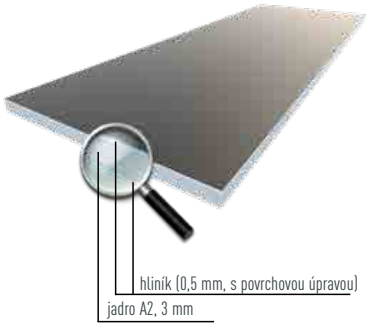
VÝROBOK	POPIS VÝROBKU	ROZMERY	MJ	CENA	RS	BAL
PREFABOND HLINÍKOVÝ KOMPOZITNÝ PANEL S JADROM FR  		dĺžka: 4 010 mm šírka: 1 535 mm (neopracované tabule) hrúbka: 4 mm	1 m ²	**	—	6,155 m ²
PREFABOND HLINÍKOVÝ KOMPOZITNÝ PANEL S JADROM A2  	<ul style="list-style-type: none"> · Všetky štandardne dostupné farby (pozri jadro FR) na vyžiadanie aj s jadrom A2. 	dĺžka a šírka podľa požiadaviek hrúbka: 4 mm	1 m ²	**	—	1 panel

PREFABOND HLINÍKOVÝ KOMPOZITNÝ PANEL

Ďalšie farby, rozmery a príslušné minimálne odberné množstvá sú k dispozícii na požiadanie.

VŠEOBECNE

- Testované podľa EN 13501-1 a ÖNORM B 3800-5.
- PREFABOND hliníkový kompozitný panel s jadrom FR:
 - klasifikácia požiarnej odolnosti: B-s1,d0
 - hmotnosť: 7,6 kg/m²
- PREFABOND hliníkový kompozitný panel s jadrom A2:
 - klasifikácia požiarnej odolnosti: A2-s1,d0
 - hmotnosť: 8,1 kg/m²

UPEVNENIE

- Drevená podkonštrukcia: skrutkovaním alebo lepením.
- Hliníková alebo kovová podkonštrukcia: nitovanie, skrutkovanie alebo lepenie.

POKLÁDKA

- Pri spracovaní je nutné zohľadniť rozmerové tolerancie.
- Zohľadnite opracovanie hrán (5 mm na každej strane). Využitelný formát:
 - šírka: 1 525 mm
 - dĺžka: 4 000 mm
- Dodržiavajte montážnu príručku PREFABOND a montážnu príručku pre obklady balkónov.
- Rešpektujte smer pokládky.

POZOR!

- PREFABOND hliníkové kompozitné panely nie sú štandardným tovarom, ich vrátenie nie je možné.

NOVÁ!

02 P.10 antracitová	03 P.10 čierna	10 P.10 prefa biela	11 P.10 orieško- vohnedá	12 strieborná metalíza	17 P.10 čistá biela	17 čistá biela	19 P.10 tmavošedá	20 dymová strieborná	23 čiernošedá	27 leštený hliník	28 P.10 prefa bronzová	44 antracitová matná	45 bronzová	47 patina šedá	OSTATNÉ
597120	597123	597124	597121	597100	597110	597102	597122	597105	597104	597111	597125	597106	597108	597109	

PREFABOND HLINÍKOVÝ KOMPOZITNÝ PANEL

OPRACOVANIE CNC NA POŽIADANIE

Možnosti spracovania:



FRÉZOVANIE KONTÚR



ZAKRUŽOVANIE



PÍLENIE



VŔTANIE

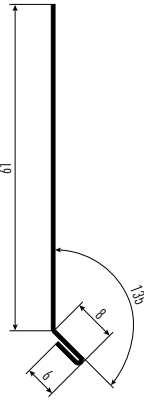

FRÉZOVANIE DRÁŽKY

VÝROBOK	POPIS VÝROBKU	ROZMERY	MJ	CENA	RS	BAL
DOPLNKOVÝ PÁS HLADKÝ 	<ul style="list-style-type: none"> · Hmotnosť zvitku: 30 kg. · Dĺžka: cca 10 m. 	1,0 × 1 100 mm	1 kg	**	—	30 kg
		1,0 × 1 200 mm				
DOPLNKOVÝ PÁS HLADKÝ S FÓLIOU 	<ul style="list-style-type: none"> · Hmotnosť zvitku: 30 kg. · Dĺžka: cca 10 m. 	1,0 × 1 200 mm	1 kg	**	—	30 kg
LEMOVACÍ PROFIL ŠKÁRY (HORIZONTÁLNY) 	<ul style="list-style-type: none"> · Pre PREFABOND hliníkový kompozitný panel. · Ďalšie farby na požiadanie. 	0,7 × 3 000 mm	1 m	4,71	6	3 m
0,5 × 3 000 mm		1 m	5,17	6	3 m	
LEMOVACÍ PROFIL ŠKÁRY (VERTIKÁLNY) 	<ul style="list-style-type: none"> · Pre PREFABOND hliníkový kompozitný panel. · Ďalšie farby na požiadanie. 	0,7 × 3 000 mm	1 m	5,46	6	3 m
0,5 × 3 000 mm		1 m	6,17	6	3 m	
F-PROFIL PRE PREFABOND 	<ul style="list-style-type: none"> · Materiál: hliník. · Dodacia lehota: 10 – 15 pracovných dní. · Možné dodať aj vo farbe 13 prírodný hliník: pozri stĺpec OSTATNÉ. 	3 000 mm	1 m	8,45	6	—
7,10						
U-PROFIL PRE PREFABOND 	<ul style="list-style-type: none"> · Materiál: hliník. · Dodacia lehota: 10 – 15 pracovných dní. · Možné dodať aj vo farbe 13 prírodný hliník: pozri stĺpec OSTATNÉ. 	3 000 mm	1 m	8,45	6	—
7,10						

NOVÁ!

	02 P.10 antracitová	03 P.10 čierna	10 P.10 prefa biela	11 P.10 orieško- vohnedá	12 strieborná metalíza	17 P.10 čistá biela	17 čistá biela	19 P.10 tmavošedá	20 dymová strieborná	23 čiernošedá	27 leštený hliník	28 P.10 prefa bronzová	44 antracitová matná	45 bronzová	47 patina šedá	OSTATNÉ
				042039												
*	042031	042046	042041		042027	042048	042023	042047	042025	042028		◇	042030	042029	042043	
					042050		042052		042054	042053			042055	042056		
	560405	560406	560407	560409		560410		560408							560411	
					560400		560401		560404				560402	560403		
	560435	560436	560437	560439		560440		560438							560441	
					560430		560431		560434				560432	560433		
	019101	019101	019101	019101	019101	019101	019101	019101	019101	019101	019101	019101	019101	019101	019101	
																019071
	019100	019100	019100	019100	019100	019100	019100	019100	019100	019100	019100	019100	019100	019100	019100	
																019070

■ coil coating
▲ prášková farba

● ostatné materiály
● hladký povrch na požiadanie

◇ vyhotovenie na objednávku
◇ len ucelené BAL

Podrobné vysvetlenie symbolov nájdete v informačnej časti cenníka (pozri stranu 8).

Upevnenie na kovovú podkonštrukciu

VÝROBOK	POPIS VÝROBKU	ROZMERY	MJ	CENA	RS	BAL
FASÁDNY NIT 	<ul style="list-style-type: none"> · Materiál: hliník s trňom z nerezovej ocele. · Rozsah zopnutia: 5,5 – 9,0 mm. · Vyhotovenie v ďalších farbách: pozri stĺpec OSTATNÉ. 1 Lakovanie hlavičky v iných farbách je možné od 1 000 ks. Dodacia lehota na požiadanie. 	5 × 14 mm priemer hlavičky: 16 mm	1 ks	0,44 <hr/> 0,49	6	250 ks
BALKÓNOVÝ NIT 	<ul style="list-style-type: none"> · Materiál: nerezová oceľ s trňom z nerezovej ocele. · Rozsah zopnutia: 4,0 – 9,5 mm. · Vyhotovenie v ďalších farbách: pozri stĺpec OSTATNÉ. 1 Lakovanie hlavičky v iných farbách je možné od 1 000 ks. Dodacia lehota na požiadanie. 	5 × 14 mm priemer hlavičky: 15 mm	1 ks	1,05 <hr/> 1,18	6	250 ks
FIXOVACIA OBJÍMKA PRE FASÁDNE NITY 	<ul style="list-style-type: none"> · Materiál: hliník. · Na redukciu vrtaného otvoru z \varnothing 9,5 mm na \varnothing 5,1 mm. 	\varnothing 9,5 × 5,1 mm	1 ks	0,15	0	100 ks
PLOCHÁ NITOVACIA ŠPIČKA PRE FASÁDNE NITY 	<ul style="list-style-type: none"> · Materiál: oceľ. · Na opracovanie PREFABOND hliníkových kompozitných panelov. · Skrutkovací nadstavec M10 × 1. · Pre priemer hlavy nitu 16 mm. 	vonkajší priemer: 49 mm	1 ks	64,34	0	1 ks
PLOCHÁ NITOVACIA ŠPIČKA PRE BALKÓNOVÉ NITY 	<ul style="list-style-type: none"> · Materiál: oceľ. · Na opracovanie PREFABOND hliníkových kompozitných panelov. · Skrutkovací nadstavec M10 × 1. · Pre priemer hlavy nitu 15 mm. 	vonkajší priemer: 30 mm	1 ks	81,77	0	1 ks
JEDNORUČNÝ PRUŽINOVÝ VRTACÍ NÁSTROJ 	<ul style="list-style-type: none"> · Priemer vrtania: – 9,5 mm (hliníkový kompozitný panel) – 5,1 mm (podkonštrukcia) 	—	1 ks	143,27	0	1 ks
ŠPECIÁLNY VRTÁK PRE HLINÍKOVÚ PODKONŠTRUKCIU 	<ul style="list-style-type: none"> · Náhradný vrták na jednoručný pružinový vrtací nástroj. · Materiál: rýchlorezná oceľ (HSS). 	\varnothing 5,1 × 85 mm	1 ks	22,42	0	1 ks
PRÍPRAVOK NA VRTANIE DO KOVOVEJ PODKONŠTRUKCIE 	<ul style="list-style-type: none"> · Materiál: hliník. · Priemer vrtania: – 9,5 mm (hliníkový kompozitný panel) – 5,1 mm (podkonštrukcia) 	—	1 ks	65,19	0	1 ks

NOVÁ!

02 P.10 antracitová	03 P.10 čierna	10 P.10 prefa biela	11 P.10 orieško- vohnedá	12 strieborná metalíza	17 P.10 čistá biela	17 čistá biela	19 P.10 tmavošedá	20 dymová strieborná	23 čiernošedá	27 leštený hliník	28 P.10 prefa bronzová	44 antracitová matná	45 bronzová	47 patina šedá	OSTATNÉ
533163	533166	533167	533164	533130	533168	533132	533165	533135	533134	533133	533181	533136	533137	533169	
															533022
533218	533221	533222	533219	533210	533223	533212	533220	533214	533213	533225	533226	533215	533217	533224	
															533290
															340497
															340460
															340459
															340463
															340484
															340462

■ coil coating
▲ prášková farba

● ostatné materiály
○ hladký povrch na požiadanie

◇ vyhotovenie na objednávku
◇ len ucelené BAL

Podrobné vysvetlenie symbolov nájdete v informačnej časti cenníka (pozri stranu 8).

Upevnenie na kovovú podkonštrukciu

VÝROBOK	POPIS VÝROBKU	ROZMERY	MJ	CENA	RS	BAL
FASÁDNA SKRUTKA DO HLIŇIKOVEJ PODKONŠTRUKCIE ● 	 <ul style="list-style-type: none"> · Materiál: nerezová oceľ. · Možnosť kombinovania s fixovacími a klznými objímkami pre fasádnu skrutku \varnothing 11/4. · Kapacita vŕtania $t = 3,0$ mm. · Vrátať 1 bitu TX 25 \times 50 mm. · Vyhotovené v ďalších farbách od 500 ks. · Cena a dodacia lehota na požiadanie. 	5,5 \times 25 mm priemer hlavičky: 16 mm	1 ks	1,22	6	250 ks
FIXOVACIA OBJÍMKA PRE FASÁDNU SKRUTKU DO HLIŇIKOVEJ PODKONŠTRUKCIE ● 	 <ul style="list-style-type: none"> · Materiál: plast. · Na redukciu vŕtaneho otvoru z \varnothing 11 mm na 5,8 mm. 	\varnothing 11/4 mm	1 ks	0,13	0	500 ks
KLZNÁ OBJÍMKA PRE FASÁDNU SKRUTKU DO HLIŇIKOVEJ PODKONŠTRUKCIE ● 	 <ul style="list-style-type: none"> · Materiál: plast. · Na redukciu vŕtaneho otvoru z \varnothing 11 mm na 8,4 mm. 	\varnothing 11/4 mm	1 ks	0,15	0	500 ks
LT-XT TOOL TX 25 ●	 <ul style="list-style-type: none"> · Na skrútkovanie fasádnych skrutiek, priemer hlavičky 16 mm. · Na montáž pevnej a klznej objímky. · TX 25. 	TX 25 \times 50 mm	1 ks	37,67	0	1 ks

NOVÁ!

02 P.10 antracitová	03 P.10 čierna	10 P.10 prefa biela	11 P.10 orieško- vohnedá	12 strieborná metalíza	17 P.10 čistá biela	17 čistá biela	19 P.10 tmavošedá	20 dymová strieborná	23 čiernošedá	27 leštený hliník	28 P.10 prefa bronzová	44 antracitová matná	45 bronzová	47 patina šedá	OSTATNÉ
533236	533239	533240	533237	533230	533241	533231	533238	533233	533232	533244	533245	533234	533235	533242	
															533250
															533251
															533252







■ coil coating
▲ prášková farba

● ostatné materiály
● hladký povrch na požiadanie

◇ vyhotovenie na objednávku
◇ len ucelené BAL

Podrobné vysvetlenie symbolov nájdete v informačnej časti cenníka (pozri stranu 8).

Upevnenie na drevenú podkonštrukciu

VÝROBOK	POPIS VÝROBKU	ROZMERY	MJ	CENA	RS	BAL
FASÁDNA SKRUTKA DO DREVEJ PODKONŠTRUKCIE 	<ul style="list-style-type: none"> · Vrátane tesniacej podložky. · Vrátane 1 bitu TX 25. · Fasádne skrutky k dispozícii aj vo farbe prírodný hliník (533171). 1 Vyhotovenia v ďalších farbách od 1 000 ks: pozri stĺpec OSTATNÉ. · Dodacia lehota na požiadanie. 	4,8 × 30 mm priemer hlavičky: 16 mm	1 ks	0,54 0,61	6	250 ks
FIXOVACIA OBJÍMKA PRE PEVNÝ BOD DO DREVEJ PODKONŠTRUKCIE 	<ul style="list-style-type: none"> · Na redukciu vrtaného otvoru z \varnothing 8,5 mm na \varnothing 5,1 mm. · Materiál: hliník. 	\varnothing 8,5 × 5,1 mm	1 ks	0,15	0	100 ks
TESNIACA PODLOŽKA DO DREVEJ PODKONŠTRUKCIE 	<ul style="list-style-type: none"> · Pre vycentrovanie a utesnenie upevňovacej skrutky pre PREFABOND hliníkového kompozitného panelu na drevenú podkonštrukciu. · Materiál: plast. 	\varnothing 14 × 4 mm	1 ks	0,08	0	250 ks
EPDM UTESŇOVACÍ PÁS JEDNOSTRANNE SAMOLEPIACI 	<ul style="list-style-type: none"> · Na ochranu zvislej drevej podkonštrukcie. · Materiál: EPDM. · Rozsah dodávky: 2 kotúče à 15 m. 	70 × 1,3 mm	1 m	6,96	0	30 m
		140 × 1,3 mm	1 m	8,89	0	30 m
EPDM UTESŇOVACÍ PÁS NIE JE SAMOLEPIACI 	<ul style="list-style-type: none"> · Na ochranu zvislej drevej podkonštrukcie. · Materiál: EPDM. · Rozsah dodávky: 2 kotúče à 25 m. 	70 × 1,3 mm	1 m	3,81	0	50 m
		135 × 1,3 mm	1 m	4,07	0	50 m
ŠPECIÁLNY VRTÁK DO DREVEJ PODKONŠTRUKCIE 	<ul style="list-style-type: none"> · Materiál: rýchlerezná oceľ (HSS). 	\varnothing 3,3 mm DIN 338	1 ks	5,41	0	1 ks
PRÍPRAVOK NA VRTANIE DO DREVEJ PODKONŠTRUKCIE 	<ul style="list-style-type: none"> · Materiál: hliník. · Priemer vrtania: <ul style="list-style-type: none"> – 9,5 mm (hliníkový kompozitný panel) – 3,3 mm (podkonštrukcia) 	—	1 ks	65,19	0	1 ks

NOVÁ!

	02 P.10 antracitová	03 P.10 čierna	10 P.10 prefa biela	11 P.10 orieško- vohnedá	12 strieborná metalíza	17 P.10 čistá biela	17 čistá biela	19 P.10 tmavošedá	20 dymová strieborná	23 čiernošedá	27 leštený hliník	28 P.10 prefa bronzová	44 antracitová matná	45 bronzová	47 patina šedá	OSTATNÉ
	533172	533175	533176	533173	533141	533177	533142	533174	533147	533143	533144	533179	533145	533146	533178	
																533101
																340488
																340468
																340475
																340476
																340473
																340474
																340464
																340479

■ coil coating
▲ prášková farba

● ostatné materiály
○ hladký povrch na požiadanie

◇ vyhotovenie na objednávku
◇ len ucelené BAL

Podrobné vysvetlenie symbolov nájdete v informačnej časti cenníka (pozri stranu 8).

Príslušenstvo

VÝROBOK	POPIS VÝROBKU	ROZMERY	MJ	CENA	RS	BAL
90-STUPŇOVÝ FRÉZOVAČ V DRÁŽKY 	<ul style="list-style-type: none"> Na opracovanie panelov PREFABOND s jadrom FR. 	—	1 ks	127,10	0	—
135-STUPŇOVÝ FRÉZOVAČ V DRÁŽKY 	<ul style="list-style-type: none"> Na opracovanie panelov PREFABOND s jadrom FR. 	—	1 ks	198,58	0	—
STUPŇOVITÝ VRTÁK 	<ul style="list-style-type: none"> Na opracovanie panelov PREFABOND s jadrom FR a na predvrtanie do kovovej podkonštrukcie. Materiál: rýchlerezná oceľ (HSS). 	∅ 9,5 × 5,1 mm	1 ks	30,41	0	—
HĽBKOVÝ DORAZ PRE STUPŇOVITÝ VRTÁK 	<ul style="list-style-type: none"> Na nastavenie hĺbky vrtu stupňovitého vrtáka. Materiál: nerezová oceľ. 	∅ 9,5 × 5,1 mm	1 ks	21,13	0	—
ŠPIRÁLOVÝ VRTÁK HSS SMART STEP 	<ul style="list-style-type: none"> Materiál: HSS. Špirálový vrták pre PREFABOND, pre vysoko presné, kruhové otvory pri ručne vedenom použití. 	5,1 mm	1 ks	4,94	0	5 ks
		9,5 mm		13,08		1 ks
		11,0 mm		17,30		1 ks
RUKOVAŤ 	<ul style="list-style-type: none"> Typ S/E, pre priame použitie orezávača hrán ∅ 3,2 mm. Na opracovanie panelov PREFABOND. 	—	1 ks	18,61	0	—
OREZÁVAČ HRÁN PRE RUKOVAŤ 	<ul style="list-style-type: none"> S10/E100, ∅ 3,2 mm. Na opracovanie panelov PREFABOND. 	—	10 ks	46,50	0	10 ks
VYREZÁVAČ FÓLIE 	<ul style="list-style-type: none"> Vyrezávač fólie pre pevné body (∅ 5,1 mm). Vyrezávač fólie pre posuvné body (∅ 9,5 mm). 	∅ 5,1 mm	1 ks	69,24	0	1 ks
		∅ 9,5 mm	1 ks	69,24	0	1 ks
MONTÁŽNA POMÔCKA PRE PREFABOND 	<ul style="list-style-type: none"> Šírka škáry: 8 mm alebo 10 mm. Vhodné pre pozdĺžne a priečne škáry. Odporúčané množstvo: min. tri montážne pomôcky. 	8 mm	1 ks	37,01	0	1 ks
		10 mm	1 ks	37,01	0	1 ks
PRÍSAVKA A MATICA 	<ul style="list-style-type: none"> Ako náhradný diel na montážnu pomôcku pre PREFABOND. 	—	1 ks	1,37	0	1 ks

NOVÁ!

	02 P.10 antracitová	03 P.10 čierna	10 P.10 prefa biela	11 P.10 orieško- vohnedá	12 strieborná metalíza	17 P.10 čistá biela	17 čistá biela	19 P.10 tmavošedá	20 dymová strieborná	23 čiernošedá	27 leštený hliník	28 P.10 prefa bronzová	44 antracitová matná	45 bronzová	47 patina šedá	OSTATNÉ
																340492
																340493
																340461
																340494
																340530
																340531
																340532
																340496
																340498
																340467
																340466
																340470
																340471
																340421

■ coil coating
▲ prášková farba

● ostatné materiály
● hladký povrch na požiadanie

◇ vyhotovenie na objednávku
◇ len ucelené BAL

Podrobné vysvetlenie symbolov nájdete v informačnej časti cenníka (pozri stranu 8).

VÝROBOK	POPIS VÝROBKU	ROZMERY	MJ	CENA	RS	BAL
FASÁDNY ŠINDEL STUCCO HLADKÝ  	 <ul style="list-style-type: none"> · Vrátane príponiek a ryhovaných klinčov (2,8/25). · 1 m² = 10 ks = 2,5 kg. · Priemyselný vzor č. 32661. · POZOR! Pri objednávke okrem čísla výrobku uveďte aj želanú farbu. · Na základe výberu je k dispozícii aj vyhotovenie stucco alebo hladké vyhotovenie, ako aj vyhotovenie s vyrazeným logom alebo bez neho. Pri objednávke uveďte túto informáciu osobitne. 	420 × 240 mm	1 m ²	41,09	1	10 m ²
				42,16		
FASÁDNY ŠINDEL XL STUCCO  	 <ul style="list-style-type: none"> · Vrátane príponiek a ryhovaných klinčov (2,8/25). · 1 m² = 5 ks = 2,4 kg. · Dodacia lehota: cca 10 – 15 pracovných dní. 	840 × 240 mm	1 m ²	60,12	1	2 m ²
				62,32		
FASÁDNY ŠINDEL XL HLADKÝ  	 <ul style="list-style-type: none"> · Vrátane príponiek a ryhovaných klinčov (2,8/25). · 1 m² = 5 ks = 2,4 kg. · Priemyselný vzor č. 32661. · Dodacia lehota: cca 10 – 15 pracovných dní. 	840 × 240 mm	1 m ²	60,12	1	2 m ²
				62,32		
FASÁDNY PANEĽ FX.12 (VELKÝ) HLADKÝ  	 <ul style="list-style-type: none"> · Vrátane ryhovaných klinčov (2,8/25). · 1 m² = 1,7 ks = 2,4 kg. · POZOR! Na dopyt je k dispozícii baliaca jednotka (BAL) o výmere 5,88 m². · Patentová ochrana č. 1408785. 	1 400 × 420 mm	1 m ²	60,12	6	11,76 m ²
				62,32		
FASÁDNY PANEĽ FX.12 (MALÝ) HLADKÝ  	 <ul style="list-style-type: none"> · Vrátane ryhovaných klinčov (2,8/25). · 1 m² = 3,4 ks = 2,5 kg. · Patentová ochrana č. 1408785. 	700 × 420 mm	1 m ²	60,12	6	8,24 m ²
				62,32		
FASÁDNA ŠABLÓNA 20 × 20 STUCCO  	 <ul style="list-style-type: none"> · Bez upevňovacieho materiálu. · Bez prelisu. · 1 m² = 25 ks = 2,8 kg. · Dodacia lehota: cca 10 – 15 pracovných dní. 	200 × 200 mm	1 m ²	45,70	1	4 m ²
				46,73		
FASÁDNA ŠABLÓNA 20 × 20 HLADKÝ  	 <ul style="list-style-type: none"> · Bez upevňovacieho materiálu. · Bez prelisu. · 1 m² = 25 ks = 2,8 kg. · Dodacia lehota: cca 10 – 15 pracovných dní. 	200 × 200 mm	1 m ²	45,70	1	4 m ²
				46,73		
ŠTARTOVACIA ŠABLÓNA PRE FASÁDNU ŠABLÓNU 20 × 20 STUCCO  	 <ul style="list-style-type: none"> · Bez upevňovacieho materiálu. · Spotreba: 3,2 ks/m. · Dodacia lehota: cca 10 – 15 pracovných dní. 		1 ks	4,44	1	100 ks

FARBA	KÓD VÝR.	FARBA	KÓD VÝR.	FARBA	KÓD VÝR.
01 P.10 hnedá	594070	05 P.10 tmavočervená	594070	11 P.10 oreškovohnedá	594070
02 P.10 antracitová	594070	06 P.10 machovozelená	594070	12 strieborná metalíza	594070
03 P.10 čierna	594070	07 P.10 svetlošedá	594070	19 P.10 tmavošedá	594070
04 P.10 tehlovočervená	594070	10 P.10 prefa biela	594070	28  P.10 prefa bronzová	594070
43 P.10 kamenná šedá	594070				

01 P.10 hnedá	111583	05 P.10 tmavočervená	111581	19 P.10 tmavošedá	111589
02 P.10 antracitová	111580	06 P.10 machovozelená	111587	28  P.10 prefa bronzová	57651028
03 P.10 čierna	111588	07 P.10 svetlošedá	111582		
04 P.10 tehlovočervená	111585	11 P.10 oreškovohnedá	111586		
43 P.10 kamenná šedá	111584				

01 P.10 hnedá	111573	05 P.10 tmavočervená	111571	19 P.10 tmavošedá	111579
02 P.10 antracitová	111570	06 P.10 machovozelená	111577	28  P.10 prefa bronzová	57641028
03 P.10 čierna	111578	07 P.10 svetlošedá	111572		
04 P.10 tehlovočervená	111575	11 P.10 oreškovohnedá	111576		
43 P.10 kamenná šedá	111574				



01 P.10 hnedá	120603	05 P.10 tmavočervená	120601	11 P.10 oreškovohnedá	120608
02 P.10 antracitová	120600	06 P.10 machovozelená	120609 	12 strieborná metalíza	594068 
03 P.10 čierna	120610	07 P.10 svetlošedá	120602	19 P.10 tmavošedá	120611
04 P.10 tehlovočervená	120607 	10 P.10 prefa biela	594068 	28  P.10 prefa bronzová	13311028 
42 P.10 pieskovohnedá	594068 	43 P.10 kamenná šedá	120604 		



01 P.10 hnedá	120623	05 P.10 tmavočervená	120621	11 P.10 oreškovohnedá	120628
02 P.10 antracitová	120620	06 P.10 machovozelená	120629 	12 strieborná metalíza	594069 
03 P.10 čierna	120619	07 P.10 svetlošedá	120622	19 P.10 tmavošedá	120618
04 P.10 tehlovočervená	120627 	10 P.10 prefa biela	594069 	28  P.10 prefa bronzová	13331028 
42 P.10 pieskovohnedá	594069 	43 P.10 kamenná šedá	120624 		



01 P.10 hnedá	111033	06 P.10 machovozelená	111037	12 strieborná metalíza	594131
02 P.10 antracitová	111030	07 P.10 svetlošedá	111032	19 P.10 tmavošedá	111039
03 P.10 čierna	111038	08 P.10 zinkovošedá	122021	28  P.10 prefa bronzová	
04 P.10 tehlovočervená	111035	10 P.10 prefa biela	122020		
05 P.10 tmavočervená	111031	11 P.10 oreškovohnedá	111036		
43 P.10 kamenná šedá	111034				

01 P.10 hnedá	111023	06 P.10 machovozelená	111027	12 strieborná metalíza	594111
02 P.10 antracitová	111020	07 P.10 svetlošedá	111022	19 P.10 tmavošedá	111029
03 P.10 čierna	111028	08 P.10 zinkovošedá	122011	28  P.10 prefa bronzová	
04 P.10 tehlovočervená	111025	10 P.10 prefa biela	122010		
05 P.10 tmavočervená	111021	11 P.10 oreškovohnedá	111026		
43 P.10 kamenná šedá	111024				

























01 P.10 hnedá	111053	06 P.10 machovozelená	111057	12 strieborná metalíza	594331
02 P.10 antracitová	111050	07 P.10 svetlošedá	111052	19 P.10 tmavošedá	111059
03 P.10 čierna	111058	08 P.10 zinkovošedá	122041	28  P.10 prefa bronzová	
04 P.10 tehlovočervená	111055	10 P.10 prefa biela	122040	43 P.10 kamenná šedá	111054
05 P.10 tmavočervená	111051	11 P.10 oreškovohnedá	111056		

 coil coating
 prášková farba

 ostatné materiály
 hladký povrch na požiadanie

 vyhotovenie na objednávku
 len ucelené BAL

Podrobné vysvetlenie symbolov nájdete v informačnej časti cenníka (pozri stranu 8).

VÝROBOK	POPIS VÝROBKU	ROZMERY	MJ	CENA	RS	BAL
ŠTARTOVACIA ŠABLÓNA PRE FASÁDNU ŠABLÓNU 20 × 20 HLADKÝ  	 <ul style="list-style-type: none"> · Bez upevňovacieho materiálu. · Spotreba: 3,2 ks/m. · Dodacia lehota: cca 10 – 15 pracovných dní. 		1 ks	4,44	1	100 ks
FASÁDNA ŠABLÓNA 29 × 29 STUCCO HLADKÝ  	 <ul style="list-style-type: none"> · Vrátane spojovacieho materiálu a ryhovaných klinčov (2,8/25). · 1 m² = 12 ks = 2,6 kg. · POZOR! Pri objednávke okrem čísla výrobku uveďte aj želanú farbu. · Na základe výberu je k dispozícii stucco alebo hladké vyhotovenie, ako aj vyhotovenie s prelisom alebo bez neho. Pri objednávke uveďte túto informáciu osobitne. · Dodacia lehota: cca 10 – 15 pracovných dní. 	290 × 290 mm	1 m ²	41,09	1	10 m ²
ŠTARTOVACIA ŠABLÓNA PRE FASÁDNU ŠABLÓNU 29 × 29 STUCCO HLADKÝ  	 <ul style="list-style-type: none"> · Vrátane upevňovacieho materiálu. · Spotreba: 2,2 ks/m. · POZOR! Pri objednávke okrem čísla výrobku uveďte aj želanú farbu. · Na základe výberu je k dispozícii stucco alebo hladké vyhotovenie. Pri objednávke uveďte túto informáciu osobitne. · Dodacia lehota: cca 10 – 15 pracovných dní. 	—	1 ks	4,47	1	100 ks
UKONČUJÚCA ŠABLÓNA PRE FASÁDNU ŠABLÓNU 29 × 29 STUCCO HLADKÝ  	 <ul style="list-style-type: none"> · Vrátane upevňovacieho materiálu a krycieho pásu. · Spotreba: 2,2 ks/m. · POZOR! Pri objednávke okrem čísla výrobku uveďte aj želanú farbu. · Na základe výberu je k dispozícii stucco alebo hladké vyhotovenie, ako aj vyhotovenie s prelisom alebo bez neho. Pri objednávke uveďte túto informáciu osobitne. · Dodacia lehota: cca 10 – 15 pracovných dní. 	—	1 ks	4,47	1	100 ks
FASÁDNA ŠABLÓNA 44 × 44 STUCCO  	 <ul style="list-style-type: none"> · Vrátane ryhovaných klinčov (2,8/25). · 1 m² = 5,2 ks = 2,6 kg. 	437 × 437 mm	1 m ²	42,27	1	8 m ²
FASÁDNA ŠABLÓNA 44 × 44 HLADKÝ   	 <ul style="list-style-type: none"> · Vrátane ryhovaných klinčov (2,8/25). · 1 m² = 5,2 ks = 2,6 kg. · Dodacia lehota: cca 10 – 15 pracovných dní. 	437 × 437 mm	1 m ²	42,27	1	8 m ²
ŠTARTOVACIA ŠABLÓNA PRE FASÁDNU ŠABLÓNU 44 × 44 STUCCO 	 <ul style="list-style-type: none"> · Vrátane upevňovacieho materiálu. · Spotreba: 1,48 ks/m. 	—	1 ks	8,80	1	40 ks
ŠTARTOVACIA ŠABLÓNA PRE FASÁDNU ŠABLÓNU 44 × 44 HLADKÝ  	 <ul style="list-style-type: none"> · Vrátane upevňovacieho materiálu. · Spotreba: 1,48 ks/m. · Dodacia lehota: cca 10 – 15 pracovných dní. 	—	1 ks	8,80	1	40 ks

FARBA	KÓD VÝR.	FARBA	KÓD VÝR.	FARBA	KÓD VÝR.
01 P.10 hnedá	111043	06 P.10 machovozelená	111047	12 strieborná metalíza	594311
02 P.10 antracitová	111040	07 P.10 svetlošedá	111042	19 P.10 tmavošedá	111049
03 P.10 čierna	111048	08 P.10 zinkovošedá	122031	28  P.10 prefa bronzová	◇
04 P.10 tehlovočervená	111045	10 P.10 prefa biela	122030	43 P.10 kamenná šedá	111044
05 P.10 tmavočervená	111041	11 P.10 orieškovohnedá	111046		

01 P.10 hnedá	594075	05 P.10 tmavočervená	594075	11 P.10 orieškovohnedá	594075
02 P.10 antracitová	594075	06 P.10 machovozelená	594075	12 strieborná metalíza	594075
03 P.10 čierna	594075	07 P.10 svetlošedá	594075	19 P.10 tmavošedá	594075
04 P.10 tehlovočervená	594075	10 P.10 prefa biela	594075	28  P.10 prefa bronzová	594075
43 P.10 kamenná šedá	594075				

01 P.10 hnedá	594076	06 P.10 machovozelená	594076	19 P.10 tmavošedá	594076
02 P.10 antracitová	594076	07 P.10 svetlošedá	594076	28  P.10 prefa bronzová	594076
03 P.10 čierna	594076	10 P.10 prefa biela	594076	43 P.10 kamenná šedá	594076
04 P.10 tehlovočervená	594076	11 P.10 orieškovohnedá	594076		
05 P.10 tmavočervená	594076	12 strieborná metalíza	594076		

01 P.10 hnedá	594076	06 P.10 machovozelená	594076	19 P.10 tmavošedá	594076
02 P.10 antracitová	594076	07 P.10 svetlošedá	594076	28  P.10 prefa bronzová	594076
03 P.10 čierna	594076	10 P.10 prefa biela	594076	43 P.10 kamenná šedá	594076
04 P.10 tehlovočervená	594076	11 P.10 orieškovohnedá	594076		
05 P.10 tmavočervená	594076	12 strieborná metalíza	594076		

01 P.10 hnedá	112204	05 P.10 tmavočervená	112202	11 P.10 orieškovohnedá	112208
02 P.10 antracitová	112201	06 P.10 machovozelená	112207 ◇	12 strieborná metalíza	594079 ◇
03 P.10 čierna	112209	07 P.10 svetlošedá	112203	19 P.10 tmavošedá	112210
04 P.10 tehlovočervená	112206 ◇	10 P.10 prefa biela	594079 ◇	28  P.10 prefa bronzová	12311028 ◇
43 P.10 kamenná šedá	112205 ◇				

01 P.10 hnedá	112224	05 P.10 tmavočervená	112222	11 P.10 orieškovohnedá	112228
02 P.10 antracitová	112221	06 P.10 machovozelená	112227	12 strieborná metalíza	594079
03 P.10 čierna	112229	07 P.10 svetlošedá	112223	19 P.10 tmavošedá	112230
04 P.10 tehlovočervená	112226	10 P.10 prefa biela	594079	28  P.10 prefa bronzová	12321028
43 P.10 kamenná šedá	112225				

01 P.10 hnedá	112244	06 P.10 machovozelená	112247 ◇	19 P.10 tmavošedá	112230
02 P.10 antracitová	112241	07 P.10 svetlošedá	112243	28  P.10 prefa bronzová	12391028 ◇
03 P.10 čierna	112249	10 P.10 prefa biela	594080 ◇	43 P.10 kamenná šedá	112245 ◇
04 P.10 tehlovočervená	112246 ◇	11 P.10 orieškovohnedá	112248		
05 P.10 tmavočervená	112242	12 strieborná metalíza	594080 ◇		











01 P.10 hnedá	112264	06 P.10 machovozelená	112267	19 P.10 tmavošedá	112270
02 P.10 antracitová	112261	07 P.10 svetlošedá	112263	28  P.10 prefa bronzová	12401028
03 P.10 čierna	112269	10 P.10 prefa biela	594080	43 P.10 kamenná šedá	112265
04 P.10 tehlovočervená	112266	11 P.10 orieškovohnedá	112268		
05 P.10 tmavočervená	112262	12 strieborná metalíza	594080 ◇		

■ coil coating
▲ prášková farba

● ostatné materiály
○ hladký povrch na požiadanie

◇ vyhotovenie na objednávku
◇ len ucelené BAL

Podrobné vysvetlenie symbolov nájdete v informačnej časti cenníka (pozri stranu 8).

VÝROBOK	POPIS VÝROBKU	ROZMERY	MJ	CENA	RS	BAL
UKONČUJÚCA ŠABLÓNA PRE FASÁDNU ŠABLÓNU 44 × 44 STUCCO 	 <ul style="list-style-type: none"> · Vrátane upevňovacieho materiálu. · Spotreba: 1,48 ks/m. 	—	1 ks	8,80	1	40 ks
UKONČUJÚCA ŠABLÓNA PRE FASÁDNU ŠABLÓNU 44 × 44 HLADKÝ  	 <ul style="list-style-type: none"> · Vrátane upevňovacieho materiálu. · Spotreba: 1,48 ks/m. · Dodacia lehota: cca 10 – 15 pracovných dní. 	—	1 ks	8,80	1	40 ks
ŠABLÓNA MALÁ STUCCO  	 <ul style="list-style-type: none"> · Vhodné pre stenové obklady, zvlášť malé plochy. · POZOR! Žiadny plnohodnotný systém! (Nie je k dispozícii žiadne príslušenstvo.) · Po konzultácii s PREFA technickým oddelením vhodné tiež na použitie na veže a prístrešky. · Bez upevňovacieho materiálu. · 1 m² = 43 ks = cca 3,0 kg. 	305 × 175 mm	1 m ²	90,44	6	4 m ²
ŠABLÓNA MALÁ HLADKÝ  	 <ul style="list-style-type: none"> · Vhodné pre stenové obklady, zvlášť malé plochy. · POZOR! Žiadny plnohodnotný systém! (Nie je k dispozícii žiadne príslušenstvo.) · Po konzultácii s PREFA technickým oddelením vhodné tiež na použitie na veže a prístrešky. · Bez upevňovacieho materiálu. · 1 m² = 43 ks = cca 3,0 kg. 	305 × 175 mm	1 m ²	90,44	6	4 m ²

FARBA	KÓD VÝR.	FARBA	KÓD VÝR.	FARBA	KÓD VÝR.
01 P.10 hnedá	112284	06 P.10 machovozelená	112287	19 P.10 tmavošedá	112270
02 P.10 antracitová	112281	07 P.10 svetlošedá	112283	28 P.10 prefa bronzová	12351028
03 P.10 čierna	112289	10 P.10 prefa biela	594080	43 P.10 kamenná šedá	112285
04 P.10 tehlovočervená	112286	11 P.10 orieškovohnedá	112288		
05 P.10 tmavočervená	112282	12 strieborná metalíza	594080		
01 P.10 hnedá	112304	06 P.10 machovozelená	112307	19 P.10 tmavošedá	112310
02 P.10 antracitová	112301	07 P.10 svetlošedá	112303	28 P.10 prefa bronzová	12361028
03 P.10 čierna	112309	10 P.10 prefa biela	594080	43 P.10 kamenná šedá	112305
04 P.10 tehlovočervená	112306	11 P.10 orieškovohnedá	112308		
05 P.10 tmavočervená	112302	12 strieborná metalíza	594080		
01 P.10 hnedá	110883	05 P.10 tmavočervená	110881	19 P.10 tmavošedá	110889
02 P.10 antracitová	110880	06 P.10 machovozelená	110887	28 P.10 prefa bronzová	15591028
03 P.10 čierna	110888	07 P.10 svetlošedá	110882	43 P.10 kamenná šedá	110884
04 P.10 tehlovočervená	110885	11 P.10 orieškovohnedá	110886		
01 P.10 hnedá	110873	05 P.10 tmavočervená	110871	19 P.10 tmavošedá	110879
02 P.10 antracitová	110870	06 P.10 machovozelená	110877	28 P.10 prefa bronzová	15581028
03 P.10 čierna	110878	07 P.10 svetlošedá	110872	43 P.10 kamenná šedá	110874
04 P.10 tehlovočervená	110875	11 P.10 orieškovohnedá	110876		

coil coating
 prášková farba

ostatné materiály
 hladký povrch na požiadanie

vyhotovenie na objednávku
 len ucelené BAL



Podrobné vysvetlenie symbolov nájdete v informačnej časti cenníka (pozri stranu 8).

Upevnenie - Podkladové pásy

VÝROBOK	POPIS VÝROBKU	ROZMERY	MJ	CENA	RS	BAL
PATENTOVANÁ PRÍPONKA 	<ul style="list-style-type: none"> · K fasádne šindľu a fasádne šindľu XL. · Materiál: prírodná zliatina hliníka. 	—	1 ks	0,03	1	840 ks
PRÍPONKA K FASÁDNEJ ŠABLÓNE 29 × 29 	<ul style="list-style-type: none"> · Farba: antracitová. 	—	1 ks	0,07	1	320 ks
RYHOVANÝ KLINEC 	<ul style="list-style-type: none"> · Klinec 2,8/25: cca 570 ks/kg. · Klinec 2,8/30: cca 480 ks/kg. · Klinec 2,8/40: cca 380 ks/kg. · Materiál: pozinkovaná oceľ. 	2,8/25	1 kg	9,63	1	2,5 kg
		2,8/30	1 kg	9,63	1	2,5 kg
		2,8/40	1 kg	9,63	1	2 kg
ŠPECIÁLNA SKRUTKA DO HLINÍKOVEJ PODKONŠTRUKCIE 	<ul style="list-style-type: none"> · Na upevnenie výrobkov Siding a maloformátových krytín. · S tvrdým vrtným hrotom. · Materiál: bimetal. · Kapacita vŕtania t = 3,5 mm. · Vrátane 1 bitu TX 25 × 50 mm. 	5,5 × 25 mm priemer hlavičky: 12 mm	1 ks	0,62	6	250 ks
ŠPECIÁLNA SKRUTKA DO OCELOVEJ PODKONŠTRUKCIE 	<ul style="list-style-type: none"> · Na upevnenie výrobkov Siding a maloformátových krytín. · S tvrdým ocelovým hrotom. · Materiál: bimetal. · Kapacita vŕtania T₁ obloženie = 1 mm + T₂ UK = 1 mm. · Vrátane 1 bitu TX 25 × 50 mm. 	5,5 × 25 mm priemer hlavičky: 12 mm	1 ks	0,65	6	250 ks
PODKLADOVÝ PÁS 	<ul style="list-style-type: none"> · Pre fasádny šindel, fasádne šablóny a FX.12. · Vrátane ryhovaných klinčov (2,8/25). · Preddierovaný. · Vrchná strana: hnedá (polyesterová kvalita). · Spodná strana: antracitová (polyesterová kvalita). 	1 800 × 158 × 1,00 mm	1 m	6,74	1	—

FARBA	KÓD VÝR.
ostatné	505001
ostatné	505003
ostatné	340392
ostatné	340394
ostatné	341392
ostatné	533158
ostatné	533159
ostatné	562005



VÝROBOK	POPIS VÝROBKU	ROZMERY	FARBA
<p>PREFALZ FAREBNÝ HLINÍKOVÝ PÁS 500 mm 1 000 mm</p>  <p>PREFALZ</p> <ul style="list-style-type: none"> · Farebné hliníkové pásy vo falcovacej kvalite. · Predná strana: Coil-Coating vypalované lakovanie. · Spodná strana: ochranný lak. · Ako doplnkový pás pre strešné a fasádne systémy PREFA (okrem PREFABOND hliníkových kompozitných panelov) používame výlučne PREFALZ. · Cena na požiadanie. · POZOR! PREFALZ 1000 je povolené používať výlučne ako doplnkový pás. Z dôvodu rozvinutej šírky tohoto materiálu je neprípustné jeho použitie na zastrešenie a opláštenie celých strešných a fasádnych plôch. · UPOZORNENIE: Príplatky za farby P.10 kamenná šedá, patina šedá a P.10 patina zelená. 	<p>0,70 × 500 mm</p>	<p>01 P.10 hnedá</p> <p>02 P.10 antracitová</p> <p>03 P.10 čierna</p> <p>04 P.10 tehlovočervená</p> <p>05 P.10 tmavočervená</p> <p>06 P.10 machovozelená</p> <p>07 P.10 svetlošedá</p> <p>08 P.10 zinkovošedá</p> <p>10 P.10 prefa biela</p> <p>11 P.10 orieškovohnedá</p> <p>12 strieborná metalíza</p> <p>13 prírodný hliník</p> <p>17 P.10 čistá biela</p> <p>19 P.10 tmavošedá</p> <p>23 čiernošedá</p> <p>28  P.10 prefa bronzová</p> <p>43 P.10 kamenná šedá</p> <p>45 bronzová</p> <p>46 P.10 patina zelená</p> <p>47 patina šedá</p>	
		<p>0,70 × 1 000 mm</p>	<p>01 P.10 hnedá</p> <p>02 P.10 antracitová</p> <p>03 P.10 čierna</p> <p>04 P.10 tehlovočervená</p> <p>05 P.10 tmavočervená</p> <p>06 P.10 machovozelená</p> <p>07 P.10 svetlošedá</p> <p>08 P.10 zinkovošedá</p> <p>10 P.10 prefa biela</p> <p>11 P.10 orieškovohnedá</p> <p>12 strieborná metalíza</p> <p>13 prírodný hliník</p> <p>17 P.10 čistá biela</p> <p>19 P.10 tmavošedá</p> <p>23 čiernošedá</p> <p>28  P.10 prefa bronzová</p> <p>43 P.10 kamenná šedá</p> <p>45 bronzová</p> <p>46 P.10 patina zelená</p> <p>47 patina šedá</p>



	cca 60 kg (vnútorný priemer zvitku: cca 320 mm)			cca 500 kg (vnútorný priemer zvitku: cca 500 mm)		
	hladký	stucco	hladký s fóliou	hladký	stucco	hladký s fóliou
01	040303	040323		040313	040333	
02	040300	040320		040310	040330	
03	040308	040328		040318	040338	
04	040305	040325		040315	040335	
05	040301	040321		040311	040331	
06	040307	040327		040317	040337	
07	040302	040322		040312	040332	
08	040441	040461		040451	040471	
10	040442	040462		040452	040472	
11	040306	040326		040316	040336	
12	030722	030152	030772	030747	030182	030792
13	030724	030154		030749	030184	
17	040445	040465		040455	040475	
19	040444	040464		040454	040474	
23	030804		030826	030814		030827
28	040446	040466		040456	040476	
43	040304	040324		040314	040334	
45	040440	040460	040600	040450	040470	040610
46	040443			040453		
47	030803		030823	030813		030825
01	040103	040123		040113	040133	
02	040100	040120		040110	040130	
03	040108	040128		040118	040138	
04	040105	040125		040115	040135	
05	040101	040121		040111	040131	
06	040107	040127		040117	040137	
07	040102	040122		040112	040132	
08	040401	040421		040411	040431	
10	040402	040422		040412	040432	
11	040106	040126		040116	040136	
12	030369	030123	030671	030386	030565	
13	030110	030124		030388		
17	040405	040425		040415	040435	
19	040404	040424		040414	040434	
23	030370		030834	030392		030840
28	040406	040426		040416	040436	
43	040104	040124		040114	040134	
45	040400	040420	040620	040410	040430	040630
46	040403			040413		
47	030361		030833	030390		030842

coil coating
 prášková farba

ostatné materiály
 hladký povrch na požiadanie

vyhotovenie na objednávku
 len ucelené BAL

Podrobné vysvetlenie symbolov nájdete v informačnej časti cenníka (pozri stranu 8).

VÝROBOK	ROZMERY	SKUPINA FARIEB	FARBA	cca 60 kg (vnútorný priemer zvitku: cca 320 mm)
FALZONAL FAREBNÝ HLINÍKOVÝ PÁS 600 mm 	 0,70 × 600 mm 	0	zvetralý lak	038200S
		1	normová čistá biela	038202S
			cínovošedá	038211S
			zinkovošedá	038207S
			matná svetložinková	038223S
			matná svetlošedá	038218S
			antracitovošedá	038205S
			matná tmavošedá	038216S
			hnedá eloxovaná	038206S
			staročervená	038225S
			medenohnedá	038203S
			kávovohnedá	038226S
			rezedová zelená	038204S
			2	svetlá slonová kosť
		modrosivá		038201S
		opálovozelená		038208S
		sivozelená		038228S
		kremikovaná šedá		038222S
		3	perlovobiela	038212S
			běžová savana	038229S
			pastelovotyrysová	038233S
			kručínovo žltá	038230S
			karmínovočervená	038210S
			tyrkysovomodrá	038234S
			mätová zelená	038231S
			olivovozelená	038214S
			azúrovomodrá	038213S
			svetlošedá	038220S
	belasá modrá		038232S	
	uhľovočierna	038235S		
	4	briliantová metalická	038209S	
		šedá hliníková	038217S	
svetlobronzová		038241S		
5	novomedená	038221S		
	mayská zlatá	038238S		
0,80 × 600 mm	4	briliantová metalická	038239S	

INFORMÁCIE O VÝROBKOCH · FALZONAL

VŠEOBECNE



- Farebné hliníkové pásy vo falcovacej kvalite.
- Predná strana: Coil-Coating vypaľované lakovanie HDCC (High Durable Coil Coat), vrát. ochrannej fólie.
- Spodná strana: ochranný lak.
- Cena na požiadanie.
- Dodacia lehota na požiadanie.

POZOR!

- **MINIMÁLNE ODBERNÉ MNOŽSTVO:** 120 kg.
- Počet zvitkov musí byť vždy deliteľný dvomi.

	cca 120 kg (vnútorný priemer zvitku: cca 320 mm)	cca 250 kg (vnútorný priemer zvitku: cca 500 mm)	cca 500 kg (vnútorný priemer zvitku: cca 500 mm)	cca 1 000 kg (vnútorný priemer zvitku: cca 500 mm)
	038200	038105	038000	038505
	038202	038100	038011	038500
	038211	038103	038016	038503
	038207	038104	038007	038504
	038223	038137	038043	038522
	038218	038111	038029	038511
	038205	038106	038008	038506
	038216	038107	038009	038507
	038206	038102	038006	038502
	038225	038116	038045	038525
	038203	038109	038004	038509
	038226	038117	038046	038515
	038204	038118	038005	038520
	038227	038119	038047	038524
	038201	038110	038002	038510
	038208	038113	038010	038513
	038228	038120	038048	038537
	038222	038121	038049	038528
	038212	038122	038001	038518
	038229	038123	038080	038531
	038233	038129	038085	038540
	038230	038124	038081	038538
	038210	038141	038014	038517
	038234	038130	038086	038541
	038231	038125	038082	038539
	038214	038126	038018	038530
	038213	038131	038017	038529
	038220	038114	038031	038514
	038232	038128	038084	038526
	038235	038127	038083	038519
	038209	038101	038003	038501
	038217	038108	038028	038508
	038241	038138	038087	038532
	038221	038134	038039	038534
	038238	038139	038091	038516
	038239	038135	038041	038535



VÝROBOK	ROZMERY	SKUPINA FARIEB	FARBA	cca 60 kg (vnútorný priemer zvitku: cca 320 mm)	
FALZONAL FAREBNÝ HLINÍKOVÝ PÁS 1 200 mm 	 0,70 × 1 200 mm	0	zvetralý lak		
		1	normová čistá biela		
			cínovošedá		
			zinkovošedá		
			matná svetlozinková		
			matná svetlošedá		
			antracitovošedá		
			matná tmavošedá		
			hnedá eloxovaná		
			staročervená		
			medenohnedá		
			kávovohnedá		
			rezedová zelená		
			2	svetlá slonová kosť	
		modrosivá			
		opálovozelená			
		sivozelená			
		kremikovaná šedá			
		3		perlovobiela	
				běžová savana	
			pastelovotyrkysová		
			kručínovo žltá		
			karmínovočervená		
			tyrkysovomodrá		
			mätová zelená		
			olivovozelená		
			azúrovomodrá		
	svetlošedá				
	belasá modrá				
	uhlivočierna				
4	briliantová metalická				
	šedá hliníková				
	svetlobronzová				
5	novomedená				
	mayská zlatá				
0,80 × 1 200 mm	4	briliantová metalická			

INFORMÁCIE O VÝROBKOCH · FALZONAL

VŠEOBECNE

- Farebné hliníkové pásy vo falcovacej kvalite.
- Predná strana: Coil-Coating vypaľované lakovanie HDCC (High Durable Coil Coat), vrát. ochrannej fólie.
- Spodná strana: ochranný lak.
- Cena na požiadanie.
- Dodacia lehota na požiadanie.





POZOR!

- **MINIMÁLNE ODBERNÉ MNOŽSTVO:** 120 kg.
- FALZONAL 1200 je povolené používať výlučne ako doplnkový pás. Z dôvodu rozvinutej šírky tohoto materiálu je neprípustné jeho použitie na zastrešenie a opláštenie celých strešných a fasádnych plôch.



	cca 120 kg (vnútorný priemer zvitku: cca 320 mm)	cca 250 kg (vnútorný priemer zvitku: cca 500 mm)	cca 500 kg (vnútorný priemer zvitku: cca 500 mm)	cca 1 000 kg (vnútorný priemer zvitku: cca 500 mm)
	038294	038155	038032	038555
	038252	038150	038013	038550
	038259	038153	038025	038553
	038253	038154	038015	038554
	038272	038166	038050	038572
	038273	038161	038035	038561
	038256	038156	038022	038556
	038274	038157	038033	038557
	038257	038152	038023	038552
	038276	038168	038052	038575
	038254	038159	038020	038559
	038277	038169	038053	038565
	038255	038170	038021	038570
	038278	038171	038054	038574
	038250	038160	038019	038560
	038251	038163	038012	038563
	038279	038172	038055	038586
	038280	038173	038056	038578
	038281	038174	038057	038568
	038282	038175	038058	038581
	038288	038180	038063	038589
	038283	038176	038059	038587
	038271	038183	038040	038567
	038289	038181	038064	038590
	038284	038177	038060	038588
	038261	038178	038027	038580
	038260	038182	038026	038579
	038286	038164	038037	038564
	038287	038179	038062	038576
	038285	038165	038061	038569
	038258	038151	038024	038551
	038290	038158	038034	038558
	038295	038190	038069	038582
	038268	038184	038038	038584
	038293	038189	038068	038566
	038269	038185	038042	038585



Upevnenie s ryhovanými klincami

VÝROBOK	POPIS VÝROBKU	ROZMERY	MJ	CENA	RS	BAL
NEREZOVÁ PEVNÁ UHLOVÁ PRÍPONKA 	<ul style="list-style-type: none"> · Materiál: nerezová oceľ. · Pre výšku drážky 25 mm. 	—	1 ks	0,07	2	500 ks
NEREZOVÁ POSUVNÁ UHLOVÁ PRÍPONKA 	<ul style="list-style-type: none"> · Pre krytinové pásy s dĺžkou do 12 m pri hliníkových krytinách. · Materiál: nerezová oceľ. · Pre výšku drážky 25 mm. 	—	1 ks	0,30	2	500 ks
NEREZOVÝ RYHOVANÝ KLINEC 	<ul style="list-style-type: none"> · Kliniec 2,8/25: cca 570 ks/kg. · Kliniec 2,8/30: cca 480 ks/kg. · Materiál: nerezová oceľ. 	2,8/25	1 kg	31,83	1	2,5 kg
		2,8/30	1 kg	31,83	1	2,5 kg
NEREZOVÉ SPOJENÉ RYHOVANÉ KLINCE 	<ul style="list-style-type: none"> · Pre klincovačku Bull Tack Power. · Materiál: nerezová oceľ. 	2,8/26	1 000 ks	66,30	0	cca 3 200 ks

Upevnenie so skrutkami





VÝROBOK	POPIS VÝROBKU	ROZMERY	MJ	CENA	RS	BAL
NEREZOVÁ PEVNÁ UHLOVÁ PRÍPONKA NA UPEVNIENIE SO SKRUTKAMI 	<ul style="list-style-type: none"> · Materiál: nerezová oceľ. · Pre výšku drážky 25 mm. · So zapustenými skrutkovými otvormi. 	—	1 ks	0,13	2	500 ks
NEREZOVÁ POSUVNÁ UHLOVÁ PRÍPONKA NA UPEVNIENIE SO SKRUTKAMI 	<ul style="list-style-type: none"> · Pre krytinové pásy s dĺžkou do 12 m pri hliníkových krytinách. · Materiál: nerezová oceľ. · Pre výšku drážky 25 mm. · So zapustenými skrutkovými otvormi. 	—	1 ks	0,31	2	500 ks
SKRUTKY SO ZÁPUSTNOU HLAVOU 	<ul style="list-style-type: none"> · Na upevnenie príponiek pre falcované systémy. · Materiál: ušľachtilá oceľ TX 20, dodávka bez. bitu. 	4,5 × 25 mm	1 ks	0,05	6	500 ks
		4,5 × 30 mm		0,05		

FARBA	KÓD VÝR.
ostatné	534004
ostatné	535004
ostatné	340397
ostatné	340398
ostatné	341398









FARBA	KÓD VÝR.
ostatné	534005
ostatné	535006
ostatné	340391
ostatné	340399



Vlnitý profil a prelamaný profil

VÝROBOK	POPIS VÝROBKU	ROZMERY	MJ	CENA	RS	BAL
FASÁDNY VLNITÝ PROFIL TYP: 10/47/2,00 mm   	 <ul style="list-style-type: none"> · Priemyselný vzor č. 31230. · Materiál: hliník. · POZOR! Pri objednávke okrem čísla výrobku uveďte aj želanú farbu. 	konštrukčná šírka: 140 mm	1 m ²	**		—
PRELAMOVANÝ PROFIL TYP: 22/40/2,00 mm   	 <ul style="list-style-type: none"> · Materiál: hliník. · Dodacia lehota na požiadanie. · POZOR! Pri objednávke okrem čísla výrobku uveďte aj želanú farbu. 	konštrukčná šírka: 200 mm	1 m ²	**		—

Upevnenie

VÝROBOK	POPIS VÝROBKU	ROZMERY	MJ	CENA	RS	BAL
DILATAČNÁ PRÍPONKA PRE VLNITÝ PROFIL A PRELAMOVANÝ PROFIL 	 <ul style="list-style-type: none"> · Pre upevnenie vlnitého profilu, umožňujúca dilatáciu. · Materiál: hliník. · Orientačné množstvo: 6 – 8 ks/m². 	—	1 ks	0,63	6	—
UPEVNŔOVACÍ MATERIÁL PRE TLAČENÝ LISOVANÝ PROFIL NA HLINÍKOVÚ PODKONŠTRUKCIU.  	 <ul style="list-style-type: none"> · Upevňovacia skrutka pre tlačný lisovaný profil na hliníkovú podkonštrukciu. · Vŕtacia skrutka Saphir JT4-ZT-4-4,8 × 25 vrátane 1 bitu T25 W. · Materiál: nerezová oceľ. 	4,8 × 25 mm priemer hlavičky: 8 mm	1 ks	0,26	6	250 ks
BALKÓNOVÝ NIT  	 <ul style="list-style-type: none"> · Materiál: nerezová oceľ s trňom z nerezovej ocele. · Rozsah zopnutia: 4,0 – 9,5 mm. 	5 × 14 mm priemer hlavičky: 15 mm	1 ks	1,18	6	250 ks
				1,05		

PRÁŠKOVÁ FARBA (jednostranne alebo obojstranne)	PRÍRODNÝ HLINÍK
595900	
	595900
595900	
	595900

RÔZNE FARBY	PRÍRODNÝ HLINÍK
	595020
	533151
533290	
	533209

INFORMÁCIE O VÝROBKoch VLNITÝ PROFIL A PRELAMOVANÝ PROFIL

VŠEOBECNE

- Možnosť prispôsobenia rezov na mieru.
 - Dĺžky dielov: 250 mm až 6200 mm.
- Možnosť odberu ako tyčový materiál (prírodný hliník a neopracovaný).
 - Dĺžka: 6200 mm.
- **POZOR! Nie je možné poskytnúť práškovú povrchovú úpravu vo farbách P.10.**
- Vyrobené z eloxovateľného materiálu.
- Príplatok za dodávku pod 8 m²: **50,00 €**

VYHOTOVENIE

- Dodržiavajte montážnu príručku pre tlačené lisované profily.
- Možnosť pokládky vo všetkých smeroch.
- Skryté upevnenie.

POZNÁMKY

- Atypické lisované profily je možné vyrobiť na vyžiadanie od minimálneho množstva 1 000 kg.
- Pri aplikácii na balkónoch sa smie prelamovaný profil pokladať len vertikálne (dodržiavajte montážnu príručku pre obklady balkónov).

Príslušenstvo

VÝROBOK	POPIS VÝROBKU	ROZMERY	MJ	CENA	RS	BAL
ŠTARTOVACÍ PROFIL PRE VLNITÝ PROFIL 	<ul style="list-style-type: none"> · Materiál: hliník. · Viditeľná plocha: 10 mm. · POZOR! Pri objednávke okrem čísla výrobku uveďte aj názov výrobku a želanú farbu. 	dĺžka kusov: 3 000 mm	1 m	**		—
VONKAJŠÍ ROHOVÝ PROFIL PRE VLNITÝ PROFIL 	<ul style="list-style-type: none"> · Pre ukončenia vonkajších rohov. · Materiál: hliník. · Viditeľná plocha: 33/33/2,00 mm. · POZOR! Pri objednávke okrem čísla výrobku uveďte aj názov výrobku a želanú farbu. 	dĺžka kusov: 3 000 mm	1 m	**		—
UKONČOVACÍ PROFIL PRE VLNITÝ PROFIL 	<ul style="list-style-type: none"> · Materiál: hliník. · Viditeľná plocha: 40 mm. · Použitie je možné len v kombinácii s originálnou dilatačnou príponkou. · POZOR! Pri objednávke okrem čísla výrobku uveďte aj názov výrobku a želanú farbu. 	dĺžka kusov: 3 000 mm	1 m	**		—
KAPSOVÝ PROFIL PRE VLNITÝ PROFIL (OHÝBANÝ) 	<ul style="list-style-type: none"> · Hrúbka materiálu: 1,0 mm. · POZOR! Pri objednávke okrem čísla výrobku uveďte aj želanú farbu. 	dĺžka kusov: 2 500 mm	1 m	**		—
ŠTARTOVACÍ PROFIL PRE PRELAMOVANÝ PROFIL 	<ul style="list-style-type: none"> · Materiál: hliník. · Viditeľná plocha: 12 mm. · POZOR! Pri objednávke okrem čísla výrobku uveďte aj názov výrobku a želanú farbu. 	dĺžka kusov: 3 000 mm	1 m	**		—
ROHOVÝ PROFIL PRE PRELAMOVANÝ PROFIL 	<ul style="list-style-type: none"> · Materiál: hliník. · Vrátane upevňovacieho štítku. · Dá sa použiť na vnútorné a vonkajšie rohy. · POZOR! Pri objednávke okrem čísla výrobku uveďte aj názov výrobku a želanú farbu. · Viditeľné plochy: <ul style="list-style-type: none"> – Rohový profil vnútorný: 50/50 mm – Rohový profil vonkajší: 63/63 mm 	dĺžka kusov: 3 000 mm	1 m	**		—
UKONČOVACÍ PROFIL PRE PRELAMOVANÝ PROFIL 	<ul style="list-style-type: none"> · Materiál: hliník. · Viditeľná plocha: 40 mm. · POZOR! Pri objednávke okrem čísla výrobku uveďte aj názov výrobku a želanú farbu. 	dĺžka kusov: 3 000 mm	1 m	**		—

PRÁŠKOVÁ FARBA (jednostranne alebo obojstranne)	PRÍRODNÝ HLINÍK
595901	
	595901
595901	
	595901
595901	
	595901
594160	594160
595901	
	595901
595199	
	595159
595901	
	595901









ZVITKY A PLECHY





PREFALZ	208
Farebný hliníkový pás PREFALZ	208
PREFALZ tabuľový plech	212
FALZONAL	214
Fasádne doplnky	218
Fasádny doplnkový pás	218
Fasádny doplnkový tabuľový plech	220
Polyesterová kvalita	222
Prírodný hliník · Ostatné	226

VÝROBOK	POPIS VÝROBKU	ROZMERY	FARBA
<p>PREFALZ FAREBNÝ HLINÍKOVÝ PÁS 500 mm 650 mm</p>  <p>PREFALZ</p> <ul style="list-style-type: none"> · Farebné hliníkové pásy vo falcovacej kvalite. · Predná strana: Coil-Coating vypalované lakovanie. · Spodná strana: ochranný lak. · Ako doplnkový pás pre strešné a fasádne systémy PREFA (okrem PREFABOND hliníkových kompozitných panelov) používame výlučne PREFALZ. · Cena na požiadanie. <p>UPOZORNENIE: Príplatky za farby P.10 kamenná šedá, patina šedá a P.10 patina zelená.</p>	<p>0,70 × 500 mm</p>	01 P.10 hnedá	
		02 P.10 antracitová	
		03 P.10 čierna	
		04 P.10 tehlovočervená	
		05 P.10 tmavočervená	
		06 P.10 machovozelená	
		07 P.10 svetlošedá	
		08 P.10 zinkovošedá	
		10 P.10 prefa biela	
		11 P.10 orieškovohnedá	
		12 strieborná metalíza	
		13 prírodný hliník	
		17 P.10 čistá biela	
		19 P.10 tmavošedá	
		23 čiernošedá	
		28  P.10 prefa bronzová	
		43 P.10 kamenná šedá	
		45 bronzová	
		46 P.10 patina zelená	
		47 patina šedá	
		<p>0,70 × 650 mm</p>	01 P.10 hnedá
			02 P.10 antracitová
			03 P.10 čierna
			04 P.10 tehlovočervená
			05 P.10 tmavočervená
			06 P.10 machovozelená
			07 P.10 svetlošedá
			08 P.10 zinkovošedá
10 P.10 prefa biela			
11 P.10 orieškovohnedá			
12 strieborná metalíza			
13 prírodný hliník			
17 P.10 čistá biela			
19 P.10 tmavošedá			
23 čiernošedá			
28  P.10 prefa bronzová			
43 P.10 kamenná šedá			
45 bronzová			
47 patina šedá			

	cca 60 kg (vnútorný priemer zvitku: cca 320 mm)			cca 500 kg (vnútorný priemer zvitku: cca 500 mm)		
	hladký	stucco	hladký s fóliou	hladký	stucco	hladký s fóliou
01	040303	040323		040313	040333	
02	040300	040320		040310	040330	
03	040308	040328		040318	040338	
04	040305	040325		040315	040335	
05	040301	040321		040311	040331	
06	040307	040327		040317	040337	
07	040302	040322		040312	040332	
08	040441	040461		040451	040471	
10	040442	040462		040452	040472	
11	040306	040326		040316	040336	
12	030722	030152	030772	030747	030182	030792
13	030724	030154		030749	030184	
17	040445	040465		040455	040475	
19	040444	040464		040454	040474	
23	030804		030826	030814		030827
28	040446	040466		040456	040476	
43	040304	040324		040314	040334	
45	040440	040460	040600	040450	040470	040610
46	040443			040453		
47	030803		030823	030813		030825
01	040203	040223		040213	040233	
02	040200	040220		040210	040230	
03	040208	040228		040218	040238	
04	040205	040225		040215	040235	
05	040201	040221		040211	040231	
06	040207	040227		040217	040237	
07	040202	040222		040212	040232	
08	040481	040501		040491	040511	
10	040482	040502		040492	040512	
11	040206	040226		040216	040236	
12	030340	030513	030613	030339	030543	030643
13	035101	030514	030614	035102	030544	
17	040485	040505		040495	040515	
19	040484	040504		040494	040514	
23	030807		030870	030817		030875
28	040486	040506		040496	040516	
43	040204	040224		040214	040234	
45	040480	040500	040640	040490	040510	040650
47	030806		030871	030816		030876

VÝROBOK	POPIS VÝROBKU	ROZMERY	FARBA
<p>PREFALZ FAREBNÝ HLINÍKOVÝ PÁS 1 000 mm</p>  <p>PREFALZ</p>	<ul style="list-style-type: none"> · Farebné hliníkové pásy vo falcovacej kvalite. · Predná strana: Coil-Coating vypalované lakovanie. · Spodná strana: ochranný lak. · Ako doplnkový pás pre strešné a fasádne systémy PREFA (okrem PREFABOND hliníkových kompozitných panelov) používame výlučne PREFALZ. · Cena na požiadanie. <p>POZOR! PREFALZ 1000 je povolené používať výlučne ako doplnkový pás. Z dôvodu rozvinutej šírky tohoto materiálu je neprípustné jeho použitie na zastrešenie a opláštenie celých strešných a fasádnych plôch.</p> <p>UPOZORNENIE: Príplatky za farby P.10 kamenná šedá, patina šedá a P.10 patina zelená.</p>	0,70 × 1 000 mm	01 P.10 hnedá
			02 P.10 antracitová
			03 P.10 čierna
			04 P.10 tehlovočervená
			05 P.10 tmavočervená
			06 P.10 machovozelená
			07 P.10 svetlošedá
			08 P.10 zinkovošedá
			10 P.10 prefa biela
			11 P.10 orieškovohnedá
			12 strieborná metalíza
			13 prírodný hliník
			17 P.10 čistá biela
			19 P.10 tmavošedá
			23 čiernošedá
			28  P.10 prefa bronzová
			43 P.10 kamenná šedá
45 bronzová			
46 P.10 patina zelená			
47 patina šedá			

	cca 60 kg (vnútorný priemer zvitku: cca 320 mm)			cca 500 kg (vnútorný priemer zvitku: cca 500 mm)		
	hladký	stucco	hladký s fóliou	hladký	stucco	hladký s fóliou
01	040103	040123		040113	040133	
02	040100	040120		040110	040130	
03	040108	040128		040118	040138	
04	040105	040125		040115	040135	
05	040101	040121		040111	040131	
06	040107	040127		040117	040137	
07	040102	040122		040112	040132	
08	040401	040421		040411	040431	
10	040402	040422		040412	040432	
11	040106	040126		040116	040136	
12	030369	030123	030671	030386	030565	
13	030110	030124		030388		
17	040405	040425		040415	040435	
19	040404	040424		040414	040434	
23	030370		030834	030392		030840
28	040406	040426		040416	040436	
43	040104	040124		040114	040134	
45	040400	040420	040620	040410	040430	040630
46	040403			040413		
47	030361		030833	030390		030842

VÝROBOK	ROZMERY	FARBA
<p>PREFALZ TABUĽOVÝ PLECH</p>  <p>■ ◆ ◇</p>	<p>0,70 × 1 000 × 2 000 mm</p>	01 P.10 hnedá
		02 P.10 antracitová
		03 P.10 čierna
		04 P.10 tehlovočervená
		05 P.10 tmavočervená
		06 P.10 machovozelená
		07 P.10 svetlošedá
		08 P.10 zinkovošedá
		10 P.10 prefa biela
		11 P.10 orieškovohnedá
		12 strieborná metalíza
		13 prírodný hliník
		17 P.10 čistá biela
		19 P.10 tmavošedá
		23 čiernošedá
		28  P.10 prefa bronzová
		43 P.10 kamenná šedá
45 bronzová		
46 P.10 patina zelená		
47 patina šedá		

INFORMÁCIE O VÝROBKOCH · PREFALZ TABUĽOVÝ PLECH

VŠEOBECNE

- Farebné hliníkové tabule v falcovacej kvalite.
- Predná strana: Coil-Coating vypalované lakovanie.
- Spodná strana: ochranný lak.
- Ako doplnkový pás pre strešné a fasádne systémy PREFA (okrem PREFABOND hliníkových kompozitných panelov) používame výlučne PREFALZ.
- Hmotnosť: 3,85 kg na tabuľu; s fóliou: 4,05 kg na tabuľu.
- Cena na požiadanie.

UPOZORNENIE

- Príplatky za farby P.10 kamenná šedá, patina šedá a P.10 patina zelená.

BALENIE: 25 ks			BALENIE: 50 ks			BALENIE: 140 ks		
hladký	stucco	hladký s fóliou	hladký	stucco	hladký s fóliou	hladký	stucco	hladký s fóliou
045206	045207		043206	043207		046206	046207	
045200	045201		043200	043201		046200	046201	
045216	045217		043216	043217		046216	046217	
045210	045211		043210	043211		046210	046211	
045202	045203		043202	043203		046202	046203	
045214	045215		043214	043215		046214	046215	
045204	045205		043204	043205		046204	046205	
045218	045219		043218	043219		046218	046219	
045220	045221		043220	043221		046220	046221	
045212	045213		043212	043213		046212	046213	
045100	045102	045101	043100	043102	043101	046100	046102	046101
045003	045004		043003	043004		046003	046004	
045226	045227		043226	043227		046226	046227	
045224	045225		043224	043225		046224	046225	
045106	045108	045107	043106	043108	043107	046106	046108	046107
045228	045229		043228	043229		046228	046229	
045208	045209		043208	043209		046208	046209	
045109	045111	045110	043109	043111	043110	046109	046111	046110
045222	045223		043222	043223		046222	046223	
045103	045105	045104	043103	043105	043104	046103	046105	046104



VÝROBOK	ROZMERY	SKUPINA FARIEB	FARBA	cca 60 kg (vnútorný priemer zvitku: cca 320 mm)	
<p>FALZONAL FAREBNÝ HLINÍKOVÝ PÁS 600 mm</p> 	0,70 × 600 mm	0	zvetralý lak	038200S	
		1	normová čistá biela	038202S	
			cínovošedá	038211S	
			zinkovošedá	038207S	
			matná svetložinková	038223S	
			matná svetlošedá	038218S	
			antracitovošedá	038205S	
			matná tmavošedá	038216S	
			hnedá eloxovaná	038206S	
			staročervená	038225S	
			medenohnedá	038203S	
			kávovohnedá	038226S	
			rezedová zelená	038204S	
			2	svetlá slonová kosť	038227S
				modrosivá	038201S
		opálovozelená		038208S	
		sivozelená		038228S	
		kremikovaná šedá		038222S	
		3	perlovobiela	038212S	
			běžová savana	038229S	
			pastelovotyrkysová	038233S	
			kručínovo žltá	038230S	
			karmínovočervená	038210S	
			tyrkysovomodrá	038234S	
			mätová zelená	038231S	
			olivovozelená	038214S	
			azúrovomodrá	038213S	
			svetlošedá	038220S	
	belasá modrá		038232S		
	uhl'ovočierna		038235S		
	4		briliantová metalická	038209S	
			šedá hliníková	038217S	
svetlobronzová		038241S			
5	novomedená	038221S			
	mayská zlatá	038238S			
0,80 × 600 mm	4	briliantová metalická	038239S		

INFORMÁCIE O VÝROBKOCH · FALZONAL

VŠEOBECNE



- Farebné hliníkové pásy vo falcovacej kvalite.
- Predná strana: Coil-Coating vypalované lakovanie HDCC (High Durable Coil Coat), vrát. ochrannej fólie.
- Spodná strana: ochranný lak.
- Cena na požiadanie.
- Dodacia lehota na požiadanie.

POZOR!

- **MINIMÁLNE ODBERNÉ MNOŽSTVO:** 120 kg.
- Počet zvitkov musí byť vždy deliteľný dvomi.

	cca 120 kg (vnútorný priemer zvitku: cca 320 mm)	cca 250 kg (vnútorný priemer zvitku: cca 500 mm)	cca 500 kg (vnútorný priemer zvitku: cca 500 mm)	cca 1 000 kg (vnútorný priemer zvitku: cca 500 mm)
	038200	038105	038000	038505
	038202	038100	038011	038500
	038211	038103	038016	038503
	038207	038104	038007	038504
	038223	038137	038043	038522
	038218	038111	038029	038511
	038205	038106	038008	038506
	038216	038107	038009	038507
	038206	038102	038006	038502
	038225	038116	038045	038525
	038203	038109	038004	038509
	038226	038117	038046	038515
	038204	038118	038005	038520
	038227	038119	038047	038524
	038201	038110	038002	038510
	038208	038113	038010	038513
	038228	038120	038048	038537
	038222	038121	038049	038528
	038212	038122	038001	038518
	038229	038123	038080	038531
	038233	038129	038085	038540
	038230	038124	038081	038538
	038210	038141	038014	038517
	038234	038130	038086	038541
	038231	038125	038082	038539
	038214	038126	038018	038530
	038213	038131	038017	038529
	038220	038114	038031	038514
	038232	038128	038084	038526
	038235	038127	038083	038519
	038209	038101	038003	038501
	038217	038108	038028	038508
	038241	038138	038087	038532
	038221	038134	038039	038534
	038238	038139	038091	038516
	038239	038135	038041	038535



VÝROBOK	ROZMERY	SKUPINA FARIEB	FARBA	cca 60 kg (vnútorný priemer zvitku: cca 320 mm)
FALZONAL FAREBNÝ HLINÍKOVÝ PÁS 1 200 mm 	 0,70 × 1 200 mm	0	zvetralý lak	
		1	normová čistá biela	
			cinovošedá	
			zinkovošedá	
			matná svetlozinková	
			matná svetlošedá	
			antracitovošedá	
			matná tmavošedá	
			hnedá eloxovaná	
			staročervená	
			medenohnedá	
			kávovohnedá	
			rezedová zelená	
		2	svetlá slonová kosť	
			modrosivá	
			opálovozelená	
			sivozelená	
			kremikovaná šedá	
			perlovobiela	
		3	běžová savana	
			pastelovotyrkysová	
			kručinoivo žltá	
			karmínovočervená	
			tyrkysovomodrá	
			mätová zelená	
			olivovozelená	
			azúrovomodrá	
	svetlošedá			
	belasá modrá			
	uhl'ovočierna			
4	briliantová metalická			
	šedá hliníková			
	svetlobronzová			
5	novomedená			
	mayská zlatá			
0,80 × 1 200 mm	4	briliantová metalická		

INFORMÁCIE O VÝROBKOCH · FALZONAL

VŠEOBECNE

- Farebné hliníkové pásy vo falcovacej kvalite.
- Predná strana: Coil-Coating vypaľované lakovanie HDCC (High Durable Coil Coat), vrát. ochrannej fólie.
- Spodná strana: ochranný lak.
- Cena na požiadanie.
- Dodacia lehota na požiadanie.

POZOR!

- **MINIMÁLNE ODBERNÉ MNOŽSTVO:** 120 kg.
- FALZONAL 1200 je povolené používať výlučne ako doplnkový pás. Z dôvodu rozvinutej šírky tohoto materiálu je neprípustné jeho použitie na zastrešenie a opláštenie celých strešných a fasádnych plôch.

cca 120 kg (vnútorný priemer zvitku: cca 320 mm)	cca 250 kg (vnútorný priemer zvitku: cca 500 mm)	cca 500 kg (vnútorný priemer zvitku: cca 500 mm)	cca 1 000 kg (vnútorný priemer zvitku: cca 500 mm)
038294	038155	038032	038555
038252	038150	038013	038550
038259	038153	038025	038553
038253	038154	038015	038554
038272	038166	038050	038572
038273	038161	038035	038561
038256	038156	038022	038556
038274	038157	038033	038557
038257	038152	038023	038552
038276	038168	038052	038575
038254	038159	038020	038559
038277	038169	038053	038565
038255	038170	038021	038570
038278	038171	038054	038574
038250	038160	038019	038560
038251	038163	038012	038563
038279	038172	038055	038586
038280	038173	038056	038578
038281	038174	038057	038568
038282	038175	038058	038581
038288	038180	038063	038589
038283	038176	038059	038587
038271	038183	038040	038567
038289	038181	038064	038590
038284	038177	038060	038588
038261	038178	038027	038580
038260	038182	038026	038579
038286	038164	038037	038564
038287	038179	038062	038576
038285	038165	038061	038569
038258	038151	038024	038551
038290	038158	038034	038558
038295	038190	038069	038582
038268	038184	038038	038584
038293	038189	038068	038566
038269	038185	038042	038585



VÝROBOK

POPIS VÝROBKU

ROZMERY



FARBA

FASÁDNY DOPLNKOVÝ PÁS HLADKÝ



- Hmotnosť zvitku: 30 kg.
- Fasádne doplnkové pásy na použitie pri Siding, Siding.X a PREFABOND hliníkových kompozitných paneloch.
- Fasádne doplnkové pásy pre PREFABOND hliníkové kompozitné panely sú totožné s PREFABOND hliníkovým kompozitným panelom, pokiaľ ide o kvalitu povrchu a laku.
- Cena na požiadanie.
- Dodacia lehota pre doplnkové pásy vo vyhotovení stucco a s hrúbkou 1,2 mm: min. 10 pracovných dní.
- Doplnkové pásy 0,7 × 1 000 mm: pozri PREFALZ farebné hliníkové pásy.

0,7 × 708 mm	38	vlašský orech hnedý
	39	dub béžovosivý
	42	P.10 pieskovohnedá
1,0 × 1 100 mm	04	P.10 tehlovočervená
	05	P.10 tmavočervená
	06	P.10 machovozelená
	11	P.10 orieškovohnedá
	01	P.10 hnedá
1,0 × 1 200 mm	02	P.10 antracitová
	03	P.10 čierna
	07	P.10 svetlošedá
	10	P.10 prefa biela
	12	strieborná metalíza
	17	čistá biela
	17	P.10 čistá biela
	19	P.10 tmavošedá
	20	dymová strieborná
	23	čiernošedá
	28	P.10 prefa bronzová
	38	vlašský orech hnedý
	39	dub béžovosivý
	40	dub prírodný
	42	P.10 pieskovohnedá
	43	P.10 kamenná šedá
	44	antracitová matná
45	bronzová	
47	patina šedá	
1,2 × 1 200 mm	01	P.10 hnedá
	02	P.10 antracitová
	03	P.10 čierna
	07	P.10 svetlošedá
	10	P.10 prefa biela
	12	strieborná metalíza
	17	P.10 čistá biela
	19	P.10 tmavošedá
	20	dymová strieborná
	23	čiernošedá
	28	P.10 prefa bronzová
43	P.10 kamenná šedá	

VÝROBOK	POPIS VÝROBKU	ROZMERY	FARBA
FASÁDNY DOPLNKOVÝ TABUĽOVÝ PLECH  <ul style="list-style-type: none"> · Fasádne doplnkové tabuľové plechy na použitie pri Siding, Siding.X a PREFABOND hliníkových kompozitných paneloch. · Fasádne doplnkové tabuľové plechy pre PREFABOND hliníkové kompozitné panely sú totožné s PREFABOND hliníkovým kompozitným panelom, pokiaľ ide o kvalitu povrchu a laku. · Cena na požiadanie. 	<ul style="list-style-type: none"> · Fasádne doplnkové tabuľové plechy na použitie pri Siding, Siding.X a PREFABOND hliníkových kompozitných paneloch. · Fasádne doplnkové tabuľové plechy pre PREFABOND hliníkové kompozitné panely sú totožné s PREFABOND hliníkovým kompozitným panelom, pokiaľ ide o kvalitu povrchu a laku. · Cena na požiadanie. 	0,7 × 708 × 2 000 mm	42 P.10 pieskovohnedá 38 vlašský orech hnedý 39 dub béžovosivý
		1,0 × 1 200 × 2 000 mm	01 P.10 hnedá 02 P.10 antracitová 03 P.10 čierna 07 P.10 svetlošedá 10 P.10 prefa biela 12 strieborná metalíza 17 čistá biela 17 P.10 čistá biela 19 P.10 tmavošedá 20 dymová strieborná 23 čiernošedá 28  P.10 prefa bronzová 38 vlašský orech hnedý 39 dub béžovosivý 40 dub prírodný 42 P.10 pieskovohnedá 43 P.10 kamenná šedá 44 antracitová matná 45 bronzová 47 patina šedá

INFORMÁCIE O VÝROBKOCH FASÁDNY DOPLNKOVÝ TABUĽOVÝ PLECH

HMOTNOSŤ

- Rozmery 0,70×708×2.000 mm: cca 2,70 kg na tabuľu.
- Rozmery 1,00×1 200×2.000 mm: cca 6,50 kg na tabuľu.

	BALENIE: 25 ks		BALENIE: 50 ks		BALENIE: 140 ks	
	hladký	stucco	hladký	stucco	hladký	stucco
	045402	045403	043402	043403	046402	046403
	045406		043406		046406	
	045408		045408		046408	
	045552		043552		046552	
	045550		043550		046550	
	045555		043555		046555	
	045551		043551		046551	
	045554		043554		046554	
	045506		043506		046506	
	045504		043504		046504	
	045558		043558		046558	
	045559		043559		046559	
	045507		043507		046507	
	045509		043509		046509	
	◇		◇		◇	
	045502		043502		046502	
	045501		043501		046501	
	045500		043500		046500	
	045556		043556		046556	
	045553		043553		046553	
	045512		043512		046512	
	045511		043511		046511	
	045508		043508		046508	



VÝROBOK	ROZMERY	FARBA	cca 60 kg (vnútorný priemer zvitku: cca 320 mm)	
			hladký	hladký s fóliou
FAREBNÝ HLINÍKOVÝ PÁS V POLYESTEROVEJ KVALITE 	0,70 × 333 mm	hnedá antracitová	031162	
	0,70 × 500 mm	hnedá antracitová	030026	
		tehlovočervená tmavočervená	030027	
	0,70 × 1 000 mm	antracitová antracitová	031105	031032
		hnedá antracitová	031101	
		hnedá hnedá	031104	031015
		svetlošedá svetlošedá	031106	031012
		machovozelená svetlošedá	031118	
		machovozelená machovozelená	031108	031043
		normová čistá biela normová čistá biela	031113	031026
		biely hliník biely hliník	031127	031126
		tehlovočervená tmavočervená	031102	
		tehlovočervená tehlovočervená	031109	031019
	zinkovošedá zinkovošedá	031112	031028	
	1,00 × 1 000 mm	hnedá antracitová		
		svetlošedá svetlošedá		

INFORMÁCIE O VÝROBKOCH - FAREBNÝ HLINÍKOVÝ PÁS V POLYESTEROVEJ KVALITE

VŠEOBECNE



- S obojstrannou povrchovou úpravou v polyesterovej kvalite.
- Na oplechovania, lemovania a prekrytia.
- Cena na požiadanie.
- **POZOR!** Výrobok nie je vhodný ako doplnkový pás pri strechách a fasádach PREFA.

PRI PREVEDENÍ S FÓLIU REŠPEKTUJTE AJ NASLEDUJÚCE BODY.

- K dispozícii je len šírka 1 000 mm.
- Fólia je vždy na farbe, ktorá je uvedená ako prvá.
- Iné zvitky s fóliou len na požiadanie.
- Cena na požiadanie.
- **POZOR!** Fólia odoláva žiareniu UV len na krátky čas. Po spracovaní okamžite odstráňte.

cca 120 kg (vnútorný priemer zvitku: cca 320 mm)		cca 500 kg (vnútorný priemer zvitku: cca 500 mm)		cca 1 000 kg (vnútorný priemer zvitku: cca 500 mm)	
hladký	hladký s fóliou	hladký	hladký s fóliou	hladký	hladký s fóliou
		031160			
031130	031007	031150		031300	
		031153		031305	
		031157		031306	
		031155		031308	
		031165			
031131	031008	031151		031311	
		031156		031309	
		031163			
034101	034003				
034104					



VÝROBOK	INFORMÁCIA	ROZMERY	FARBA
FAREBNÝ HLINÍKOVÝ PLECH V POLYESTEROVEJ KVALITE BEZ OCHRANNEJ FÓLIE 		0,70 × 1 000 × 2 000 mm	antracitová antracitová
			hnedá hnedá
			svetlošedá svetlošedá
			machovozelená machovozelená
			zinkovošedá zinkovošedá
			biely hliník biely hliník
			normová čistá biela normová čistá biela
			hnedá antracitová
			antracitová hnedá
			tehlovočervená tmavočervená
FAREBNÝ HLINÍKOVÝ PLECH V POLYESTEROVEJ KVALITE S OCHRANNOU FÓLIOU 		1,00 × 1 000 × 2 000 mm	hnedá antracitová
			svetlošedá svetlošedá
TABUĽOVÝ PERFOROVANÝ PLECH V POLYESTEROVEJ KVALITE 	<ul style="list-style-type: none"> · S kruhovými otvormi (5/7 mm). · Vetrací prierez s perforovanou častou: cca 46 %. 	0,70 × 1 000 × 2 000 mm	tehlovočervená tmavočervená
			hnedá antracitová
			machovozelená svetlošedá

INFORMÁCIE O VÝROBKOCH - FAREBNÝ HLINÍKOVÝ PLECH V POLYESTEROVEJ KVALITE

HMOTNOSŤ TABULE – BEZ OCHRANNEJ FÓLIE

- Rozmery 0,70×1 000×2 000 mm: 3,85 kg.
- Rozmery 1,00×1 000×2 000 mm: 5,40 kg.

HMOTNOSŤ TABULE – S OCHRANNOU FÓLIOU

- Rozmery 0,70×1 000×2 000 mm: 4,05 kg.
- Rozmery 1,00×1 000×2 000 mm: 5,60 kg.



HMOTNOSŤ NA TABUĽU – PERFOROVANÁ (TABUĽOVÝ PERFOROVANÝ PLECH)

- Rozmery 0,70×1 000×2 000 mm: 2,26 kg.

BALENIE: 25 ks		BALENIE: 50 ks		BALENIE: 140 ks	
hladký	hladký s fóliou	hladký	hladký s fóliou	hladký	hladký s fóliou
045020	045021	043020	043021	046020	046021
045022	045023	043022	043023	046022	046023
045024	045025	043024	043025	046024	046025
045026	045027	043026	043027	046026	046027
045030	045031	043030	043031	046030	046031
045034	045035	043034	043035	046034	046035
045038	045039	043038	043039	046038	046039
045050	045051	043050	043051	046050	046051
045050	045052	043050	043052	046050	046052
045053	045054	043053	043054	046053	046054
045053	045055	043053	043055	046053	046055
045080	◇	043080	◇	046080	◇
045082	◇	043082	◇	046082	◇
045090		043090		046090	
045092		043092		046092	
045093		043093		046093	

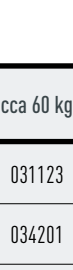

VÝROBOK	ROZMERY	FARBA	cca 60 kg	cca 120 kg
HLINÍKOVÝ ZVITOK PRÍRODNÝ HLINÍK AL 99,5 % 	0,70 × 1 000 mm	prírodný hliník	031123	
	0,80 × 1 000 mm		034201	
	1,00 × 1 000 mm			034202
	1,20 × 1 000 mm			034203

VÝROBOK	POPIS VÝROBKU	ROZMERY	MJ	CENA	RS	BAL
PERFOROVANÝ PLECH 	<ul style="list-style-type: none"> · S kruhovými otvormi (5/7 mm). · Vnútorý priemer zvitku: cca 320 mm. · Hmotnosť: cca 24 kg na zvitok (1 m² = 1,13 kg). · Vetrací prierez s perforovanou časťou: cca 46 %. 	0,70 × 1 000 mm	1 kg	**		24 kg
VETRACÍ PÁS 	<ul style="list-style-type: none"> · So štvorcovým dierovaním. · Vetrací prierez s perforovanou časťou: cca 56 %. · informácia o rozmeroch: <ul style="list-style-type: none"> - A = 140 mm (pre 1,00 × 250 mm) - A = 223 mm (pre 1,00 × 333 mm) - B = 85 mm - C = 25 mm 	1,00 × 250 mm	1 m	13,63	0	40 m
		1,00 × 333 mm		21,91		
OCHRANNÁ MREŽKA PROTI VTÁKOM ŠÍRKA: 125 mm 	<ul style="list-style-type: none"> · S kruhovými otvormi (5/7 mm). · Dĺžka: 2 000 mm. · Šírka perforovanej časti: 96 mm. · Hmotnosť: 1 m = 0,22 kg. · Vetrací prierez s perforovanou časťou: cca 46 %. 	2 000 × 125 × 0,70 mm	1 m	5,50	1	1 ks
STYKOVACIA TABUĽA NEOHRANENÁ 	<ul style="list-style-type: none"> · Dizajnová vlna PREFA priečna (6 mm). 	0,70 × 550 × 2 000 mm	1 kg	17,52	0	1 ks

INFORMÁCIE O VÝROBKOCH · HLINÍKOVÉ ZVITKY Z PRÍRODNÉHO HLINÍKA

· **POZOR!** PREFA hliníkové zvitky z prírodného hliníka je potrebné skladovať v suchu. Vlhkosť prenikajúca medzi navrstvené povrchy môže spôsobovať vznik škvrn.

· Cena na požiadanie.

FARBA	KÓD VÝR.
hnedá antracitová	507202
machovozelená svetlošedá	507206
prírodný hliník	507205
tehlovočervená tmavočervená	507203
P.10 hnedá	507403
P.10 antracitová	507404
P.10 čierna	507402
P.10 svetlošedá	507405
P.10 hnedá	507412
P.10 antracitová	507413
hnedá antracitová	507300
P.10 antracitová	507310





PROTIPOVODŇOVÁ OCHRANA



Systémová skladba	230
Výrobky protipovodňovej ochrany	231
Upevňovací profil	231
Hradidlo	232
Spodné tesnenie	232
Upevňovací stĺpik (kruhový profil)	233
Upevňovacia zarážka	235
Pridržiavač	236
Zemné puzdro	236
Konzolový dŕžiak	237
Krycí profil	237
Kryt úložiska	238
Príslušenstvo	238
Špeciálna výroba	238
Tyčové výrobky	239

Systémová skladba

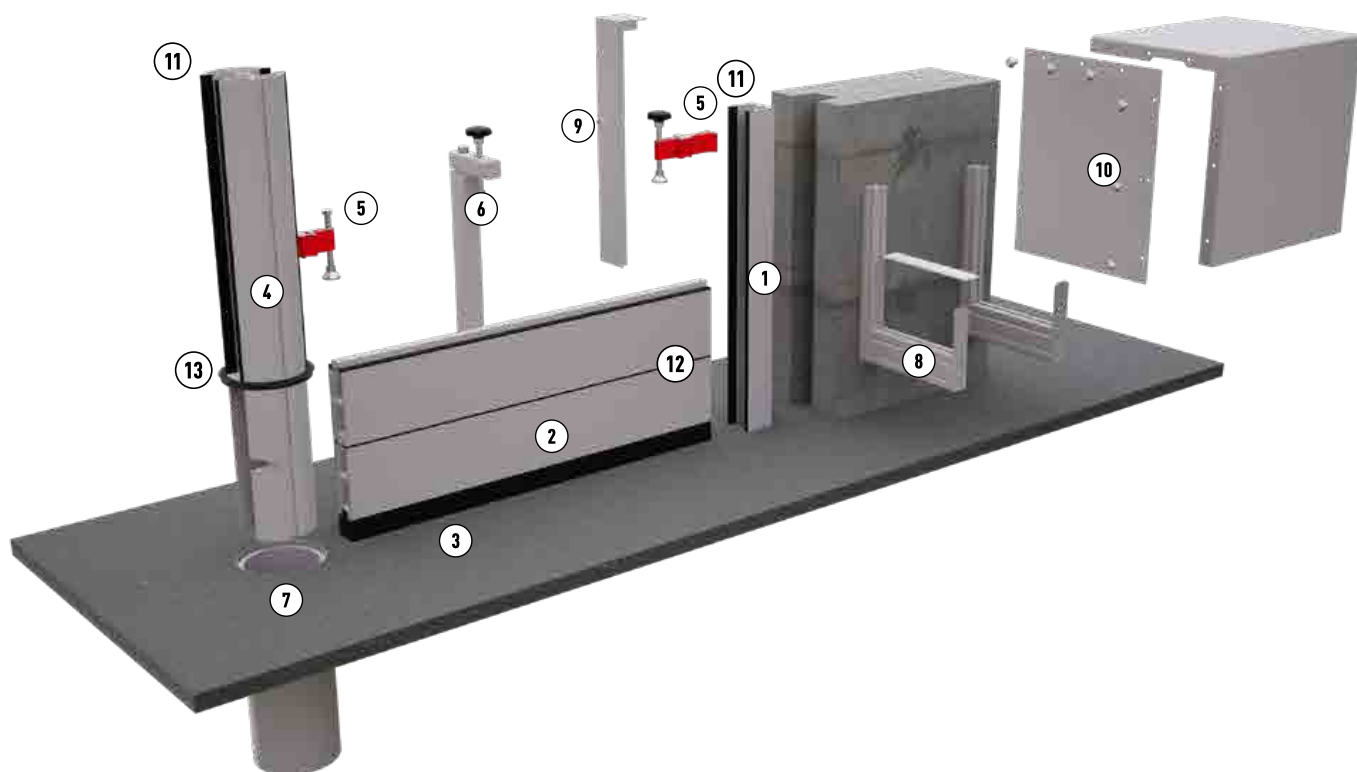

BEZPODMIENEČNE DBAJTE NA PRÍRUČKU PRE PLÁNOVANIE.

Možnosť povrchovej úpravy pre štandardné farby (max. dĺžka: 3 000) na požiadanie pre hradidlá, U-profil, upevňovací profil a krycí profil.
Pozri aj formulár pre protipovodňovú ochranu PREFA na internetovej stránke WWW.PREFA.COM.

VÝROBOK

POPIS VÝROBKU

VÝROBOK	POPIS VÝROBKU
1 UPEVŇOVACÍ PROFIL	Ako U-profil alebo upevňovací profil pevne zabudovaný v nosnom podklade, v ostení, pred ostením, resp. za ostením.
2 HRADIDLO	Na obrázku: spodné hradidlo zabudované so spodným tesnením (č. 3).
3 SPODNÉ TESNENIE	Na utesnenie medzi najspodnejším hradidlom a terénom (spodné tesnenie a trvalo pružné spodné tesnenie).
4 UPEVŇOVACÍ STĹPIK (KRUHOVÝ PROFIL)	V prípade dlhých zábran s viacerými poľami sa tieto stojky používajú ako medzilahlé podopretie.
5 UPEVŇOVACIA ZARÁŽKA	Na prípevnenie hradidiel.
6 PRIDRŽIAVAČ	Zabraňuje vertikálnemu prehýbaniu hradidiel a zvyšuje tlak na spodné tesnenie.
7 ZEMNÉ PUZDRO	Do základu zabetónované puzdro na osadenie upevňovacieho stĺpa.
8 KONZOLOVÝ DRŽIAK	Na skladovanie hradidiel v čase nepoužívania.
9 KRYCÍ PROFIL	Na prekrytie upevňovacích profilov v čase nepoužívania.
10 KRYT ÚLOŽISKA	Na prekrytie hradidiel uskladnených vonku.
11 TESNENIE ZÁKLADNÉHO PROFILU	Na utesnenie medzi upevňovacím profilom/upevňovacím stĺpikom a hradidlom.
12 TESNENIE HRADIDLA	Na utesnenie medzi hradidlami.
13 TESNENIE VEKA A ZEMNÉHO PUZDRA	Na utesnenie medzi upevňovacím stĺpikom/vekom a zemným puzdrom.

Upevňovací profil

VÝROBOK	POPIS VÝROBKU	ROZMERY	MJ	CENA	RS	BAL	KÓD VÝR.
U-PROFIL 25 	<ul style="list-style-type: none"> · Bez tesnenia. · Počet otvorov na upevnenie: <ul style="list-style-type: none"> - 750 mm 4 - 1 350 mm 7 - 1 750 mm 9 - 2 150 mm 11 	750 mm	1 ks	64,69	7	—	H251020
		1 350 mm		98,11			H251021
		1 750 mm		108,25			H251022
		2 150 mm		128,24			H251023
U-PROFIL 50  	<ul style="list-style-type: none"> · Bez tesnenia. · Počet otvorov na upevnenie: <ul style="list-style-type: none"> - 750 mm 4 - 1 350 mm 7 - 1 750 mm 9 - 2 150 mm 11 	750 mm	1 ks	107,02	7	—	H501101
		1 350 mm		164,70			H501111
		1 750 mm		204,25			H501112
		2 150 mm		244,11			H501122
U-PROFIL 80  	<ul style="list-style-type: none"> · Bez tesnenia. · Počet otvorov na upevnenie: <ul style="list-style-type: none"> - 750 mm 4 - 1 350 mm 7 - 1 750 mm 9 - 2 150 mm 11 	750 mm	1 ks	121,75	7	—	H801101
		1 350 mm		191,07			H801111
		1 750 mm		238,14			H801112
		2 150 mm		286,03			H801122
UPEVNŔOVACÍ PROFIL 25 	<ul style="list-style-type: none"> · H-profil: montáž pred ostením. · Bez tesnenia. · Počet otvorov na upevnenie: <ul style="list-style-type: none"> - 750 mm 4 - 1 350 mm 7 - 1 750 mm 9 - 2 150 mm 11 	750 mm	1 ks	74,84	7	—	H251200
		1 350 mm		117,94			H251201
		1 750 mm		146,67			H251202
		2 150 mm		175,51			H251203
UPEVNŔOVACÍ PROFIL 50  	<ul style="list-style-type: none"> · H-profil: montáž pred ostením. · Bez tesnenia. · Počet otvorov na upevnenie: <ul style="list-style-type: none"> - 750 mm 4 - 1 350 mm 7 - 1 750 mm 9 - 2 150 mm 11 	750 mm	1 ks	115,36	7	—	H501201
		1 350 mm		181,80			H501211
		1 750 mm		226,50			H501212
		2 150 mm		271,20			H501222
UPEVNŔOVACÍ PROFIL 80  	<ul style="list-style-type: none"> · H-profil: montáž pred ostením. · Bez tesnenia. · Počet otvorov na upevnenie: <ul style="list-style-type: none"> - 750 mm 4 - 1 350 mm 7 - 1 750 mm 9 - 2 150 mm 11 	750 mm	1 ks	128,13	7	—	H801201
		1 350 mm		204,46			H801211
		1 750 mm		255,75			H801212
		2 150 mm		307,04			H801222
TESNENIE UPEVNŔOVACIEHO PROFILU 	<ul style="list-style-type: none"> · Systémy 25, 50 a 80. · Dĺžka: 10 m. 	—	1 ks	53,45	7	10 m	H001090

■ coil coating
▲ prášková farba

● ostatné materiály
● hladký povrch na požiadanie

◇ vyhotovenie na objednávku
◇ len ucelené BAL

Podrobné vysvetlenie symbolov nájdete v informačnej časti cenníka (pozri stranu 8).

Hradidlo



VÝROBOK	POPIS VÝROBKU	ROZMERY	MJ	CENA	RS	BAL	KÓD VÝR.
HRADIDLO 25/200 ●	 <ul style="list-style-type: none"> · Hmotnosť: 2,99 kg/m. · Narezané a očistené. · Bez tesnenia. 	hrúbka: 25 mm výška: 200 mm	1 m	83,25	7	—	H251000
HRADIDLO 50/200 ●	 <ul style="list-style-type: none"> · Hmotnosť: 4,12 kg/m. · Narezané a očistené. · Bez tesnenia. 	hrúbka: 50 mm výška: 200 mm	1 m	105,16	7	—	H501001
HRADIDLO 50/150 ●	 <ul style="list-style-type: none"> · Hmotnosť: 5,62 kg/m. · Narezané a očistené. · Bez tesnenia. 	hrúbka: 50 mm výška: 150 mm	1 m	110,11	7	—	H501000
HRADIDLO 80/200 ●	 <ul style="list-style-type: none"> · Hmotnosť: 7,78 kg/m. · Narezané a očistené. · Bez tesnenia. 	hrúbka: 80 mm výška: 200 mm	1 m	161,81	7	—	H801001
SPODNÉ TESNENIE HRADIDLA ●	 <ul style="list-style-type: none"> · Systém 25. · Dĺžka: 25 m. 	—	1 ks	57,82	7	25 m	H251901
	 <ul style="list-style-type: none"> · Systémy 50 a 80. · Dĺžka: 25 m. 	—	1 ks	58,46	7	25 m	H001080
TESNIACI VALČEK 25/50 ●	 <ul style="list-style-type: none"> · Pomôcka na spracovanie pre systémy 25 a 50. 	—	1 ks	48,40	7	—	H002050
TESNIACI VALČEK 80 ●	 <ul style="list-style-type: none"> · Pomôcka na spracovanie pre systém 80. 	—	1 ks	48,40	7	—	H002051

Spodné tesnenie

VÝROBOK	POPIS VÝROBKU	ROZMERY	MJ	CENA	RS	BAL	KÓD VÝR.	
SPODNÉ TESNENIE 25 ●		· Skrátenie vzťahujúce sa na zákazku	—	1 m	23,71	7	—	H251900
SPODNÉ TESNENIE 50 ●		· Skrátenie vzťahujúce sa na zákazku	—	1 m	23,71	7	—	H501901
SPODNÉ TESNENIE 80 ●		· Skrátenie vzťahujúce sa na zákazku	—	1 m	42,93	7	—	H801901

MJ merná jednotka
BAL balenie





RS rabatová skupina
****** cena na vyžiadanie

 novinka 2025
 novinka 2024

Spodné tesnenie

VÝROBOK	POPIS VÝROBKU	ROZMERY	MJ	CENA	RS	BAL	KÓD VÝR.
TRVALO PRUŽNÉ SPODNÉ TESNENIE 25	 <ul style="list-style-type: none"> · Skrátenie vzťahujúce sa na zákazku 	—	1 m	30,32	7	—	H001083
TRVALO PRUŽNÉ SPODNÉ TESNENIE 50		—	1 m	46,74	7	—	H001081
TRVALO PRUŽNÉ SPODNÉ TESNENIE 80		—	1 m	78,66	7	—	H001082

Upevňovací stĺpik (kruhový profil)

VÝROBOK	POPIS VÝROBKU	ROZMERY	MJ	CENA	RS	BAL	KÓD VÝR.
KRUHOVÝ PROFIL 50	 <ul style="list-style-type: none"> · Priemer: 140 mm. · Hrúbka: 50 mm. · Frézované a očistené. · Bez tesnenia. 	výška: 750 mm	1 ks	294,79	7	—	H501301
		výška: 1 350 mm		361,74			H501311
		výška: 1 750 mm		406,54			H501312
		výška: 2 150 mm		450,83			H501322
KRUHOVÝ PROFIL 80	 <ul style="list-style-type: none"> · Priemer: 140 mm. · Hrúbka: 80 mm. · Frézované a očistené. · Bez tesnenia. 	výška: 750 mm	1 ks	322,18	7	—	H801301
		výška: 1 350 mm		404,28			H801311
		výška: 1 750 mm		458,97			H801312
		výška: 2 150 mm		513,76			H801322
KRUHOVÝ PROFIL 80 (VEĽKÝ)	 <ul style="list-style-type: none"> · Priemer: 185,5 mm. · Hrúbka: 80 mm. · Frézované a očistené. · Bez tesnenia. 	výška: 750 mm	1 ks	429,20	7	—	H801340
		výška: 1 350 mm		536,32			H801341
		výška: 1 750 mm		607,80			H801342
		výška: 2 150 mm		679,29			H801343
KRUHOVÝ PROFIL 50 (90°)	 <ul style="list-style-type: none"> · Priemer: 140 mm. · Hrúbka: 50 mm. · Frézované a očistené. · Bez tesnenia. 	výška: 750 mm	1 ks	380,89	7	—	H501600
		výška: 1 350 mm		444,03			H501601
		výška: 1 750 mm		486,57			H501602
		výška: 2 150 mm		528,49			H501603
KRUHOVÝ PROFIL 80 (90°)	 <ul style="list-style-type: none"> · Priemer: 185,5 mm. · Hrúbka: 80 mm. · Frézované a očistené. · Bez tesnenia. 	výška: 750 mm	1 ks	434,04	7	—	H801600
		výška: 1 350 mm		543,94			H801601
		výška: 1 750 mm		617,28			H801602
		výška: 2 150 mm		690,72			H801603









■ coil coating
▲ prášková farba

● ostatné materiály
● hladký povrch na požiadanie



◇ vyhotovenie na objednávku
◇ len ucelené BAL

Podrobné vysvetlenie symbolov nájdete v informačnej časti cenníka (pozri stranu 8).





Upevňovací stĺpik (kruhový profil)

VÝROBOK	POPIS VÝROBKU	ROZMERY	MJ	CENA	RS	BAL	KÓD VÝR.
KRUHOVÝ PROFIL 50 (VARIO) 165° UHOL 	<ul style="list-style-type: none"> · Priemer: 185,5 mm. · Hrúbka: 50 mm. · Frézované a očistené. · Bez tesnenia. 	výška: 750 mm	1 ks	641,48	7	—	H501610
		výška: 1 350 mm		787,54			H501611
		výška: 1 750 mm		884,56			H501612
		výška: 2 150 mm		981,80			H501613
KRUHOVÝ PROFIL 50 (VARIO) 150° UHOL 	<ul style="list-style-type: none"> · Priemer: 185,5 mm. · Hrúbka: 50 mm. · Frézované a očistené. · Bez tesnenia. 	výška: 750 mm	1 ks	641,48	7	—	H501620
		výška: 1 350 mm		787,54			H501621
		výška: 1 750 mm		884,56			H501622
		výška: 2 150 mm		981,80			H501623
KRUHOVÝ PROFIL 50 (VARIO) 135° UHOL 	 <ul style="list-style-type: none"> · Priemer: 185,5 mm. · Hrúbka: 50 mm. · Frézované a očistené. · Bez tesnenia. 	výška: 750 mm	1 ks	641,48	7	—	H501630
		výška: 1 350 mm		787,54			H501631
		výška: 1 750 mm		884,56			H501632
		výška: 2 150 mm		981,80			H501633
KRUHOVÝ PROFIL 50 (VARIO) 120° UHOL 	<ul style="list-style-type: none"> · Priemer: 185,5 mm. · Hrúbka: 50 mm. · Frézované a očistené. · Bez tesnenia. 	výška: 750 mm	1 ks	641,48	7	—	H501640
		výška: 1 350 mm		787,54			H501641
		výška: 1 750 mm		884,56			H501642
		výška: 2 150 mm		981,80			H501643
KRUHOVÝ PROFIL 50 (VARIO) 105° UHOL 	<ul style="list-style-type: none"> · Priemer: 185,5 mm. · Hrúbka: 50 mm. · Frézované a očistené. · Bez tesnenia. 	výška: 750 mm	1 ks	641,48	7	—	H501650
		výška: 1 350 mm		787,54			H501651
		výška: 1 750 mm		884,56			H501652
		výška: 2 150 mm		981,80			H501653
KRUHOVÝ PROFIL 80 (VARIO) 165° UHOL 	 <ul style="list-style-type: none"> · Priemer: 185,5 mm. · Hrúbka: 80 mm. · Frézované a očistené. · Bez tesnenia. 	výška: 750 mm	1 ks	500,89	7	—	H801610
		výška: 1 350 mm		648,69			H801611
		výška: 1 750 mm		747,27			H801612
		výška: 2 150 mm		845,73			H801613
KRUHOVÝ PROFIL 80 (VARIO) 150° UHOL 	<ul style="list-style-type: none"> · Priemer: 185,5 mm. · Hrúbka: 80 mm. · Frézované a očistené. · Bez tesnenia. 	výška: 750 mm	1 ks	500,89	7	—	H801620
		výška: 1 350 mm		648,69			H801621
		výška: 1 750 mm		747,27			H801622
		výška: 2 150 mm		845,73			H801623

Upevňovací stěpik (kruhový profil)

VÝROBOK	POPIS VÝROBKU	ROZMERY	MJ	CENA	RS	BAL	KÓD VÝR.
KRUHOVÝ PROFIL 80 (VARIO) 135° UHOL ●	 <ul style="list-style-type: none"> · Priemer: 185,5 mm. · Hrúbka: 80 mm. · Frézované a očistené. · Bez tesnenia. 	výška: 750 mm	1 ks	500,89	7	—	H801630
		výška: 1 350 mm		648,69			H801631
		výška: 1 750 mm		747,27			H801632
		výška: 2 150 mm		845,73			H801633
KRUHOVÝ PROFIL 80 (VARIO) 120° UHOL ●	 <ul style="list-style-type: none"> · Priemer: 185,5 mm. · Hrúbka: 80 mm. · Frézované a očistené. · Bez tesnenia. 	výška: 750 mm	1 ks	500,89	7	—	H801640
		výška: 1 350 mm		648,69			H801641
		výška: 1 750 mm		747,27			H801642
		výška: 2 150 mm		845,73			H801643

Upevňovacia zarážka

VÝROBOK	POPIS VÝROBKU	ROZMERY	MJ	CENA	RS	BAL	KÓD VÝR.
UPEVNŮVACIA ZARÁŽKA S HVIEZDICOVÝM ÚCHOPIOM ●	 <ul style="list-style-type: none"> · Vhodné pre všetky systémy protipodňovej ochrany PREFA. 	—	1 ks	83,65	7	—	H001071
UPEVNŮVACIA ZARÁŽKA S HVIEZDICOVÝM ÚCHOPIOM (LÍCUJÚCA MONTÁŽ V OSTENÍ) ●	 <ul style="list-style-type: none"> · Vhodné pre všetky systémy protipodňovej ochrany PREFA. · Na zaskrutkovanie z boku. 	—	1 ks	109,18	7	—	H001072
UPEVNŮVACIA ZARÁŽKA SO ŠESŤHRANNOU SKRUTKOU ●	 <ul style="list-style-type: none"> · Vhodné pre všetky systémy protipodňovej ochrany PREFA. · Otvor kľúča: OK 17. 	—	1 ks	59,56	7	—	H001061
UPEVNŮVACIA ZARÁŽKA SO ŠESŤHRANNOU SKRUTKOU (LÍCUJÚCA MONTÁŽ V OSTENÍ) ●	 <ul style="list-style-type: none"> · Vhodné pre všetky systémy protipodňovej ochrany PREFA. · Na zaskrutkovanie z boku. · Otvor kľúča: OK 17. 	—	1 ks	85,15	7	—	H001062

■ coil coating
▲ prášková farba

● ostatné materiály
○ hladký povrch na požiadanie







◇ vyhotovenie na objednávku
◇ len ucelené BAL

Podrobné vysvetlenie symbolov nájdete v informačnej časti cenníka (pozri stranu 8).

Pridržiavač

VÝROBOK	POPIS VÝROBKU	ROZMERY	MJ	CENA	RS	BAL	KÓD VÝR.
PRIDRŽIAVAČ SYSTÉMY 50 A 80 	<ul style="list-style-type: none"> · Vrátane upevňovacej zarážky, spájacej kotvy a závitovej tyče. 	750 mm	1 ks	365,44	7	—	H501031
		1 350 mm		396,86			H501041
		1 750 mm		442,69			H501042

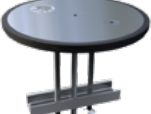
Zemné púzdro

VÝROBOK	POPIS VÝROBKU	ROZMERY	MJ	CENA	RS	BAL	KÓD VÝR.
ZEMNÉ PUZDRO SYSTÉM 50/80 	<ul style="list-style-type: none"> · S povrchovou úpravou. · Vrátane veka (materiál: hliník) s tesnením. · Priemer: 170 mm. 	—	1 ks	398,61	7	—	H001030
ZEMNÉ PUZDRO SYSTÉM 50/80 	<ul style="list-style-type: none"> · S povrchovou úpravou. · Vrátane veka (materiál: nerezová oceľ) s tesnením. · Priemer: 170 mm. 	—	1 ks	584,53	7	—	H001040
ZEMNÉ PUZDRO (VEĽKÉ) SYSTÉMY 50 VARIO A 80 	<ul style="list-style-type: none"> · S povrchovou úpravou. · Vrátane veka (materiál: hliník) s tesnením. · Priemer: 230 mm. 	—	1 ks	786,41	7	—	H001031
ZEMNÉ PUZDRO (VEĽKÉ) SYSTÉMY 50 VARIO A 80 	<ul style="list-style-type: none"> · S povrchovou úpravou. · Vrátane veka (materiál: nerezová oceľ) s tesnením. · Priemer: 230 mm. 	—	1 ks	1003,94	7	—	H001041
NÁHRADNÝ DIEL PRE VEKO A ZEMNÉ PUZDRO HLINÍK 	<ul style="list-style-type: none"> · Vrátane tesnenia. · Materiál: hliník. 	∅ 170 mm	1 ks	83,97	7	—	H001093
		∅ 230 mm	1 ks	107,12	7	—	H001094
NÁHRADNÝ DIEL PRE VEKO A ZEMNÉ PUZDRO NEREZOVÁ OCEĽ 	<ul style="list-style-type: none"> · Vrátane tesnenia. · Materiál: nerezová oceľ. 	∅ 170 mm	1 ks	269,76	7	—	H001095
		∅ 230 mm	1 ks	324,55	7	—	H001096
TESNENIE VEKA A ZEMNÉHO PUZDRA 		∅ 170 mm	1 ks	17,85	7	—	H001091
		∅ 230 mm	1 ks	25,08	7	—	H001092
POMÔCKA NA ZDVÍHANIE 		—	1 ks	104,85	7	—	H001101







Zemné púzdro

VÝROBOK	POPIS VÝROBKU	ROZMERY	MJ	CENA	RS	BAL	KÓD VÝR.
HÁK NA HRADIDLÁ ●	 · Materiál: nerezová oceľ.	—	1 ks	6,37	7	—	H001103

Konzolový držiak

VÝROBOK	POPIS VÝROBKU	ROZMERY	MJ	CENA	RS	BAL	KÓD VÝR.
KONZOLOVÝ DRŽIAK PRE 6 HRADIDIEL ●	 · Súprava pozostáva z 2 držiakov.	—	1 ks	171,80	7	2 ks	H001020

Krycí profil

VÝROBOK	POPIS VÝROBKU	ROZMERY	MJ	CENA	RS	BAL	KÓD VÝR.
KRYCÍ PROFIL VO 25 ●	 · Očistený.	750 mm	1 ks	82,10	7	—	H251050
		1 350 mm		86,04			H251051
		1 750 mm		90,86			H251052
		2 150 mm		128,24			H251053
KRYCÍ PROFIL VO 50 ●	 · Prevítaný a očistený.	750 mm	1 ks	87,01	7	—	H501401
		1 350 mm		91,67			H501411
		1 750 mm		94,77			H501412
		2 150 mm		97,87			H501422
KRYCÍ PROFIL VO 80 ●	 · Prevítaný a očistený.	750 mm	1 ks	92,68	7	—	H801401
		1 350 mm		101,82			H801411
		1 750 mm		107,94			H801412
		2 150 mm		114,02			H801422
KRYCÍ PROFIL V 25 ●	 · Očistený.	750 mm	1 ks	22,99	7	—	H251040
		1 350 mm		26,93			H251041
		1 750 mm		32,05			H251042
		2 150 mm		41,25			H251043
KRYCÍ PROFIL V 50 ●	 · Prevítaný a očistený.	750 mm	1 ks	22,13	7	—	H501501
		1 350 mm		26,77			H501511
		1 750 mm		29,87			H501512
		2 150 mm		32,98			H501522
KRYCÍ PROFIL V 80 ●	 · Prevítaný a očistený.	750 mm	1 ks	27,80	7	—	H801501
		1 350 mm		36,93			H801511
		1 750 mm		43,04			H801512
		2 150 mm		49,10			H801522

■ coil coating
▲ prášková farba

● ostatné materiály
● hladký povrch na požiadanie

◇ vyhotovenie na objednávku
◇ len ucelené BAL

Podrobné vysvetlenie symbolov nájdete v informačnej časti cenníka (pozri stranu 8).

Kryt úložiska

VÝROBOK	POPIS VÝROBKU	ROZMERY	MJ	CENA	RS	BAL	KÓD VÝR.
KRYCÍ PROFIL (STREDNÁ ČASŤ) PRÍRODNÝ HLINÍK 	<ul style="list-style-type: none"> Šírka ochranného krytu: 440 mm. Vrátane skrutiek. 	—	1 ks	109,70	7	—	H002010
KRYCÍ PROFIL (BOČNÁ ČASŤ) PRÍRODNÝ HLINÍK 	<ul style="list-style-type: none"> Vrátane skrutiek. 	—	1 ks	43,51	7	—	H002011

Príslušenstvo

VÝROBOK	POPIS VÝROBKU	ROZMERY	MJ	CENA	RS	BAL	KÓD VÝR.
POISTNÁ SKRUTKA KRYCIEHO PROFILU 	<ul style="list-style-type: none"> Skrutka s valcovou hlavou s ISK DIN 912 A2 M5 × 65 Vrátane závitového otvoru (totožné pre profil U a H). Vhodné pre systémy 50 a 80. 	M5 × 65 mm	1 ks	1,47	7	—	H001010

Špeciálna výroba

VÝROBOK	POPIS VÝROBKU	ROZMERY	MJ	CENA	RS	BAL	KÓD VÝR.
HODINA PLÁNOVANIA 		—	1 hod.	64,30	0	—	H003000
PRÍPLATOK ZA ZMENU DĹŽKY 	<ul style="list-style-type: none"> Zmena dĺžky dvoch upevňovacích profilov. Vrátane zmeny dĺžky krycieho profilu. 	—	2 ks	66,10	0	—	H003010
PRÍPLATOK ZA VYFRÉZOVANIE UPEVŇOVACIEHO PROFILU 		—	2 ks	92,30	0	—	H003020
ŠPECIÁLNA VÝROBA VYFRÉZOVANIA HRADIDLA 	<ul style="list-style-type: none"> Obojstranné vyfrézovanie hradidla. 	—	1 ks	66,30	0	—	H003030

Tyčové výrobky

VÝROBOK	POPIS VÝROBKU	ROZMERY	MJ	CENA	RS	BAL	KÓD VÝR.
U-PROFIL 	· Systém 25.	6 500 mm	1 m	57,36	7	—	H251011
	· Systém 50. 	6 500 mm	1 m	93,43	7	—	H501191
	· Systém 80. 	6 500 mm	1 m	112,79	7	—	H801191
HRADIDLO 	· Systém 25/200. · Výška hradidla: 200 mm.	hrúbka: 25 mm výška: 200 mm dĺžka: 6 500 mm	1 m	62,14	7	—	H251010
	· Systém 50/200. · Výška hradidla: 200 mm.	hrúbka: 50 mm výška: 200 mm dĺžka: 6 500 mm	1 m	89,21	7	—	H501011
	· Systém 50/150. · Výška hradidla: 150 mm.	hrúbka: 50 mm výška: 150 mm dĺžka: 6 500 mm	1 m	94,14	7	—	H501010
	· Systém 80/200. · Výška hradidla: 200 mm.	hrúbka: 80 mm výška: 200 mm dĺžka: 4 500 mm	1 m	146,26	7	—	H801012
	· Systém 80/200. · Výška hradidla: 200 mm.	hrúbka: 80 mm výška: 200 mm dĺžka: 6 500 mm	1 m	146,26	7	—	H801011
	· Systém 25.	6 500 mm	1 m	19,64	7	—	H251012
KRYCÍ PROFIL 	· Systém 50.	6 500 mm	1 m	13,26	7	—	H501591
	· Systém 80.	6 500 mm	1 m	18,60	7	—	H801590
	· Systém 25.	6 500 mm	1 m	75,28	7	—	H251291
UPEVNŔOVACÍ PROFIL 	· Systém 50. 	6 500 mm	1 m	112,37	7	—	H501291
	· Systém 80. 	6 500 mm	1 m	129,16	7	—	H801291

■ coil coating
▲ prášková farba

● ostatné materiály
● hladký povrch na požiadanie

◇ vyhotovenie na objednávku
◇ len ucelené BAL

Podrobné vysvetlenie symbolov nájdete v informačnej časti cenníka (pozri stranu 8).

VŠEOBECNÉ OBCHODNÉ A DODACIE PODMIENKY SKUPINY PREFA

1. UPLATNENIE

Tieto Všeobecné obchodné a dodacie podmienky („VOP“) sú neoddeliteľnou súčasťou všetkých právnych úkonov medzi zákazníkom a Prefa Aluminiumprodukte Gesellschaft m.b.H. a/alebo podnikmi (každou „PREFA“) s ňou spojenými v skupine PREFA, predmetom činnosti ktorých je predaj a dodávka tovarov alebo poskytovanie iných služieb prostredníctvom PREFA.

Zmluvné podmienky alebo iné úpravy zákazníka odlišujúce sa od VOP platia len v tom prípade, a len v tom rozsahu, v akom ich PREFA v jednotlivom obchodnom prípade výslovne písomne uznala a len pre ten obchod, pre ktorý boli zmluvné podmienky alebo iné pravidlá zákazníka uznané zo strany PREFA. Potvrdenie zákaziek v žiadnom prípade neznamená uznanie odlišných zmluvných podmienok alebo iných úprav.

Pre uzavretie obchodov so spotrebiteľmi v zmysle právnych ustanovení na ochranu spotrebiteľov, ktoré sú pre nich v jednotlivom prípade smerodajné, platia VOP len do tej miery, v akej tieto neodporujú záväzným pravidlám takých ustanovení.

2. PÍSMONÁ DOHODA

Vyhľadania, poradenstvo a uzavretia zmlúv zo strany PREFA sa pre PREFA stávajú záväznými až po písomnom potvrdení. Vyhľadania zákazníka na základe VOP ako reklamácie chýb a podobné záležitosti nadobudnú účinnosť len v písomnej podobe.

Informácie týkajúce sa cien a iné informácie alebo zverejnenia poskytnuté zo strany PREFA v rámci nadväzovania obchodných kontaktov majú platnosť iba nezáväzného návrhu stanoveného odhadom pre orientáciu zákazníka a nezáväzujú PREFA k uzavretiu zmluvy.

Ponuky PREFA sú vždy nezáväzná a pre PREFA sa stávajú záväznými až po písomnom potvrdení objednávky zo strany PREFA. PREFA má právo potvrdiť alebo zamietnuť objednávky zákazníkov do 30 dní. Počas tejto lehoty je zákazník viazaný svojou objednávkou. Potvrdenie objednávky sa považuje za uznané zo strany zákazníka, ak zákazník do 3 dní od jeho prijatia písomne nevyjadrí svoj nesúhlas. Zákazník môže vykonať zmeny v objednávke prijatej zo strany PREFA len s výlučným písomným súhlasom PREFA.

3. MNOŽSTVO DODÁVKY

Aby sa zohľadnili výrobo-technické osobitosti zhotovenia firmou PREFA, v dodanom počte kusov je dovolená odchýlka $\pm 10\%$ oproti objednanému množstvu bez toho, aby mal zákazník právo odmietnuť odber alebo finančnú úhradu dodaného množstva. PREFA má právo uskutočniť čiastočné dodávky alebo dodávky vopred.

Množstvá na dodanie záväzne dohodnuté v rámcových dodávateľských zmluvách zákazník odoberie v celom rozsahu, v opačnom prípade je zákazník povinný uhradiť spoločnosti PREFA dohodnutú cenu za neodobrané množstvo v plnej výške vrátane prípadných dodatočných nákladov, ktoré spoločnosti PREFA vzniknú z dôvodu menšej dodávky.

4. EXPEDOVANIE, PRECHOD RIZIKA

Keď v potvrdení objednávky alebo v dodávateľskej zmluve nie je stanovené inak, dodávky sa uskutočnia z príslušného závodu PREFA. Dodávka sa uskutoční na náklady a riziko zákazníka. Ak nie sú vydané osobitné pokyny, PREFA ako zákazníkom poverený subjekt určí spôsob prepravy a prepravnú cestu. Zabezpečenie dodávky prepravným poistením sa uskutoční len na výslovný pokyn zákazníka a na jeho náklady.

Odovzdaním dodávky riziko zániku, straty alebo poškodenia prechádza na prepravcu, v prípade vlastného dodania alebo keď si zákazník tovar odvezie sám s odberom dodávky zo závodu PREFA, prechádza toto riziko na zákazníka. Keď sa zákazník s prevzatím omešká, k prechodu rizika dochádza v momente, keď je zákazník objektívne v omeškaní.

Pokiaľ so zákazníkom nie je výslovne dohodnuté osobitné balenie, na zabalenie sa použije len štandardný obal bežne používaný v závode PREFA. Na škody spôsobené nedostatočným zabalením, pokiaľ balenie zodpovedá pokynom zákazníka, sa neposkytuje ručenie, inak len v prípade úmyslu alebo hrubej nedbanlivosti.

Platí, že každá dodávka sa v zásade považuje za vyexpedovanú v náležitom stave. Prípadné poškodenia treba až do preukázania opaku považovať za škody, ktoré vznikli pri preprave. Ak podľa dohodnutých dodacích podmienok (INCOTERMS) škoda vznikne v rozsahu rizika, za ktoré zodpovedá PREFA, zákazník je pri strate prípadných nárokov voči PREFA povinný uplatniť prípadné nároky zo strany PREFA voči prepravcovi, špeditérovi a poisťovateľovi transportu.

5. DODACIE LEHOTY, OMEŠKANIE, VYŠŠIA MOC

Dodacie lehoty platia, ak nie je dohodnuté osobitne inak, ako približné a nezáväzná. Príslušené dodacie termíny oprávňujú PREFA, jednoduchým písomným oznámením zákazníčkovi, prekročiť lehotu až o 8 pracovných dní bez toho, že by zákazník mal právo odvodiť z tohto stavu následky vyplývajúce z omeškania akéhokoľvek druhu.

Pri prekročení dodacej lehoty nad tento rámec (omeškanie dodávky) má zákazník právo – s výnimkou prípadov vyššej moci – len na odstúpenie od zmluvy ohľadne množstva spadajúceho pod omeškanie dodávky pri stanovení primeranej, minimálne 4-týždňovej dodatočnej lehoty. Ďalšie nároky zákazníka voči PREFA, najmä nároky týkajúce sa náhrady škody, sú obmedzené na úmyselné konanie a hrubú nedbanlivosť a z hľadiska finančnej čiastky maximálne na fakturovanú čiastku bez dane za množstvo dotknuté omeškaním dodávky.

Pre tovar ohlásený ako pripravený na expedíciu musí zákazník okamžite dať požiadavku na expedovanie, v opačnom prípade má PREFA právo uskladiť tento tovar na náklady a riziko zákazníka podľa slobodného uváženia a ihneď začať účtovať.

Porucha nástrojov a strojov, prekročenie dodacej lehoty alebo výpadky dodávok zo strany subdodávateľov, nedostatok pracovníkov, energie alebo surovín, štrajky, výluky, dopravné prekážky, úradné rozhodnutia a iné prípady vyššej moci zbavujú PREFA povinnosti dodávky na dobu trvania poruchy a v rozsahu jej pôsobenia. Keď sa dodávka vplyvom vyššej moci omešká o viac ako 2 mesiace, zákazník má právo pri stanovení primeranej dodatočnej lehoty odstúpiť od zmluvy, je ale povinný za dohodnutú cenu prebrať tovar, ktorý bol už vyrobený do tohto termínu. Uplatnenie nárokov na náhradu škody zo strany zákazníka je pre tieto prípady bez výnimky vylúčené.

Ak sa zákazník dostane do omeškania s plnením povinností alebo vyjdú najavo okolnosti týkajúce sa zákazníka, ktoré sú dôvodom na oprávnené pochybnosti o tom, či zákazník v budúcnosti riadne a v stanovených lehotách splní svoje povinnosti, potom má PREFA bez krátenia ďalších nárokov právo zastaviť dodávky s okamžitou platnosťou a uplatniť s okamžitou splatnosťou všetky ešte neuhradené peňažné a iné pohľadávky.

6. ZÁRUKA

Kvalita predmetu dodávky sa stanovuje potvrdením objednávky, ako aj technickými výrobnými možnosťami, ktoré sú dané v závode PREFA. Ak nie je písomne dohodnuté inak, v prípade dielov pochádzajúcich z hromadnej výroby nepredstavujú odvetovo bežné chyby v rámci akceptačných limitov (štandardné hodnoty AQL) stanovené zo strany PREFA nedostatok vo vzťahu k záväzku vyplývajúcemu zo záruky.

Záruka PREFA začína plynúť v momente prechodu rizika týkajúceho sa dodávky na zákazníka a končí 6 mesiacov po tomto termíne. Za bezchybnosť súčastí dodávky, ktoré PREFA dokupovala, ručí PREFA len v rámci nárokov na záručné plnenie, ktoré prináležia PREFA voči príslušným subdodávateľom.

Zákazník je povinný okamžite preveriť každú dodávku, či vykazuje nejaké nedostatky. Rozpoznateľné nedostatky je potrebné písomne reklamovať do 8 dní po obdržaní dodávky, iné nedostatky okamžite po ich odhalení, v každom prípade však v rámci záručnej lehoty, inak pri vylúčení akéhokoľvek ručenia. Keď zákazník zanedbá reklamáciu nedostatku alebo opravuje alebo spracuje dodávku, alebo zmieša s inými vecami, dodávka sa považuje za odsúhlasenú bez výhrad.

Podanie reklamácie nedostatkov nezavahuje zákazníka platobnej povinnosti a neopravňuje ho na odmietnutie ďalších dodávok vyplývajúcich z príslušnej alebo inej zmluvy. Pri neodbornej manipulácii, opracovaní alebo spracovaní dodávky sú akékoľvek nároky voči PREFA vylúčené. Keď PREFA uzná nedostatok ako oprávnený, PREFA sa môže rozhodnúť, či dodávku vezme späť za dohodnutú cenu alebo za vrátenú dodávku poskytne náhradnú dodávku, alebo nedostatok odstráni sama. Odstránenie nedostatku zákazníkom uhradí PREFA len vtedy, keď k tomu PREFA vopred poskytla svoj písomný súhlas.

Za následné škody na osobách alebo zariadeniach vyplývajúce z nedostatku (najmä škody následkom prerušenia prevádzky) PREFA neručí, ak tieto škody zahŕňajú užší zisk alebo škody tretích strán a inak len pokiaľ nedostatok spočíva v úmysle alebo hrubej nedbanlivosti; ručenie PREFA je okrem toho z hľadiska čiastky obmedzené na fakturovanú čiastku bez dane za dodávku, ktorej sa nedostatok týka.

7. NÁHRADA ŠKODY

S výhradou odlišných úprav vo VOP je ručenie PREFA vylúčené za škody, ktoré spočívajú v ľahkej nedbanlivosti, ako aj za všetky nepriame škody, inak je obmedzené na hodnotu zákazky bez dane.

8. RUČENIE ZA VÝROBOK

Ručenie PREFA za vecné škody vyplývajúce z chyby výrobu, ktoré zákazník utrpí ako podnikateľ, sa vylučuje. Nároky zákazníka na náhradu následkom chybovosti dodávky sú voči PREFA obmedzené na úmysel a hrubú nedbalosť. Zákazník je pri inej povinnosti náhrady škody povinný preniesť túto oslobodzujúcu doložku v prospech PREFA v rovnakom znení aj na svojho prípadného odberateľa. Obmedzenie ručenia za výrobok zo strany PREFA platí v rovnakej miere pre tovar a obal.

9. PRÁVA PRIEMYSELNÉHO VLASTNÍCTVA

Všetky dokumentácie, technické výkresy a iné podklady, ako aj každá použitá technika výroby a stvárnenia výrobkov PREFA, zhotovené počas prípravy alebo realizácie zákazky na dodávku, predstavujú sústavne výhradne duševné vlast-

níctvo PREFE, a to aj v prípade neexistencie zákonných ochranných práv. Know-how, ktoré bolo zákazníkovi sprístupnené prenechaním konštrukcií, dodávky, informácie o výrobnom procese a podobne, zákazník nesmie použiť pre vlastnú výrobu – prípadne ani po ďalšom technickom vývoji – alebo vyraziť tretím osobám akýmkoľvek spôsobom, alebo sprístupniť. Pri porušení tejto povinnosti zo strany zákazníka prináležia PREFE práva voči zákazníkovi, ktoré Rakúsky patentový zákon poskytuje majiteľovi patenty za porušenie patenty. Zákazník bude nepretržite zbavovať PREFE škôd a žalôb ohľadne akýchkoľvek nárokov tretích strán vyplývajúcich z porušenia patentových alebo iných ochranných práv konštrukčnými prvkami, konštrukčnými skupinami alebo inými tovarmi alebo službami, ktoré nevyvinula spoločnosť PREFE.

10. PORADENSTVO ZAMERANÉ NA APLIKAČNÚ TECHNIKU

Všetky rady zamerané na aplikačnú techniku, ktoré PREFE poskytne slovom a písmom, sú nezáväznú, aj čo sa týka akýchkoľvek ochranných práv tretích osôb, a nezabávajú zákazníka povinnosti vlastného preverenia dodávky ohľadne vhodnosti pre zamýšľaný proces a/alebo účely. Prípadné ručenie zo strany PREFE v tejto súvislosti je obmedzené na úmysel a hrubú neobstaranivosť, ako aj z hľadiska čiastky obmedzené na fakturovanú čiastku bez dane za dodávku spôsobujúcu škodu.

11. VÝHRADA VLASTNÍCKEHO PRÁVA

Každá dodávka až do úplného splatenia vrátane vedľajších pohľadávok, ako sú úroky a náklady, zostáva vlastníctvom PREFE. Zákazník má povinnosť oddelene uchovávať a odborne skladovať dodávku, ktorá je výhradným vlastníctvom PREFE, ako aj poistiť ju primerane jej hodnote.

Zákazník má právo v riadnej podnikateľskej prevádzke spracovávať alebo spracovať, alebo predat' tovar s výhradou vlastníctva; založenie alebo zabezpečovací prevod vlastníctva vykonaný zákazníkom je zase dovolený len po predchádzajúcom písomnom súhlase PREFE. Výhrada vlastníctva PREFE sa vzťahuje aj na výrobky vznikajúce spracovaním alebo spracovaním. Pri spracovaní, spojení alebo zmiešaní tovaru s výhradou vlastníctva s iným materiálom nadobúda PREFE spoluvlastníctvo na výrobku vzniknutom týmto postupom v pomere hodnoty dodávky uskutočnenej zo strany PREFE k hodnote druhého materiálu. Zákazník sa vo všetkých týchto prípadoch považuje za uschovávateľa a je povinný spolupracovať pri všetkých opatreniach, ktoré sú potrebné alebo osožné pre ochranu majetku PREFE. Keď tretie osoby zakladajú alebo chcú zakladať právo na tovar s výhradou vlastníctva, zákazník je povinný bezodkladne informovať PREFE, v opačnom prípade platí povinnosť náhrady škody.

Zákazník už teraz postupuje spoločnosť PREFE všetky pohľadávky vyplývajúce z predaja tovaru s výhradou vlastníctva. Zákazník je na požiadanie povinný oznámiť PREFE mená a adresy svojich odberateľov, ako aj stav zásob a výšku pohľadávok vyplývajúcich z predaja. Zákazník je ďalej povinný zaznamenať toto postúpenie do svojho účtovníctva a na požiadanie predložiť PREFE doklad o tomto postúpení. PREFE majú kedykoľvek právo informovať príslušných dlžníkov o takýchto postúpeniach. Zákazník má právo až do odvolania zo strany PREFE zinkasovať pohľadávky postúpené PREFE vo vlastnom mene, ale na účet PREFE, bez toho, že by sa niečo zmenilo na výlučnom oprávnení na pohľadávku zo strany PREFE. Zákazník nemá právo odstúpiť pohľadávky z ďalšieho predaja tovaru s výhradou vlastníctva tretím osobám. Odstúpenia takého druhu sú voči PREFE v každom prípade neúčinné.

Vzatie dodávok späť zo strany PREFE pri uplatnení výhrady vlastníckeho práva sa uskutočňuje za šrotovú hodnotu, pričom preprava späť ide na náklady zákazníka. Výnos zo zhodnotenia presahujúci šrotovú hodnotu sa započíta zákazníkovi. Nástroje, ktoré PREFE zhotoví na výrobu objednaných výrobkov, zostávajú vo vlastníctve PREFE aj vtedy, keď zákazník splatí náklady nástrojov.

12. CENA

Ceny PREFE sa rozumejú v mene, ktorá je stanovená v ponuke, inak v mene platnej pre príslušný dodávajúci podnik PREFE, bez dane, franco príslušný závod PREFE.

Základom pre dohodnuté ceny sú výrobné náklady v čase písomného potvrdenia objednávky. Pri zmene cien materiálu a energií, miezd, prepravných nákladov, colných poplatkov, daní a iných nákladov určujúcich cenu si PREFE vyhradzuje právo prispôbena štruktúre nákladov v čase dodávky. Ceny platia len pre dohodnuté počty kusov. Pre znížené množstvá sa budú účtovať zodpovedajúce cenové prírážky.

Pri ponukách v iných menách ako v eurách si PREFE vyhradzuje právo prispôbiť ceny kurzovým výkyvom voči euru, ktoré sa vyskytnú do momentu dodávky (pri omeškanií platby zákazníka do úhrady).

Balenie: Naše hliníkové pásy sa na dodávku dostávajú v ochrannom obale vhodnom na prepravu (ovinutie kartónom aj s poisťnou páskou), za ktorý sa nepripo-

číta žiadna zvláštna úhrada; namiesto toho sa ceny za hliníkové pásy stanovujú podľa hmotností pásu vrátane hmotností obalu.

13. PLATBA

Ak v potvrdení objednávky alebo v dodávateľskej zmluve nie je stanovené inak, fakturované čiastky sa uhradia firme PREFE bez zrážok, do 8 dní po dátume vystavenia faktúry. PREFE si vyhradzuje právo podmieniť dodávku okamžitou úhradou pri prevzatí. Platby zmenkou alebo šekom si vyžadujú osobitnú dohodu, pričom všetky úroky a poplatky idú na náklady zákazníka; platba zmenkou neopravňuje na odrátanie skonta.

V prípade omeškania platby sa účtujú úroky z omeškania podľa § 352 Rakúskeho obchodného zákonníka. Keď PREFE vznikne vyššia škoda z omeškania, nahrádza ju zákazník. Pri omeškanií platby zákazník nahrádza všetky poplatky spojené s upomienkou a s inkasom.

Poplatky súvisiace s prevodmi, dokumentárnymi inkasami alebo dokumentárnymi akreditívami idú na náklady zákazníka.

Zákazy postúpenia vyslovené zákazníkom neplatia voči PREFE.

14. MIESTO PLNENIA, POUŽITELNÉ PRÁVO, SÍDLO SÚDU, NEPLATNOSŤ ČASTI

Miestom plnenia pre všetky dodávky a výkony je sídlo fakturujúcej spoločnosti PREFE, kde treba plniť všetky súčasné a budúce nároky zo zmlúv so zákazníkmi. Každé uzavretie zmluvy a všetky dodávky podliehajú národnému právu tej krajiny, v ktorej má fakturujúca spoločnosť PREFE svoje sídlo, pri vylúčení akýchkoľvek odkazujúcich noriem, ako aj ustanovení Dohovoru OSN o zmluvách o medzinárodnej kúpe tovaru.

Sídlom súdu pre všetky spory vzniknuté na základe zmluvného vzťahu so zákazníkmi sa dohaduje súd vecne a miestne príslušný pre sídlo fakturujúcej spoločnosti PREFE. PREFE však môže slobodne rozhodnúť a obrátiť sa na iný miestne a vecne príslušný súd.

V prípade dodávok do krajín určenia mimo Európskej únie, podľa voľby PREFE, s výnimkou riadnej právnej cesty, o všetkých právnych sporoch vzniknutých zo zmluvného vzťahu so zákazníkmi rozhodne s konečnou platnosťou podľa rozhodcovského a zmierovacieho poriadku Medzinárodného rozhodcovského súdu Hospodárskej komory Rakúsko jeden zmierovací sudca alebo viacerí sudcovia menovaní podľa tohto poriadku. Jazykom rozhodcovského konania je nemčina, miestom konania je Viedeň. Zákazník sa zrieka uplatnenia § 611 Rakúskeho Občianskeho súdneho poriadku.

Ak by jednotlivé ustanovenia VOP mali byť v celku alebo čiastočne neúčinné, alebo by sa takými mali stať, nedotkne sa to ďalších ustanovení a platnosti VOP ako takých.

PREFE ALUMINIUMPRODUKTE GMBH.

Omyly a tlačové chyby sú vyhradené.







SILNÁ AKO BÝK
STRECHA • FASÁDA • SOLÁR

SLUBUJEME SPOĽAHLIVOSŤ.

- Hliník, silný materiál po celé generácie
- Dokonale zosúladené kompletne systémy
- Viac ako 5 000 produktov rôznych farieb a tvarov
- 25 ročná záruka na výkon*
- Záruka až 40 rokov na materiál a farbu*
- Profesionálny kompletný servis v každom kroku

PREFA SLOVENSKO S.R.O.

Štúrova 136B • 949 01 • Nitra • Slovensko

T +421 915 528 475 (Marek Mesík)

T +421 915 247 416 (Peter Mesík)

T +421 918 222 997 (Matej Porubec)

T +421 907 646 501 (Denis Filčák)

OFFICE.SK@PREFA.COM

WWW.PREFA.COM

PREFA ALUMINIUMPRODUKTE GMBH

Werkstraße 1 • 3182 Markt/Lilienfeld • Rakúsko

IMPRESSUM

Technické zmeny a tlačové chyby vyhradené.

Fotografie: PREFA | Croce & Wir | Marion Lafogler | Werner Jäger

Odchýlky od reálnych farieb sú dané možnosťami tlače.

01.2025 | V3 | meinrad.cc

Výrobca: Gutenberg | 4020 Linz (Rakúsko)

* Informácie o záruke na výkon, materiál a farbu nájdete na: sk.prefa.com/zaruka

MÁTE ZÁUJEM, KONTAKTUJTE NÁS.



VÁŠ PREFA OBCHODNÝ PARTNER ALEBO ODBORNÝ REALIZÁTOR STRIECH: