



Cenník Roto

Platný od 1. 1. 2025

5 dôvodov pre Roto

Produkty Roto sa vyrábajú podľa prísnych Nemeckých štandardov. Sú skonštruované podľa najnovších technologických postupov s dôrazom na vysokú úžitkovosť, komfortné ovládanie a prepracovaný dizajn. Strešné okná a príslušenstvo Roto predstavujú prvotriednu kvalitu v každom cenovom segmente. Presvedčí vás svojimi vynikajúcimi vlastnosťami, dlhou životnosťou a jednoduchou údržbou. Kým produkty Roto opustia výrobný závod, sú dôkladne testované. Predaj a montáž našich produktov nechávame vykonávať skutočným profesionálom – obchodným partnerom Roto a overenými montážnymi firmami.



Kvalita výrobkov

Značkové produkty Roto predstavujú prvotriednu kvalitu v každom cenovom segmente.

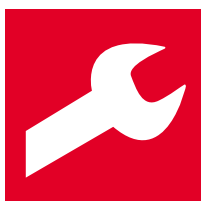

Jednoduchá montáž

Rýchlo, jednoducho a bezpečne. Z výroby predmontovaný zatepľovací blok, napojenie na parotesnú fóliu a montážne uholníky.



Energetická efektívnosť

Vysoko kvalitné zasklenie a zatepľovací blok po celej výške rámu zaručujú vynikajúce tepelno-technické parametre.



Dlhá životnosť

Na Roto je spoľah. Prvotriedne materiály, precízne spracovanie a vysoká odolnosť so zárukou 15 rokov.



Krátke dodacie podmienky

Rýchle a kompletne dodanie tovaru. Najpredávanejšie produkty doručíme do 48 hodín od objednávky.

**Vážení zákazníci spoločnosti Roto,**

rastúce ceny stavieb, vyššie náklady na financovanie, neistota ohľadom zákonných rámcových podmienok: stavanie sa stalo výzvou. Preto sa čím ďalej tým viac projektov novostavieb a rekonštrukcií odkladá či ruší. Pociťujú to nielen obchodníci a remeselníci, ale vnímame to aj my v spoločnosti Roto.

Opora vo forme partnerstva

Keď sa však človek stane stabilným a vytrvalým, vietor mu veje priamo do plachiet. Skúsenosť nám ukázala, že prémiová kvalita a spoľahlivé partnerstvo sa oplatí!

Z tohto dôvodu sa primárne venujeme podstatným záležitostiam a sústredíme sa na to, aby sme danú situáciu spoločne s vami čo najlepšie vyriešili. Investujeme do jednoduchej montáže, dlhodobých a energeticky účinných riešení a digitálnych služieb. Neustále optimalizujeme procesy a dbáme na spoľahlivé dodanie. Vytvárame pridanú hodnotu pre vašu prácu a otvárame nový perspektívny rast. Vkladáme našu energiu na to, aby sme ako silný partner rozpoznali potenciál a využili ponúkané šance.

Nech je už doba akákoľvek, na Roto sa môžete spoľahnúť.

Váš

Christoph Hugenberg

predseda predstavenstva, Roto Frank Dachsystem-Technologie





	Objednávací kód	6
	Udržateľnosť	7
	Prehľad produktov	8
	Prehľad zasklenia	10
	Prehľad rozmerov	12
	Strešné okná Maßstab	Designo R4 kyvné okno 14
	Strešné okná Handwerk	Designo R4 E kyvné okno na elektrický pohon 16
		Designo R7 výsuvno kyvné okno 18
	Strešné okná Meisterstück	RotoQ Q4 kyvné okno 20
		RotoQ Q4 E kyvné okno na elektrický pohon 22
		Designo R6 kyvné okno 24
		Designo R6 E kyvné okno na elektrický pohon 26
		Designo R8 výklopné/kyvné okno 28
Designo i8 výklopné/kyvné okno na elektrický pohon 30		
	Doplnkové okná	Designo R3 D tepelno-izolačný výlez 32
		Designo R8 D tepelno-izolačný výlez 33
		Designo R1 fasádne napojenie 34
		Designo R8 SA bezpečnostný únikový výlez 35
		Designo R2 strešný svetlík 36
		Designo R5 strešné okno pre odvod dymu 36
	Renovácia	Výmena strešných okien 37
	Lemovanie	Lemovanie pre strešné okná Designo 44
		Lemovanie pre strešné okná RotoQ 52
		Vnútorne ostenie 58
	Príslušenstvo	Vonkajšie doplnky 62
		Vnútorne doplnky 68
		Sieťka proti hmyzu 82
		Elektrické príslušenstvo 84
		Manuálne príslušenstvo 86
		Typový štítok 87
		Technické informácie 88
		Záruka 98
		Kontakty 99

Objednávací kód: Pomocou **4** krokov ku správnemu produktu.

A takto to funguje:

Vyberte si typ strešného okna, zasklenie, veľkosť, variantu a máte hotovo!

Hľadanie toho správneho produktu a jeho objednania tak bude rýchlejšie a bezpečnejšie.

Výber produktu

1

Ktorý typ **strešného okna** hľadáte?

2

Aké **zasklenie** je najvhodnejšie?

3

Ktorú **veľkosť** strešného okna potrebujete?

4

Akú **variantu** si vyberiete?

Príklad:
strešné okno

R8 9P 074/140 K200

1

2

3

4



Vyžiadajte si teraz viac informácií k objednávaciemu kódu a konzlutačným podkladom:

www.rotostresniokna.cz/moje-ROTO



Udržateľnosť v spoločnosti Roto

Vybrané
produkty majú
certifikát
EPD!

Už mnoho rokov presadzujeme udržateľný prístup so zameraním na kvalitu produktu.

Dbáme na každý detail a vytvárame riešenia, ktoré majú dlhodobý ekologický, ekonomický a sociálny význam. Strešné okná Roto majú:

- kvalitné a odolné spracovanie s dlhou životnosťou,
- vynikajúcu energetickú účinnosť,
- jednoduchú a bezpečnú montáž,
- nízky obsah škodlivín a zdravotnú nezávadnosť,
- sú šetrné ku klíme a životnému prostrediu,
- vďaka použitým recyklovaným materiálom šetria zdroje.

S každým strešným oknom Roto, ktoré nainštalujete, podporujete zodpovedné používanie cenných surovín a prispievate k udržateľnosti! Šetrite náklady, zlepšujete kvalitu života a zároveň urobte niečo pre životné prostredie.



Viac informácií o udržateľnosti na:
www.rotostresneokna.sk

Maßstab

Základný rad okien určený zákazníkom pre ktorých nie sú prioritou tepelno-technické parametre.



Tieto okná sú to pravé pre zákazníkov, ktorí stavili na skúsenosti nemeckých inžinierov, ale nekladú dôraz na tepelno-technické parametre. Tento základný produkt obsahuje všetko, čomu rozumieme pod pojmom Roto: prvotriedna kvalita za rozumnú cenu.

Handwerk

Zlatá stredná cesta. Spoľahlivé riešenie pre každého zákazníka.

Aj táto stredná trieda strešných okien spĺňa hodnoty Roto a ponúka vysokú kvalitu. Pretože sú strešné okná tejto triedy vyrobené s pomocou znalostí strechárskych profesionálov, splňujú všetky požiadavky zákazníkov a sú výrobkom pre každodenný predaj.



Názov produktu	Designo R4 kynné	Designo R4 kynné	Designo R7 výsuvno kynné
Obsluha	M	E EF SF	M
	kľučka dole	stenový prepínač diaľkový ovládač	kľučka dole
Materiál rámu			
Zasklenie	dvojsklo trojsklo	dvojsklo trojsklo	trojsklo
Vonkajší zatepľovací blok	✓	✓	
Plast v dekore dreva	borovica, zlatý dub	borovica, zlatý dub	
Tepelné parametre: U_w (W/m ² K)	1,1–1,3	1,1–1,3	1,0–1,1

M manuálne **E** elektrické **EF** elektrické na diaľkové ovládanie **SF** solárne na diaľkové ovládanie

Meisterstück

Prémiové okná šité zákazníkovi na mieru s vynikajúcimi tepelno-technickými parametrami.

Strešné okná tejto triedy sú top produkty Roto vo svojom vzhľade, funkčnosti a tepelno-technickými parametrami. Ponúka najväčší výber modelov, variantov zasklenia, veľkostí a materiálov. Tieto strešné okná sú výborne spracované a sú hodnotené najlepšimi známkami v oblasti energetickej účinnosti. Sú vhodné aj do nízkoenergetických a pasívnych domov. Preto presvedčia aj najnáročnejšieho zákazníka. Samozrejme ostávajú verné hodnotám Roto: prvotriedna kvalita, jednoduchá montáž a dlhá životnosť.



Designo R6	Designo R8	Designo i8	RotoQ
kynné	výklopno/kynné	výklopno/kynné	kynné
M E EF SF	M	EF	M E EF SF
kľučka dole stenový prepínač diaľkový ovládač	kľučka dole	stenový prepínač diaľkový ovládač	madlo hore stenový prepínač diaľkový ovládač
dvojsklo trojsklo			
✓			
borovica, zlatý dub, orech			✗
0,86–1,2			0,77–1,1

Prehľad zasklenia

Prehľad zasklenia Designo a RotoQ*

Typy zasklení	dvojsklo Standard	dvojsklo Comfort
Požiadavka	Základné Jednoducho dobré – vonkajšie tvrdené sklo odolné voči rozbitiu krupami.	Bezpečné Vďaka vnútornému vrstvenému sklu je bývanie pod strechou bezpečnejšie.
Tepelná izolácia Teplo ostáva vo vnútri, zima vonku	★	★
Zvuková izolácia Hluk ostáva vonku	★	★
Ochrana proti prehrievaniu Teplo nepreniká do interiéru	★	★

Produktový rad	Designo	RotoQ	Designo	RotoQ
	Značenie zasklení	5 (R4)	2S (Q4)	8C (R6/R8)
Súčiniteľ prestupu tepla celého okna U_w (W/m ² K)	1,3	1,1	1,1	
Súčiniteľ prestupu tepla cez sklo U_g (W/m ² K)	1,0		1,0	
Celkový činiteľ prestupu slnečnej energie g (%)	52		52	51
Zvuková izolácia R_w (dB/trieda)	32/2	33/2	34/2	37/3
Skladba skiel ESG bezpečnostné tvrdené TVG tepelne spevnené VSG bezpečnostné vrstvené Float vnútorné plavené	<ul style="list-style-type: none"> ■ ESG ■ Float 		<ul style="list-style-type: none"> ■ ESG ■ VSG 	
Ochranná vrstva				
Vhodné pre pasívne domy				

★★★ Doporučenie Roto na základe požiadavky

Pre každú
požiadavku
správne
zasklenie

trojsklo Standard	trojsklo Comfort	trojsklo Premium	trojsklo Acoustic
Výhodné Lepšie parametre a výhodná cena.	Komfortné Spofahlivé riešenie pre každého.	Pasívne Správna voľba pre energetickú úsporu.	Protihlukové Kľudná domácnosť vďaka výraznej redukcii prestupu hluku.
★	★★	★★★	★★
★	★★	★★	★★★
★★	★★	★★	★★★

Designo	Designo		RotoQ	Designo	RotoQ	Designo	RotoQ
9 (R4/R7)	9C (R7)	9G (R6/R8)	3C (Q4)	9P (R6/R8)	3P (Q4)	6E (R6/R8)	3A (Q4)
1,1	1,0	0,99	0,9	0,86	0,77	1,0	0,85
0,7	0,6	0,8	0,7	0,6	0,5	0,7	0,6
47	40	41	47	38		38	37
33/2	33/2	39/3	38/3	37/3	38/3	43/4	44/4
<ul style="list-style-type: none"> ■ ESG ■ TVG ■ Float 	<ul style="list-style-type: none"> ■ ESG ■ TVG ■ Float 	<ul style="list-style-type: none"> ■ ESG ■ TVG ■ VSG 	<ul style="list-style-type: none"> ■ ESG ■ ESG ■ VSG 	<ul style="list-style-type: none"> ■ ESG ■ TVG ■ VSG 		<ul style="list-style-type: none"> ■ VSG ■ TVG ■ VSG 	<ul style="list-style-type: none"> ■ VSG ■ ESG ■ VSG
				Anti-Tau			
			✓	✓			✓

Rozmerový rad strešných okien Designo

	054/xxx	065/xxx	074/xxx	094/xxx	114/xxx	134/xxx	cm
xxx/078	R8 R7 R6 R6 E ** R4 R4 E_		R6** R6 E ** R8	R6* R6 E ** R8*	R6** R6 E **	R6** R6 E **	
xxx/098	R8 R7 R6 R6 E ** R4 R4 E_ R8 D R3 D	R8 R7 R6 R6 E ** R4 R4 E_	R8 R7 R6 R6 E ** R4 R4 E_ R3 D	R8** R7 R6 R6 E ** R3 D H R4 R4 E_	R8 K R7 R6 R6 E ** R4 R4 E_	R8 K R8* R6 R6 E **	
xxx/118	R8 R7 R6 R6 E ** R4 R4 E_	R8 R7 R6 R6 E ** R4 R4 E_ R8 D R3 D	R8 R7 R6 R6 E ** R4 R4 E_	R8 R7 R6** R6 E ** R4 R4 E_	R8 R7 R6 R6 E ** R5 RW R4 R4 E_		
xxx/140		R8 R7 R6 R6 E ** R5 RW R4 R4 E_	R8 i8 EF R8 SA R7 R6 R6 E ** R5 RW R4 R4 E_	R8 i8 EF R7 R6 R6 E ** R5 RW R4 R4 E_	R8 i8 EF** R8 SA R7 R6 R6 E ** R5 RW R4 R4 E_	R8** i8 EF** R6 R6 E **	
xxx/160		R7	R8** i8 EF** R7 R6** R6 E **	R8** i8 EF** R6* R6 E **	R8** i8 EF** R8 SA	i8 EF** R8 K*	
xxx/180		R8 K*	R8 K* i8 EF**	R8 K* i8 EF**	i8 EF**		

*nie je zasklenie 9G, 9P, 6E

**nie je zasklenie 6E

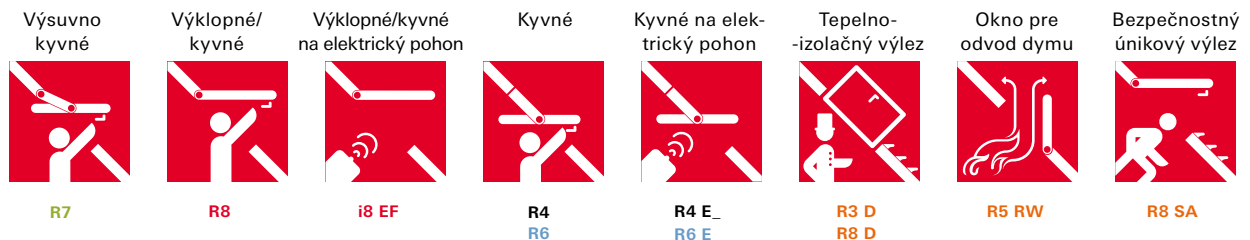

Rozmerový rad strešných okien RotoQ

	055/xxx	060/xxx	066/xxx	078/xxx	094/xxx	114/xxx	134/xxx	cm
xxx/060		Q4** Q4 E_ H**						
xxx/078	Q4 Q4 E_			Q4 Q4 E_	Q4 Q4 E_	Q4 Q4 E_	Q4* Q4 E_*	
xxx/098	Q4 Q4 E_		Q4 Q4 E_	Q4 Q4 E_	Q4 Q4 E_	Q4 Q4 E_	Q4* Q4 E_*	
xxx/118	Q4 Q4 E_		Q4 Q4 E_	Q4 Q4 E_	Q4 Q4 E_	Q4 Q4 E_	Q4* Q4 E_*	
xxx/140			Q4 Q4 E_	Q4 Q4 E_	Q4 Q4 E_	Q4 Q4 E_	Q4* Q4 E_*	
xxx/160				Q4 Q4 E_	Q4 Q4 E_	Q4* Q4 E_*	Q4* Q4 E_*	
xxx/180				Q4* Q4 E_*	Q4* Q4 E_*	Q4* Q4 E_*		

Kyvné

Kyvné na
elektrický pohon

*nie je zasklenie 3A

**iba v zasklení 2C a 3C



Q4



Q4 E_

Designo R4 plast, drevo

Kyvňé okno



Popis

- + kyvný spôsob otvárania – pánt v strede rámu
- + vhodné pre umiestnenie vysoko nad podlahou
- + kľučka na spodnej hrane krídla pre pohodlné ovládanie
- + nastaviteľný pánt pre dodatočné nastavenie krídla voči rámu
- + bezpečnostná umývacia poloha
- + štrbinová ventilácia

Rozmer okna

Vonkajší rozmer rámu
strešného okna v cm (Š/V)

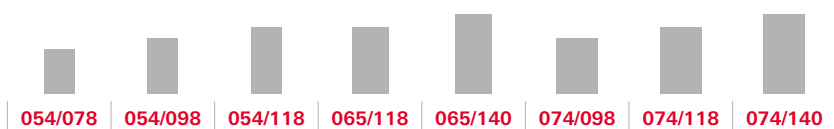

Plast

dvojsklo Standard

R45_ xxx/xxx K200	bez DPH	395	412	425	440	472	439	461	491	
	s DPH	485,85	506,76	522,75	541,2	580,56	539,97	567,03	603,93	

trojsklo Standard

R49_ xxx/xxx K200	bez DPH	396	414	428	482	524	471	508	543	
	s DPH	487,08	509,22	526,44	592,86	644,52	579,33	624,84	667,89	

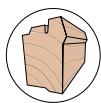

Drevo

dvojsklo Standard

R45_ xxx/xxx H200	bez DPH	348	361	378	389	420	388	410	436	
	s DPH	428,04	444,03	464,94	478,47	516,6	477,24	504,3	536,28	

trojsklo Standard

R49_ xxx/xxx H200	bez DPH	350	363	381	413	449	404	434	463	
	s DPH	430,5	446,49	468,63	507,99	552,27	496,92	533,82	569,49	



Možnosť kombinácie s:

- + vnútornými a vonkajšími tieniacimi doplnkami
- + vnútorným ostením



Technické parametre

Zasklenie	U_w okna (W/m ² K)	U_g skla (W/m ² K)	R_w (dB)
	súčiniteľ prestupu tepla celého okna	súčiniteľ prestupu tepla sklom	hlukový útlm
dvojsklo Standard (5)	1,3	1,0	32 plast 33 drevo
trojsklo Standard (9)	1,1	0,7	33

Všetky technické parametre nájdete na str. 92–93.

Príplatky

Plastový profil v dekore	borovica	R4xx xxx/xxx P200	40
	zlatý dub	R4xx xxx/xxx G200	
Drevený profil	biely lak	R4xx xxx/xxx W200	95
Oplechovanie okna	meď	R4xx xxx/xxx x400	130
	predzvetralý titánzinok	R4xx xxx/xxx x600	
	farba RAL	R4xx xxx/xxx x800	
Uzamykateľná kľučka (predmontovaná z výroby)			12

Plastový profil v dekore



Zlatý dub G



Borovica P

094/098	094/118	094/140	114/098	114/118	114/140
-	506	532	-	529	565
-	622,38	654,36	-	650,67	694,95

549	578	633	639	653	695
675,27	710,94	778,59	785,97	803,19	854,85

-	444	468	449	467	497
-	546,12	575,64	552,27	574,41	611,31

482	508	540	511	537	592
592,86	624,84	664,2	628,53	660,51	728,16



V ponuke taktiež aj s dvojsklom 8. Ceny na požiadanie.
Strešné okná radu R4 a R7 je možné kombinovať iba medzi sebou.

Designo R4 plast, drevo

Kyvňé okno na elektrický pohon



Popis

- + radiaca jednotka a motorový pohon integrovaný priamo do strešného okna
- + ovládanie stenovým prepínačom: prevedenie E, alebo diaľkovým ovládačom: prevedenie EF, pri vybraných veľkostiach SF
- + dažďový senzor pre bezpečné automatické zatvorenie
- + možnosť pripojenie k radiacej jednotke vonkajšie elektrické rolety i vnútorné tieniace doplnku
- + nastaviteľný pánt pre dodatočné nastavenie krídla voči rámu

Rozmer okna

Vonkajší rozmer rámu strešného okna v cm (Š/V)

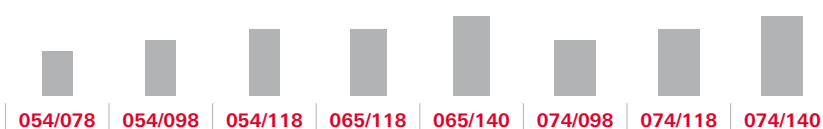

Plast

dvojsklo Standard

R45_ xxx/xxx K2E_	bez DPH	745	762	775	790	822	789	811	841	
	s DPH	916,35	937,26	953,25	971,7	1011,06	970,47	997,53	1034,43	

trojsklo Standard

R49_ xxx/xxx K2E_	bez DPH	746	764	778	832	874	821	858	893	
	s DPH	917,58	939,72	956,94	1023,36	1075,02	1009,83	1055,34	1098,39	

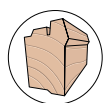

Drevo

dvojsklo Standard

R45_ xxx/xxx H2E_	bez DPH	698	711	728	739	770	738	760	786	
	s DPH	858,54	874,53	895,44	908,97	947,1	907,74	934,8	966,78	

trojsklo Standard

R49_ xxx/xxx H2E_	bez DPH	700	713	731	763	799	754	784	813	
	s DPH	861	876,99	899,13	938,49	982,77	927,42	964,32	999,99	



Možnosť kombinácie s:

- + vnútornými a vonkajšími tieniacimi doplnkami
- + vnútorným ostením



Technické parametre

Zasklenie	U_w okna (W/m ² K)	U_g skla (W/m ² K)	R_w (dB)
	súčiniteľ prestupu tepla celého okna	súčiniteľ prestupu tepla sklom	hlukový útlm
dvojsklo Standard (5)	1,3	1,0	32 plast 33 drevo
trojsklo Standard (9)	1,1	0,7	32

Všetky technické parametre nájdete na str. 92–93.

Príplatky

Plastový profil v dekore	borovica	R4xx xxx/xxx P2E ₋	40
	zlatý dub	R4xx xxx/xxx G2E ₋	
Drevený profil	biely lak	R4xx xxx/xxx W2E ₋	95
Oplechovanie okna	meď	R4xx xxx/xxx x4E ₋	130
	predzvetralý titánzinok	R4xx xxx/xxx x6E ₋	
	farba RAL	R4xx xxx/xxx x8E ₋	
Ovládanie	na diaľkové ovládanie	R4xx xxx/xxx x2EF	50
	na diaľkové ovládanie so solárnym pohonom	R4xx xxx/xxx x2SF	150
Ovládače	Ovládače je nutné zakúpiť zvlášť. Kompletnú ponuku nájdete na str. 84.		

Plastový profil v dekore



Zlatý dub G



Borovica P

094/098	094/118	094/140	114/098	114/118	114/140
----------------	----------------	----------------	----------------	----------------	----------------

-	856	882	-	879	915
-	1052,88	1084,86	-	1081,17	1125,45

899	928	983	989	1003	1045
1105,77	1141,44	1209,09	1216,47	1233,69	1285,35

-	794	818	-	817	847
-	976,62	1006,14	-	1004,91	1041,81

832	858	890	861	887	942
1023,36	1055,34	1094,7	1059,03	1091,01	1158,66



V ponuke taktiež aj s dvojsklom 8. Ceny na požiadanie.
Strešné okná radu R4 a R7 je možné kombinovať iba medzi sebou.

Designo R7 plast, drevo

Výsuvno kyvné okno



Popis

- + výsuvno kyvný spôsob otvárania
- + pánt v hornej štvrtine rámu
- + vhodné pre umiestnenie nižšie nad podlahou – krídlo takmer nezasahuje do interiéru
- + kľučka na spodnej hrane krídla
- + nastaviteľný pánt pre dodatočné nastavenie krídla voči rámu
- + bezpečnostná umývacia poloha
- + štrbinová ventilácia

Novinka

- + dostupné tiež v šírke 078/xxx
- + nová šírka vhodná na výmenu okien iných výrobcov bez nutnosti zmeny veľkosti stavebného otvoru
- + viac informácií k výmene strešných okien na str. 37.

Rozmer okna

Vonkajší rozmer rámu strešného okna v cm (Š/V)

054/078	054/098	054/118	065/098	065/118	065/140	065/160	074/098	



Plast

trojsklo Standard

R79_ xxx/xxx K200	bez DPH	412	433	452	451	508	553	583	497
	s DPH	506,76	532,59	555,96	554,73	624,84	680,19	717,09	611,31

trojsklo Comfort

R79C xxx/xxx K200	bez DPH	496	531	568	571	611	663	709	598
	s DPH	610,08	653,13	698,64	702,33	751,53	815,49	872,07	735,54



Drevo

trojsklo Standard

R79_ xxx/xxx H200	bez DPH	354	377	403	420	436	474	503	429
	s DPH	435,42	463,71	495,69	516,6	536,28	583,02	618,69	527,67

trojsklo Comfort

R79C xxx/xxx H200	bez DPH	412	439	488	488	510	552	591	498
	s DPH	506,76	539,97	600,24	600,24	627,3	678,96	726,93	612,54



Možnosť kombinácie s:

- + vnútornými a vonkajšími tieniacimi doplnkami
- + vnútorným ostením



Technické parametre

Zasklenie	U_w okna (W/m ² K)	U_g skla (W/m ² K)	R_w (dB)
	súčiniteľ prestupu tepla celého okna	súčiniteľ prestupu tepla sklom	hlukový útlm
trojsklo Standard (9)	1,1	0,7	33
trojsklo Comfort (9C)	1,0	0,6	33

Všetky technické parametre nájdete na str. 92–93.

Príplatky

Plastový profil v dekore	borovica	R7xx xxx/xxx P200	40
	zlatý dub	R7xx xxx/xxx G200	
Drevený profil	biely lak	R7xx xxx/xxx W200	95
Oplechovanie okna	meď	R7xx xxx/xxx x400	130
	predzveralý titánzinok	R7xx xxx/xxx x600	
	farba RAL	R7xx xxx/xxx x800	
Uzamykateľná kľučka (predmontovaná z výroby)			12

Plastový profil v dekore



Zlatý dub G Borovica P

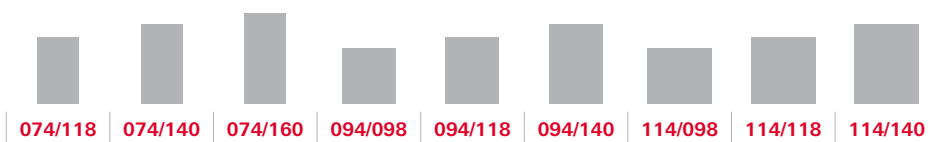

528	566	662	596	610	667	684	688	733
649,44	696,18	814,26	733,08	750,3	820,41	841,32	846,24	901,59

634	676	797	702	752	804	769	823	880
779,82	831,48	980,31	863,46	924,96	988,92	945,87	1012,29	1082,4

454	486	568	532	537	573	543	568	627
558,42	597,78	698,64	654,36	660,51	704,79	667,89	698,64	771,21

528	560	664	585	626	669	621	664	734
649,44	688,8	816,72	719,55	769,98	822,87	763,83	816,72	902,82



Strešné okná radu R4 a R7 je možné kombinovať iba medzi sebou.

RotoQ plast, drevo

Kyvné okno



Popis

- + kyvný spôsob otvárania - pánt v strede rámu
- + jednoduchá, bezpečná a rýchla montáž vďaka klik systému
- + madlo na hornej hrane krídla pre pohodlné ovládanie
- + nastaviteľný pánt pre dodatočné nastavenie krídla voči rámu
- + bezpečnostná umývacia poloha
- + štrbinová ventilácia

Rozmer okna

Vonkajší rozmer rámu strešného okna v cm (Š/V)



Plast

dvojsklo Standard

Q42S xxx/xxx K200	bez DPH	490	559	584	584	606	657	570	591	639
	s DPH	602,7	687,57	718,32	718,32	745,38	808,11	701,1	726,93	785,97

dvojsklo Comfort

Q42C xxx/xxx K200	bez DPH	531	564	613	613	639	692	613	626	688
	s DPH	653,13	693,72	753,99	753,99	785,97	851,16	753,99	769,98	846,24

trojsklo Comfort

Q43C xxx/xxx K200	bez DPH	646	686	765	765	794	865	723	777	841
	s DPH	794,58	843,78	940,95	940,95	976,62	1063,95	889,29	955,71	1034,43

trojsklo Premium

Q43P xxx/xxx K200	bez DPH	782	833	925	925	967	1049	882	948	1019
	s DPH	961,86	1024,59	1137,75	1137,75	1189,41	1290,27	1084,86	1166,04	1253,37

Drevo

dvojsklo Standard

Q42S xxx/xxx H200	bez DPH	443	466	486	486	503	535	488	503	521
	s DPH	544,89	573,18	597,78	597,78	618,69	658,05	600,24	618,69	640,83

dvojsklo Comfort

Q42C xxx/xxx H200	bez DPH	486	517	561	561	584	633	559	571	614
	s DPH	597,78	635,91	690,03	690,03	718,32	778,59	687,57	702,33	755,22

trojsklo Comfort

Q43C xxx/xxx H200	bez DPH	577	613	681	681	707	767	682	692	747
	s DPH	709,71	753,99	837,63	837,63	869,61	943,41	838,86	851,16	918,81

trojsklo Premium

Q43P xxx/xxx H200	bez DPH	709	752	836	836	871	948	836	852	916
	s DPH	872,07	924,96	1028,28	1028,28	1071,33	1166,04	1028,28	1047,96	1126,68



Možnosť kombinácie s:

- + vnútornými a vonkajšími tieniacimi doplnkami
- + vnútorným ostením



Technické parametre

Zasklenie	U _w okna (W/m ² K)	U _g skla (W/m ² K)	R _w (dB)
	súčiniteľ prestupu tepla celého okna	súčiniteľ prestupu tepla sklom	hlukový útlm
dvojsklo Standard (2S)	1,1	1,0	33
dvojsklo Comfort (2C)	1,1	1,0	37
trojsklo Comfort (3C)	0,9	0,7	38
trojsklo Premium (3P)	0,77	0,5	38
trojsklo Acoustic (3A)	0,85 plast 0,84 drevo	0,6	44 plast 42 drevo

Všetky technické parametre nájdete na str. 96–97.

Príplatky

Drevený profil	biely lak	Q4xx xxx/xxx W200	95
Oplechovanie okna	meď	Q4xx xxx/xxx x400	130
	predzvetralý titánzinok	Q4xx xxx/xxx x600	
	farba RAL	Q4xx xxx/xxx x800	
Zasklenie*	dvojsklo Ornament	Q420 xxx/xxx x200	30
	trojsklo Ornament	Q430 xxx/xxx x200	30
	trojsklo Acoustic	Q43A xxx/xxx x200	50

*Pripočíta sa k cenám (bez DPH):
 20 = príplatek + Q42C
 30 = príplatek + Q43C
 3A = príplatek + Q43P

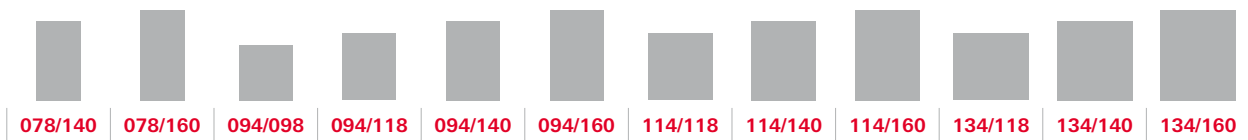

680	787	591	658	793	844	777	871	926	846	942	-
836,4	968,01	726,93	809,34	975,39	1038,12	955,71	1071,33	1138,98	1040,58	1158,66	-
720	740	720	790	844	911	833	926	1041	1001	1105	1188
885,6	910,2	885,6	971,7	1038,12	1120,53	1024,59	1138,98	1280,43	1231,23	1359,15	1461,24
898	1041	888	981	1048	1137	1041	1153	1245	1140	1217	1268
1104,54	1280,43	1092,24	1206,63	1289,04	1398,51	1280,43	1418,19	1531,35	1402,2	1496,91	1559,64
1088	1265	1079	1190	1274	1375	1265	1394	1467	1429	1560	1585
1338,24	1555,95	1327,17	1463,7	1567,02	1691,25	1555,95	1714,62	1804,41	1757,67	1918,8	1949,55
556	644	518	547	607	647	644	710	767	699	778	-
683,88	792,12	637,14	672,81	746,61	795,81	792,12	873,3	943,41	859,77	956,94	-
656	759	656	718	767	828	759	843	943	846	943	1059
806,88	933,57	806,88	883,14	943,41	1018,44	933,57	1036,89	1159,89	1040,58	1159,89	1302,57
799	923	787	871	929	1005	923	1018	1074	1037	1143	1268
982,77	1135,29	968,01	1071,33	1142,67	1236,15	1135,29	1252,14	1321,02	1275,51	1405,89	1559,64
980	1138	971	1072	1145	1235	1138	1253	1357	1264	1401	1585
1205,4	1399,74	1194,33	1318,56	1408,35	1519,05	1399,74	1541,19	1669,11	1554,72	1723,23	1949,55



Strešné okná radu RotoQ je možné kombinovať iba medzi sebou.

RotoQ plast, drevo

Kyvné okno na elektrický pohon



Popis

- + radiaca jednotka a motorový pohon integrovaný priamo do strešného okna
- + ovládanie stenovým prepínačom (prevedenie E) alebo diaľkovým ovládačom (prevedenie EF, SF)
- + dažďový senzor pre bezpečné automatické zatvorenie
- + jednoduchá, bezpečná a rýchla montáž vďaka klik systému
- + možnosť elektrického a súčasne aj manuálneho ovládania – madlo na hornej hrane krídla
- + možné pripojiť k radiacej jednotke vonkajšie elektrické rolety i vnútorné tieniace doplnky
- + nastaviteľný pánt pre dodatočné nastavenie krídla voči rámu
- + bezpečnostná umývacia poloha

Rozmer okna

Vonkajší rozmer rámu strešného okna v cm (Š/V)

	055/078	055/098	055/118	066/098	066/118	066/140	078/078	078/098	078/118	



Plast

dvojsklo Standard

Q42S xxx/xxx K2E_	bez DPH	840	909	934	934	956	1007	920	941	989
	s DPH	1033,2	1118,07	1148,82	1148,82	1175,88	1238,61	1131,6	1157,43	1216,47

dvojsklo Comfort

Q42C xxx/xxx K2E_	bez DPH	881	914	963	963	989	1042	963	976	1038
	s DPH	1083,63	1124,22	1184,49	1184,49	1216,47	1281,66	1184,49	1200,48	1276,74

trojsklo Comfort

Q43C xxx/xxx K2E_	bez DPH	996	1036	1115	1115	1144	1215	1073	1127	1191
	s DPH	1225,08	1274,28	1371,45	1371,45	1407,12	1494,45	1319,79	1386,21	1464,93

trojsklo Premium

Q43P xxx/xxx K2E_	bez DPH	1132	1183	1275	1275	1317	1399	1232	1298	1369
	s DPH	1392,36	1455,09	1568,25	1568,25	1619,91	1720,77	1515,36	1596,54	1683,87

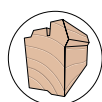

Drevo

dvojsklo Standard

Q42S xxx/xxx H2E_	bez DPH	793	816	836	836	853	885	838	853	871
	s DPH	975,39	1003,68	1028,28	1028,28	1049,19	1088,55	1030,74	1049,19	1071,33

dvojsklo Comfort

Q42C xxx/xxx H2E_	bez DPH	836	867	911	911	934	983	909	921	964
	s DPH	1028,28	1066,41	1120,53	1120,53	1148,82	1209,09	1118,07	1132,83	1185,72

trojsklo Comfort

Q43C xxx/xxx H2E_	bez DPH	927	963	1031	1031	1057	1117	1032	1042	1097
	s DPH	1140,21	1184,49	1268,13	1268,13	1300,11	1373,91	1269,36	1281,66	1349,31

trojsklo Premium

Q43P xxx/xxx H2E_	bez DPH	1059	1102	1186	1186	1221	1298	1186	1202	1266
	s DPH	1302,57	1355,46	1458,78	1458,78	1501,83	1596,54	1458,78	1478,46	1557,18



Možnosť kombinácie s:

- + vnútornými a vonkajšími tieniacimi doplnkami
- + vnútorným ostením



Technické parametre

Zasklenie	U _w okna (W/m ² K)	U _g skla (W/m ² K)	R _w (dB)
	súčiniteľ prestupu tepla celého okna	súčiniteľ prestupu tepla sklom	hlukový útlm
dvojsklo Standard (2S)	1,1	1,0	33
dvojsklo Comfort (2C)	1,1	1,0	37
trojsklo Comfort (3C)	0,9	0,7	38
trojsklo Premium (3P)	0,77	0,5	38
trojsklo Acoustic (3A)	0,85 plast 0,84 drevo	0,6	44 plast 42 drevo

Všetky technické parametre nájdete na str. 96–97.

Príplatky

Drevený profil	biely lak	Q4xx xxx/xxx W2E_	95
Oplechovanie okna	meď	Q4xx xxx/xxx x4E_	130
	predzvetralý titánzinok	Q4xx xxx/xxx x6E_	
	farba RAL	Q4xx xxx/xxx x8E_	
Zasklenie*	dvojsklo Ornament	Q42O xxx/xxx x2E_	30
	trojsklo Ornament	Q43O xxx/xxx x2E_	30
	trojsklo Acoustic	Q43A xxx/xxx x2E_	50
Ovládanie	na diaľkové ovládanie	Q4xx xxx/xxx x2EF	50
	na diaľkové ovládanie so solárnym pohonom	Q4xx xxx/xxx x2SF	150
Ovládače	Ovládače je nutné zakúpiť zvlášť. Kompletnú ponuku nájdete na str. 84.		

*Pripočíta sa k cenám (bez DPH):
2O = príplatek + Q42C
3O = príplatek + Q43C
3A = príplatek + Q43P



1030	1137	941	1008	1143	1194	1127	1221	1276	1196	1292	-
1266,9	1398,51	1157,43	1239,84	1405,89	1468,62	1386,21	1501,83	1569,48	1471,08	1589,16	-
1070	1090	1070	1140	1194	1261	1183	1276	1391	1351	1455	1538
1316,1	1340,7	1316,1	1402,2	1468,62	1551,03	1455,09	1569,48	1710,93	1661,73	1789,65	1891,74
1248	1391	1238	1331	1398	1487	1391	1503	1595	1490	1567	1618
1535,04	1710,93	1522,74	1637,13	1719,54	1829,01	1710,93	1848,69	1961,85	1832,7	1927,41	1990,14
1438	1615	1429	1540	1624	1725	1615	1744	1817	1779	1910	1935
1768,74	1986,45	1757,67	1894,2	1997,52	2121,75	1986,45	2145,12	2234,91	2188,17	2349,3	2380,05
906	994	868	897	957	997	994	1060	1117	1049	1128	1200
1114,38	1222,62	1067,64	1103,31	1177,11	1226,31	1222,62	1303,8	1373,91	1290,27	1387,44	1476
1006	1109	1006	1068	1117	1178	1109	1193	1293	1196	1293	1409
1237,38	1364,07	1237,38	1313,64	1373,91	1448,94	1364,07	1467,39	1590,39	1471,08	1590,39	1733,07
1149	1273	1137	1221	1279	1355	1273	1368	1424	1387	1493	1618
1413,27	1565,79	1398,51	1501,83	1573,17	1666,65	1565,79	1682,64	1751,52	1706,01	1836,39	1990,14
1330	1488	1321	1422	1495	1585	1488	1603	1707	1614	1751	1935
1635,9	1830,24	1624,83	1749,06	1838,85	1949,55	1830,24	1971,69	2099,61	1985,22	2153,73	2380,05



Strešné okná radu RotoQ je možné kombinovať iba medzi sebou.

Designo R6 plast, drevo

Kyvňé okno



Popis

- + kyvný spôsob otvárania – pánt v strede rámu
- + kľučka na spodnej hrane krídla
- + rám zapustený do roviny strešnej krytiny
- + celoobvodové kovanie
- + nastaviteľný pánt pre dodatočné nastavenie krídla voči rámu
- + bezpečnostná umývacia poloha
- + štrbinová ventilácia
- + elegantný dizajn

Poznámka

- + v sklone strechy 15° až 30° nemusí pri oknách R6 v trojskle pri otvorení dochádzať k fixácii v požadovanej polohe

Rozmer okna

Vonkajší rozmer rámu strešného okna v cm (Š/V)

	054/078	054/098	054/118	065/098	065/118	065/140	074/078	074/098	074/118
--	---------	---------	---------	---------	---------	---------	---------	---------	---------



Plast

dvojsklo Comfort

R68C xxx/xxx K200	bez DPH	570	607	675	675	707	767	677	694	749
	s DPH	701,1	746,61	830,25	830,25	869,61	943,41	832,71	853,62	921,27

trojsklo Comfort

R69G xxx/xxx K200	bez DPH	749	787	858	858	902	976	858	893	934
	s DPH	921,27	968,01	1055,34	1055,34	1109,46	1200,48	1055,34	1098,39	1148,82

trojsklo Premium

R69P xxx/xxx K200	bez DPH	827	879	975	975	1018	1105	975	995	1068
	s DPH	1017,21	1081,17	1199,25	1199,25	1252,14	1359,15	1199,25	1223,85	1313,64



Drevo

dvojsklo Comfort

R68C xxx/xxx H200	bez DPH	495	532	591	558	618	672	591	607	659
	s DPH	608,85	654,36	726,93	686,34	760,14	826,56	726,93	746,61	810,57

trojsklo Comfort

R69G xxx/xxx H200	bez DPH	697	733	799	799	843	899	821	831	870
	s DPH	857,31	901,59	982,77	982,77	1036,89	1105,77	1009,83	1022,13	1070,1

trojsklo Premium

R69P xxx/xxx H200	bez DPH	766	811	897	897	938	1016	896	918	988
	s DPH	942,18	997,53	1103,31	1103,31	1153,74	1249,68	1102,08	1129,14	1215,24



Možnosť kombinácie s:

- + vnútornými a vonkajšími tieniacimi doplnkami
- + vnútorným ostením



Technické parametre

Zasklenie	U _w okna (W/m ² K)	U _g skla (W/m ² K)	R _w (dB)
	súčiniteľ prestupu tepla celého okna	súčiniteľ prestupu tepla sklom	hlukový útlm
dvojsklo Comfort (8C)	1,1	1,0	34
trojsklo Comfort (9G)	0,99 plast 1,0 drevo	0,8	39 plast 38 drevo
trojsklo Premium (9P)	0,86 plast 0,88 drevo	0,6	37
trojsklo Acoustic (6E)	1,0	0,7	43

Všetky technické parametre nájdete na str. 92–93.

Príplatky

Plastový profil v dekore	borovica	R6xx xxx/xxx P200	60
	zlatý dub	R6xx xxx/xxx G200	
	orech	R6xx xxx/xxx N200	
Drevený profil	biely lak	R6xx xxx/xxx W200	95
Oplechovanie okna	meď	R6xx xxx/xxx x400	130
	predzvetralý titáňzinok	R6xx xxx/xxx x600	
	farba RAL	R6xx xxx/xxx x800	
Zasklenie*	dvojsklo Premium	R68G xxx/xxx x200	30
	trojsklo Acoustic	R66E xxx/xxx x200	50
	dvojsklo Ornament	R68O xxx/xxx x200	30
Detská poistka (možné od výšky okna xxx/118)			30
Uzamykateľná kľučka (predmontovaná z výroby)			12

*Pripočíta sa k cenám (bez DPH):
8G = príplatek + R68C
6E = príplatek + R69P
8O = príplatek + R68C

Plastový profil v dekore

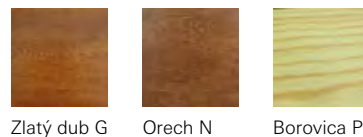

Zlatý dub G Orech N Borovica P

074/140	074/160	094/098	094/118	094/140	094/160	114/118	114/140	134/140
----------------	----------------	----------------	----------------	----------------	----------------	----------------	----------------	----------------

804	927	763	875	937	1011	927	1025	1155
988,92	1140,21	938,49	1076,25	1152,51	1243,53	1140,21	1260,75	1420,65
982	1104	1016	1052	1106	1198	1110	1198	1334
1207,86	1357,92	1249,68	1293,96	1360,38	1473,54	1365,3	1473,54	1640,82
1144	1327	1134	1252	1339	1423	1327	1466	1564
1407,12	1632,21	1394,82	1539,96	1646,97	1750,29	1632,21	1803,18	1923,72
710	814	670	766	820	888	814	901	1015
873,3	1001,22	824,1	942,18	1008,6	1092,24	1001,22	1108,23	1248,45
916	1031	896	982	1031	969	1035	1127	1259
1126,68	1268,13	1102,08	1207,86	1268,13	1191,87	1273,05	1386,21	1548,57
1057	1124	1078	1155	1233	1285	1222	1349	1479
1300,11	1382,52	1325,94	1420,65	1516,59	1580,55	1503,06	1659,27	1819,17



V ponuke tiež s dvojsklom 8G. Ceny na vyžiadanie.
Strešné okná radu R6, R8 a i8 je možné kombinovať iba medzi sebou.

Designo R6 plast, drevo

Kyvné okno na elektrický pohon



Popis

- + radiaca jednotka a motorový pohon integrovaný priamo do strešného okna
- + ovládanie stenovým prepínačom (prevedenie E) alebo diaľkovým ovládačom (prevedenie EF, SF)
- + dažďový senzor pre bezpečné automatické zatvorenie
- + možné pripojiť k radiacej jednotke vonkajšie elektrické rolety i vnútorné tieniace doplnky
- + nastaviteľný pánt pre dodatočné nastavenie krídla voči rámu
- + rám zapustený do roviny strešnej krytiny
- + bezpečnostná umývacia poloha
- + elegantný dizajn

Rozmer okna

Vonkajší rozmer rámu strešného okna v cm (Š/V)

	054/078	054/098	054/118	065/098	065/118	065/140	074/078	074/098	074/118
--	---------	---------	---------	---------	---------	---------	---------	---------	---------



Plast

dvojsklo Comfort

R68C xxx/xxx K2E_	bez DPH	920	957	1025	1025	1057	1117	1027	1044	1099
	s DPH	1131,6	1177,11	1260,75	1260,75	1300,11	1373,91	1263,21	1284,12	1351,77

trojsklo Comfort

R69G xxx/xxx K2E_	bez DPH	1099	1137	1208	1208	1252	1326	1208	1243	1284
	s DPH	1351,77	1398,51	1485,84	1485,84	1539,96	1630,98	1485,84	1528,89	1579,32

trojsklo Premium

R69P xxx/xxx K2E_	bez DPH	1177	1229	1325	1325	1368	1455	1325	1345	1418
	s DPH	1447,71	1511,67	1629,75	1629,75	1682,64	1789,65	1629,75	1654,35	1744,14

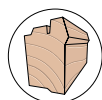

Drevo

dvojsklo Comfort

R68C xxx/xxx H2E_	bez DPH	845	882	941	908	968	1022	941	957	1009
	s DPH	1039,35	1084,86	1157,43	1116,84	1190,64	1257,06	1157,43	1177,11	1241,07

trojsklo Comfort

R69G xxx/xxx H2E_	bez DPH	1047	1083	1149	1149	1193	1249	1171	1181	1220
	s DPH	1287,81	1332,09	1413,27	1413,27	1467,39	1536,27	1440,33	1452,63	1500,6

trojsklo Premium

R69P xxx/xxx H2E_	bez DPH	1116	1161	1247	1247	1288	1366	1246	1268	1338
	s DPH	1372,68	1428,03	1533,81	1533,81	1584,24	1680,18	1532,58	1559,64	1645,74



Možnosť kombinácie s:

- + vnútornými a vonkajšími tieniacimi doplnkami
- + vnútorným ostením



Technické parametre

Zasklenie	U_w okna (W/m ² K)	U_g skla (W/m ² K)	R_w (dB)
	súčiniteľ prestupu tepla celého okna	súčiniteľ prestupu tepla zasklenia	hlukový útlm
dvojsklo Comfort (8C)	1,1	1,0	34
trojsklo Comfort (9G)	0,99 plast 1,0 drevo	0,8	39 plast 38 drevo
trojsklo Premium (9P)	0,86 plast 0,88 drevo	0,6	37

Všetky technické parametre nájdete na str. 92–93.

Príplatky

Plastový profil v dekore	borovica	R6xx xxx/xxx P2E_	60
	zlatý dub	R6xx xxx/xxx G2E_	
	orech	R6xx xxx/xxx N2E_	
Drevený profil	biely lak	R6xx xxx/xxx W2E_	95
Oplechovanie okna	meď	R6xx xxx/xxx x4E_	130
	predzvetralý titánzinok	R6xx xxx/xxx x6E_	
	farba RAL	R6xx xxx/xxx x8E_	
Zasklenie*	dvojsklo Premium	R68G xxx/xxx x2E_	30
	na diaľkové ovládanie	R6xx xxx/xxx x2EF	50
Ovládanie	na diaľkové ovládanie so solárnym pohonom	R6xx xxx/xxx x2SF	150
Ovládače	Ovládače je nutné zakúpiť zvlášť. Kompletnú ponuku nájdete na str. 84.		

*Pripočíta sa k cenám (bez DPH): 8G = príplatek + R68C

Plastový profil v dekore

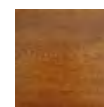

Zlatý dub G



Orech N



Borovica P



	1154	1277	1113	1225	1287	1361	1277	1375	1505
	1419,42	1570,71	1368,99	1506,75	1583,01	1674,03	1570,71	1691,25	1851,15
	1332	1454	1366	1402	1456	1548	1460	1548	1684
	1638,36	1788,42	1680,18	1724,46	1790,88	1904,04	1795,8	1904,04	2071,32
	1494	1677	1484	1602	1689	1773	1677	1816	1914
	1837,62	2062,71	1825,32	1970,46	2077,47	2180,79	2062,71	2233,68	2354,22
	1060	1164	1020	1116	1170	1238	1164	1251	1365
	1303,8	1431,72	1254,6	1372,68	1439,1	1522,74	1431,72	1538,73	1678,95
	1266	1381	1246	1332	1381	1319	1385	1477	1609
	1557,18	1698,63	1532,58	1638,36	1698,63	1622,37	1703,55	1816,71	1979,07
	1407	1474	1428	1505	1583	1635	1572	1699	1829
	1730,61	1813,02	1756,44	1851,15	1947,09	2011,05	1933,56	2089,77	2249,67



V ponuke tiež s dvojskлом 8G. Ceny na vyžiadanie.
Strešné okná radu R6, R8 a i8 je možné kombinovať iba medzi sebou.

Designo R8 plast, drevo

Výklopné/kyvné okno



Popis

- + výklopný/kyvný spôsob otvárania
- + krídlo otvárané v hornej hrane rámu
- + vhodné pre umiestnenie nižšie nad podlahou – krídlo nezasahuje do interiéru
- + kľučka na spodnej hrane krídla
- + nastaviteľný pánt pre dodatočné nastavenie krídla voči rámu
- + nastaviteľný zdvih ramien pomocou pružín a bŕzd
- + rám zapustený do roviny strešnej krytiny
- + celoobvodové kovanie
- + bezpečnostná umývacia poloha
- + štrbinová ventilácia
- + elegantný dizajn

Rozmer okna

Vonkajší rozmer rámu strešného okna v cm (Š/V)

	054/078	054/098	054/118	065/098	065/118	065/140	074/078	074/098	074/118	



Plast

dvojsklo Comfort

R88C xxx/xxx K200	bez DPH	632	654	722	708	743	808	708	741	858
	s DPH	777,36	804,42	888,06	870,84	913,89	993,84	870,84	911,43	1055,34

trojsklo Comfort

R89G xxx/xxx K200	bez DPH	980	1044	1118	1118	1156	1288	1025	1172	1222
	s DPH	1205,4	1284,12	1375,14	1375,14	1421,88	1584,24	1260,75	1441,56	1503,06

trojsklo Premium

R89P xxx/xxx K200	bez DPH	1110	1182	1263	1263	1314	1459	1178	1331	1388
	s DPH	1365,3	1453,86	1553,49	1553,49	1616,22	1794,57	1448,94	1637,13	1707,24

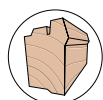

Drevo

dvojsklo Comfort

R88C xxx/xxx H200	bez DPH	577	590	669	669	679	727	670	672	771
	s DPH	709,71	725,7	822,87	822,87	835,17	894,21	824,1	826,56	948,33

trojsklo Comfort

R89G xxx/xxx H200	bez DPH	828	883	971	971	980	1090	-	996	1041
	s DPH	1018,44	1086,09	1194,33	1194,33	1205,4	1340,7	-	1225,08	1280,43

trojsklo Premium

R89P xxx/xxx H200	bez DPH	876	934	996	996	1036	1154	-	1051	1099
	s DPH	1077,48	1148,82	1225,08	1225,08	1274,28	1419,42	-	1292,73	1351,77



Možnosť kombinácie s:

- + vnútornými a vonkajšími tieniacimi doplnkami
- + vnútorným ostením



Technické parametre

Zasklenie	U_w okna (W/m ² K)	U_g skla (W/m ² K)	R_w (dB)
	súčiniteľ prestupu tepla celého okna	súčiniteľ prestupu tepla sklom	hlukový útlm
dvojsklo Comfort (8C)	1,1	1,0	34
trojsklo Comfort (9G)	0,99 plast 1,0 drevo	0,8	39 plast 38 drevo
trojsklo Premium (9P)	0,86 plast 0,88 drevo	0,6	37
trojsklo Acoustic (6E)	1,0	0,7	43

Všetky technické parametre nájdete na str. 92–93.

Príplatky

Plastový profil v dekore	borovica	R8xx xxx/xxx P200	60
	zlatý dub	R8xx xxx/xxx G200	
	orech	R8xx xxx/xxx N200	
Drevený profil	biely lak	R8xx xxx/xxx W200	95
Oplechovanie okna	meď	R8xx xxx/xxx x400	130
	predzvetralý titáňzinok	R8xx xxx/xxx x600	
	farba RAL	R8xx xxx/xxx x800	
Zasklenie*	dvojsklo Premium	R88G xxx/xxx x200	30
	trojsklo Acoustic	R86E xxx/xxx x200	50
	dvojsklo Ornament	R88O xxx/xxx x200	30
Detská poistka (možné od výšky okna xxx/118)			30
Uzamykateľná kľučka (predmontovaná z výroby)			12

*Pripočíta sa k cenám (bez DPH): 8G = príplatek + R88C
6E = príplatek + R89P
8O = príplatek + R88C

Plastový profil v dekore

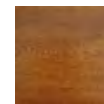

Zlatý dub G



Orech N



Borovica P

074/140	074/160	094/098	094/118	094/140	094/160	114/118	114/140	134/140
---------	---------	---------	---------	---------	---------	---------	---------	---------

941	987	863	900	969	1025	979	1038	1160
1157,43	1214,01	1061,49	1107	1191,87	1260,75	1204,17	1276,74	1426,8

1321	1590	1220	1394	1489	1761	1489	1621	1813
1624,83	1955,7	1500,6	1714,62	1831,47	2166,03	1831,47	1993,83	2229,99

1496	1787	-	1572	1680	1968	1680	1825	2034
1840,08	2198,01	-	1933,56	2066,4	2420,64	2066,4	2244,75	2501,82

846	885	796	831	889	954	883	967	1077
1040,58	1088,55	979,08	1022,13	1093,47	1173,42	1086,09	1189,41	1324,71

1131	1339	1140	1203	1289	1481	1272	1401	1563
1391,13	1646,97	1402,2	1479,69	1585,47	1821,63	1564,56	1723,23	1922,49

1181	1409	1211	1240	1326	1553	1326	1439	1605
1452,63	1733,07	1489,53	1525,2	1630,98	1910,19	1630,98	1769,97	1974,15



V ponuke tiež s dvojsklom 8G. Ceny na vyžiadanie.
Strešné okná radu R6, R8 a i8 je možné kombinovať iba medzi sebou.

Designo i8 plast

Výklopné/kyvné okno na elektrický pohon



Popis

- + radiaca jednotka a motorový pohon integrovaný priamo do strešného okna
- + ovládanie stenovým diaľkovým ovládačom, ktorý je súčasťou balenia
- + dažďový senzor pre bezpečné automatické zatvorenie
- + vhodné pre umiestnenie nižšie nad podlahou – krídlo nezasahuje do interiéru
- + nastaviteľný pánt pre dodatočné nastavenie krídla voči rámu
- + rám zapustený do roviny strešnej krytiny
- + presné nastavenie okna na požadovaný sklon strechy (od 20° do 65°) už z výroby
- + kovanie so štvorbodovým uzamykaním
- + bezpečnostná umývacia poloha

Rozmer okna

Vonkajší rozmer rámu strešného okna v cm (Š/V)



Plast

dvojsklo Comfort

i88C xxx/xxx K2EF	bez DPH	1787	1832	1870	1814	1870	1914	1884	1914
	s DPH	2198,01	2253,36	2300,1	2231,22	2300,1	2354,22	2317,32	2354,22

trojsklo Comfort

i89G xxx/xxx K2EF	bez DPH	2166	2436	2514	2334	2607	2607	2466	2610
	s DPH	2664,18	2996,28	3092,22	2870,82	3206,61	3206,61	3033,18	3210,3

trojsklo Premium

i89P xxx/xxx K2EF	bez DPH	2342	2632	2571	2526	2813	2716	2670	2826
	s DPH	2880,66	3237,36	3162,33	3106,98	3459,99	3340,68	3284,1	3475,98

trojsklo Acoustic

i86E xxx/xxx K2EF	bez DPH	2392	-	-	2576	-	-	-	-
	s DPH	2942,16	-	-	3168,48	-	-	-	-



Možnosť kombinácie s:

- + vnútornými a vonkajšími tieniacimi doplnkami
- + vnútorným ostením



Technické parametre

Zasklenie	U_w okna (W/m ² K)	U_g skla (W/m ² K)	R_w (dB)
	súčiniteľ prestupu tepla celého okna	súčiniteľ prestupu tepla sklom	hlukový útlm
dvojsklo Comfort (8C)	1,1	1,0	34
trojsklo Comfort (9G)	0,99	0,8	39
trojsklo Premium (9P)	0,86	0,6	37
trojsklo Acoustic (6E)	1,0	0,7	43

Všetky technické parametre nájdete na str. 92–93.

Príplatky

Plastový profil v dekore	borovica	i8xx xxx/xxx P2EF	60
	zlatý dub	i8xx xxx/xxx G2EF	
	orech	i8xx xxx/xxx N2EF	
Oplechovanie okna	meď	i8xx xxx/xxx K4EF	130
	predzvetralý titánzinok	i8xx xxx/xxx K6EF	
	farba RAL	i8xx xxx/xxx K8EF	
Ovládače	Ovládače je nutné zakúpiť zvlášť. Kompletnú ponuku nájdete na str. 84.		

Plastový profil v dekore



Zlatý dub G



Orech N



Borovica P

Ovládanie

Stenový diaľkový ovládač súčasťou balenia.



114/180 134/140 134/160

	2002	2006	2002
	2462,46	2467,38	2462,46
	2811	2659	2863
	3457,53	3270,57	3521,49
	3086	2880	3121
	3795,78	3542,4	3838,83
	-	-	-
	-	-	-

Tabuľka rozmerov

074/140	094/140	114/140	134/140*
074/160	094/160	114/160*	034/160*
074/180	094/180	114/180*	

*i8 so zasklením 9G a 9P možné dodať iba od sklonu strechy 40°.



V ponuke tiež s dvojsklom 8G. Ceny na vyžiadanie.
Strešné okná radu R6, R8 a i8 je možné kombinovať iba medzi sebou.

Designo R3 D plast, drevo

Tepelno-izolačný výlez



Popis

- + slúži pre výstup na strechu z obytných priestorov
- + krídlo sa otvára do boku na 90°
- + kovanie je doplnené o bezpečnostný pánt proti samovoľnému zavretiu

Poznámka

- + otváranie (pánty) vpravo (DR) alebo vľavo (DL) pri pohľade z miestnosti označte v objednávke!
- + možnosť kombinácie iba s vnútornými doplnkami
- + možnosť uzamykateľnej kľučky

Technické parametre

Zasklenie	U _w okna (W/m ² K)	U _g skla (W/m ² K)	R _w (dB)
	súčiniteľ prestupu tepla celého okna	súčiniteľ prestupu tepla sklom	hlukový útlm
dvojsklo Standard (5)	1,3	1,0	32 plast 33 drevo
trojsklo Standard (9)	1,1	0,7	35 plast 33 drevo

Všetky technické parametre nájdete na str. 94–95.

Príplatky

Plastový profil v dekore	borovica	R3xx xxx/xxx P2Dx	40
	zlatý dub	R3xx xxx/xxx G2Dx	
Drevený profil	biely lak	R3xx xxx/xxx WDx	95
	meď	R3xx xxx/xxx x4Dx	130
Oplechovanie okna	predzvetralý titánzinok	R3xx xxx/xxx x6Dx	
	farba RAL	R3xx xxx/xxx x8Dx	
Vonkajšia petlica pre zamknutie		R3xx xxx/xxx x2DxHV	20

Rozmer okna

Vonkajší rozmer rámu strešného okna v cm (Š/V)

054/098	065/118	074/098	094/098

Plastový profil v dekore

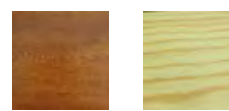

Zlatý dub G Borovica P



Plast

dvojsklo Standard

R35_ xxx/xxx K2Dx	bez DPH	571	753	753	-
	s DPH	702,33	926,19	926,19	-

trojsklo Standard

R39_ xxx/xxx K2Dx	bez DPH	685	904	904	-
	s DPH	842,55	1111,92	1111,92	-

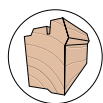

Drevo

dvojsklo Standard

R35_ xxx/xxx H2Dx	bez DPH	511	673	673	678
	s DPH	628,53	827,79	827,79	833,94

trojsklo Standard

R39_ xxx/xxx H2Dx	bez DPH	564	740	740	-
	s DPH	693,72	910,2	910,2	-



V ponuke tiež s dvojskлом 8. Ceny na vyžiadanie.



Designo R8 D plast Tepelno-izolačný výlez



Popis

- + celoobvodové kovanie
- + slúži pre výstup na strechu z obytných priestorov
- + krídlo sa otvára do boku na 90°
- + kovanie je doplnené o bezpečnostný pánt proti samovoľnému zavretiu

Poznámka

- + otváranie (pánty) vpravo (DR) alebo vľavo (DL) pri pohľade z miestnosti označte v objednávke!
- + možnosť kombinácie iba s vnútornými doplnkami

Technické parametre

Zasklenie	U_w okna (W/m ² K)	U_g skla (W/m ² K)	R_w (dB)
	súčiniteľ prestupu tepla celého okna	súčiniteľ prestupu tepla sklom	hlukový útlm
dvojsklo Comfort (8C)	1,1	1,0	32
trojsklo Comfort (9G)	0,99	0,8	41
trojsklo Premium (9P)	0,86	0,6	40

Všetky technické parametre nájdete na str. 94–95.

Príplatky

Plastový profil v dekore	borovica	R8xx xxx/xxx P2Dx	60
	zlatý dub	R8xx xxx/xxx G2Dx	
	orech	R8xx xxx/xxx N2Dx	
Oplechovanie okna	meď	R8xx xxx/xxx K4Dx	130
	predzvetralý titánzinok	R8xx xxx/xxx K6Dx	
	farba RAL	R8xx xxx/xxx K8Dx	

Plastový profil v dekore



Zlatý dub G

Orech N

Borovica P

Rozmer okna

Vonkajší rozmer rámu
strešného okna v cm (Š/V)

	054/098	065/118



Plast

dvojsklo Comfort

R88C xxx/xxx K2Dx	bez DPH	944	1073
	s DPH	1161,12	1319,79

trojsklo Comfort

R89G xxx/xxx K2Dx	bez DPH	1066	1223
	s DPH	1311,18	1504,29

trojsklo Premium

R89P xxx/xxx K2Dx	bez DPH	1201	1352
	s DPH	1477,23	1662,96



V ponuke tiež s dvojsklom 8G. Ceny na vyžiadanie.

Designo R1 plast, drevo

Fasádne okno pre napojenie strešného okna



Popis

- + možnosť kombinácie so všetkými modelmi strešných okien radu Designo
- + špeciálne lemovanie pre odvod dažďovej vody
- + štandardne horné otváranie, za príplatok možnosť bočného otvárania

Príplatky

Kovanie	bočné otváranie R/L a ventilácia	35
----------------	----------------------------------	----

Označenie rozmeru	07x/06x	07x/09x	07x/11x	07x/13x	09x/06x	09x/09x	09x/11x	09x/13x	11x/06x	11x/09x
Rozmer okna (cm), plast	72/61	72/96	72/116	72/138	92/61	92/96	92/116	92/138	112/61	112/96



Plast

dvojsklo Comfort

R18F xxx/xxx K_KIF	bez DPH	688	757	775	837	743	822	886	907	799	886
	s DPH	846,24	931,11	953,25	1029,51	913,89	1011,06	1089,78	1115,61	982,77	1089,78
R18F xxx/xxx K1KIF	bez DPH	873	942	960	1022	928	1007	1071	1092	984	1071
	s DPH	1073,79	1158,66	1180,8	1257,06	1141,44	1238,61	1317,33	1343,16	1210,32	1317,33

trojsklo Comfort

R19F xxx/xxx K_KIF	bez DPH	829	914	934	1007	894	990	1071	1094	964	1072
	s DPH	1019,67	1124,22	1148,82	1238,61	1099,62	1217,7	1317,33	1345,62	1185,72	1318,56
R19F xxx/xxx K1KIF	bez DPH	1014	1099	1119	1192	1079	1175	1256	1279	1149	1257
	s DPH	1247,22	1351,77	1376,37	1466,16	1327,17	1445,25	1544,88	1573,17	1413,27	1546,11

Bez vonkajšieho oplechovania K_KIF, obojstranne biely profil. S vonkajším oplechovaním K1KIF, farba antracit metallic.

Označenie rozmeru	07x/06x	07x/09x	07x/11x	07x/13x	09x/06x	09x/09x	09x/11x	09x/13x	11x/06x	11x/09x
Rozmer okna (cm), plast	72,6/58	72,6/93	72,6/113	72,6/135	92,6/58	92,6/93	92,6/113	92,6/135	112,6/58	112,6/93

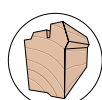

Drevo

dvojsklo Comfort

R18F xxx/xxx H1KIF	bez DPH	688	757	775	837	743	822	886	907	799	886
	s DPH	846,24	931,11	953,25	1029,51	913,89	1011,06	1089,78	1115,61	982,77	1089,78

trojsklo Comfort

R19F xxx/xxx H1KIF	bez DPH	1014	1099	1119	1192	1079	1175	1256	1279	1149	1257
	s DPH	1247,22	1351,77	1376,37	1466,16	1327,17	1445,25	1544,88	1573,17	1413,27	1546,11

Iba s vonkajším oplechovaním H1KIF, farba antracit metallic.



Minimálny termín dodania 20 pracovných dní.

Designo R8 SA plast, drevo

Bezpečnostný únikový výlez



Popis

- + výklopné/kyvné strešné okno s dokonalou mechanikou pre maximálne otvorenie okenného krídla
- + prechodná výška je 1,2 pri maximálnom otvorení
- + pneumatické otváranie, ktoré nestráca funkčnosť, ani v prípade požiaru
- + splňuje požiadavky druhej únikovej cesty
- + k dispozícii je kompletná ponuka príslušenstva
- + nastaviteľný pánt pre dodatočné nastavenie krídla voči rámu
- + kľučka na spodnej hrane krídla



Rozmer okna

Vonkajší rozmer rámu strešného okna v cm (Š/V)

	■	■	■
	074/140	114/140	114/160

Plast

dvojsklo Comfort

R88C xxx/xxx K2SA	bez DPH	1022	1119	1149
	s DPH	1257,06	1376,37	1413,27

trojsklo Comfort

R89G xxx/xxx K2SA	bez DPH	1402	1702	1846
	s DPH	1724,46	2093,46	2270,58

trojsklo Premium

R89P xxx/xxx K2SA	bez DPH	1577	1906	2061
	s DPH	1939,71	2344,38	2535,03

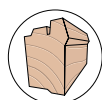

Drevo

dvojsklo Comfort

R88C xxx/xxx H2SA	bez DPH	927	1048	1185
	s DPH	1140,21	1289,04	1457,55

trojsklo Comfort

R89G xxx/xxx H2SA	bez DPH	1212	1482	1574
	s DPH	1490,76	1822,86	1936,02

trojsklo Premium

R89P xxx/xxx H2SA	bez DPH	1262	1520	1643
	s DPH	1552,26	1869,6	2020,89

Príplatky

Oplechovanie okna	meď	R8xx xxx/xxx x4SA	130
	predzvetralý titánzinok	R8xx xxx/xxx x6SA	
	farba RAL	R8xx xxx/xxx x8SA	



V ponuke tiež s dvojskлом 8G. Ceny na vyžiadanie.

Designo R2 drevo Strešný svetlík



Popis

- + vhodné výhradne do nevykurovaných podkrovných priestorov pre účinné presvetlenie a vetranie
- + podľa veľkosti možnosť horného alebo bočného otvárania – smer otvárania pri pohľade z miestnosti označte v objednávke
- + súčasť svetlíkov je aj lemovanie EDZ/EDS (typ krytiny nutné uviesť v objednávke)
- + možnosť použitia pri sklone strechy od 15°

Rozmer okna

Vonkajší rozmer rámu
strešného okna v cm (Š/V)

Otváranie		045/055	045/073	045/060	086/086
		horní	horní	boční	boční
R27_ xxx/xxx xxx SBx	bez DPH	156	173	168	360
	s DPH	191,88	212,79	206,64	442,8

Designo R5 plast, drevo Strešné okno pre odvod dymu



Popis

- + pre odvod dymu na požiarnej únikových cestách
- + možno napojiť na centrálnu radiáciu jednotku so záložným batériovým zdrojom, dymovým senzorom a poplachovým spínačom
- + pred objednaním kompletného systému, je nutná technická konzultácia
- + montáž a revíziu musí realizovať certifikovaná firma

Rozmer okna

Vonkajší rozmer rámu
strešného okna v cm (Š/V)

		065/140	094/140	114/118	114/140
	Plast dvojsklo Comfort				
R58_ xxx/xxx K2RW	bez DPH	1611	1723	1734	1792
	s DPH	1981,53	2119,29	2132,82	2204,16

Drevo

dvojsklo Comfort

R58_ xxx/xxx H2RW	bez DPH	1561	1659	1671	1723
	s DPH	1920,03	2040,57	2055,33	2119,29



Výměna strešných okien

Designo R7 plast

Overené riešenie v novej šírke za zvýhodnené ceny



- + kompletne systémové riešenie pre technicky dokonalú výmenu okna
- + nová šírka 78 cm je vhodná na výmenu okien iných výrobcov bez nutnosti zmeny veľkosti stavebného otvoru
- + súčasťou je strešné okno Designo R7 s lemovaním, prípadne bezúdržbovým ostením
- + dostupné v zasklení trojsklo Standard a trojsklo Comfort
- + rýchla montáž vďaka systémovému osteniu s minimálnymi stavebnými úpravami
- + energetická úspora a nižšie náklady na bývanie
- + dlhá životnosť a jednoduchá údržba vďaka plastovému prevedeniu
- + dostupné v plastových dekoroch a ďalších variantách oplechovania na opýtanie

Technické parametre

Zasklenie	U_w okna (W/m ² K)	U_g skla (W/m ² K)	R_w (dB)
	súčiniteľ prestupu tepla celého okna	súčiniteľ prestupu tepla sklom	hlukový útlm
trojsklo Standard (9)	1,1	0,7	33
trojsklo Comfort (9C)	1,0	0,6	33

Všetky technické parametre nájdete na str. 92-93.

Plastový profil v dekore



Zlatý dub G



Borovica P

Označenie veľkosti	078/098	078/118	078/140
Vonkajší rozmer okna (mm)	780/980	780/1180	780/1400
Vonkajší rozmer zatepleného rámu (mm)	840/1040	840/1240	840/1460
Vnútrotný rozmer rámu (mm)	704/904	704/1104	704/1324
Vonkajší rozmer krídla (mm)	696/895	696/1095	696/1315
Vnútrotný rozmer krídla (mm)	622/820	622/1020	622/1240
Plocha zasklenia (m ²)	0,51	0,63	0,77
Vnútrotný rozmer ostenia (mm)	720/920	720/1120	720/1340

rez B-B

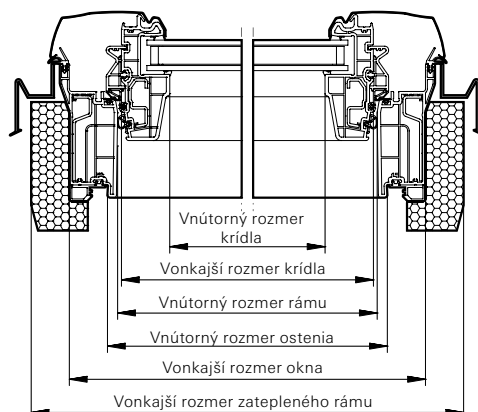

Renovačný balíček Basic

ZĽAVA
AŽ 8%

Rozmer okna	078/098	078/118	078/140
-------------	---------	---------	---------

trojsklo Standard

R79_ 078/xxx K200	512	543	581
EDZ/EDS 078/xxx Rx200	117	123	128
Pôvodná cena	629	666	709
Zvýhodnená cena bez DPH	591	626,04	666,46
Zvýhodnená cena s DPH	727,25	770,0292	819,7458

trojsklo Comfort

R79C 078/xxx K200	613	649	691
EDZ/EDS 078/xxx Rx200	117	123	128
Pôvodná cena	730	772	819
Zvýhodnená cena bez DPH	686	725,68	769,86
Zvýhodnená cena s DPH	844,03	892,5864	946,9278

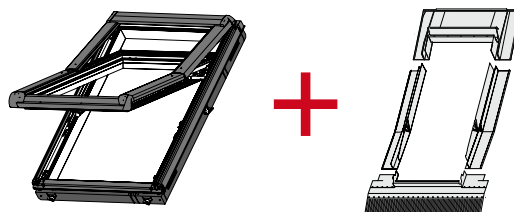

Renovačný balíček Premium

Rozmer okna	078/098	078/118	078/140
-------------	---------	---------	---------

trojsklo Standard

R79_ 078/xxx K200	512	543	581
EDZ/EDS 078/xxx Rx200	117	123	128
ZIN 078/xxx Rx40K	281	298	310
Pôvodná cena	910	964	1019
Zvýhodnená cena bez DPH	837	886,88	937,48
Zvýhodnená cena s DPH	1 029,76	1090,8624	1153,1004

trojsklo Comfort

R79C 078/xxx K200	613	649	691
EDZ/EDS 078/xxx Rx200	117	123	128
ZIN 078/xxx Rx40K	281	298	310
Pôvodná cena	1 011	1070	1129
Zvýhodnená cena bez DPH	930	984,4	1038,68
Zvýhodnená cena s DPH	1 144,05	1210,812	1277,5764

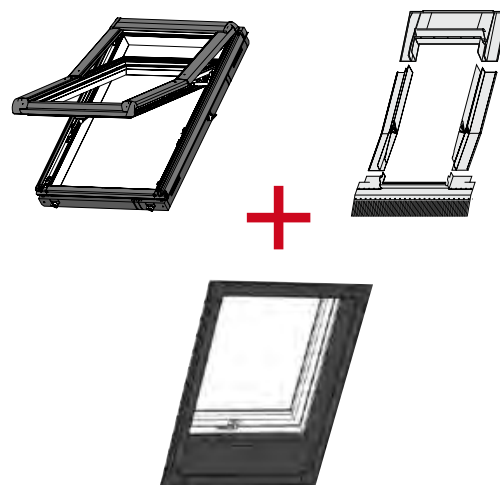

Výhody strešného okna Designo R7

- + výsuvno kyvný spôsob otvárania – krídlo takmer nezasahuje do interiéru
- + viac svetla vďaka užšiemu rámu
- + kľučka na spodnej strane krídla
- + možnosť kombinácie s vnútornými a vonkajšími tieniacimi doplnkami
- + dostupné tiež v drevenom prevedení
- + viac info o Designo R7 na str. 18

Výmena 1:1 s RotoQ

Vymeňte svoje staré či nefunkčné strešné okno za nové, bez nutných stavebných úprav ostena.

- + dá sa realizovať s oknami iných výrobcov
- + jednoduchá montáž vďaka systémovému riešeniu s lemovaním RotoQ AV2 (pre okná dostupné na slovenskom trhu pred rokom 2000)
- + vybrať si môžete zo všetkých typov zasklenia RotoQ
- + vysoká energetická úspora a dlhá životnosť



Profesionálna renovácia

Renovujte s akýmkoľvek oknom rady Designo a RotoQ z našej štandardnej ponuky.

- + súčasťou profesionálnej renovácie je dôkladná revízia stavebného otvoru vrátane najvhodnejšieho technického riešenia a napojenia na vrstvy strešného plášťa
- + rýchla montáž vďaka systémovému bezúdržbovému riešeniu ostena (ZIN), ktoré dodávame tiež v dekore borovica a zlatý dub (str.58)
- + profesionalita a spoľahlivosť

Okná na mieru R6/R8 MR

Doprajte si riešenie na mieru a vymeňte svoje strešné okno bezohľadu na výrobcu, veľkosť alebo rok výroby.

- + plastové okno rady R6/R8 vyrobené na mieru podľa vášho zadania a technických možností
- + výmena prebieha zvonku s minimálnym zásahom do interiéru
- + vynikajúce tepelno-technické parametre a výklopný systém otvárania
- + vhodné pre situácie, keď zásah do existujúceho ostena nie je žiaduci, napr. zásah do keramického obkladu



Pre najvhodnejšie riešenie vašej renovácie kontaktujte obchodného manažéra Roto.

*Podrobné záručné podmienky nájdete na str.98.







Lemovanie

Lemovanie Designo

Perfektné napojenie pre vaše strešné okná Designo, ktoré nevyžaduje žiadne extérne šróbové spoje. Roto ponúka široké spektrum možností, vďaka rade špeciálnych lemovaní na rôzne typy krytín alebo na mieru šité individuálne riešenia.

Prehľad lemovaní

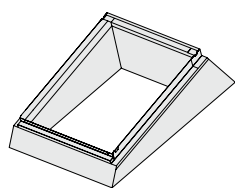
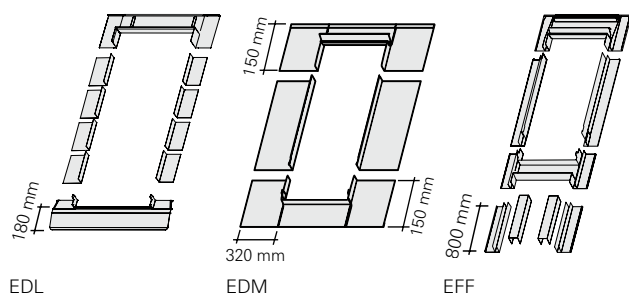
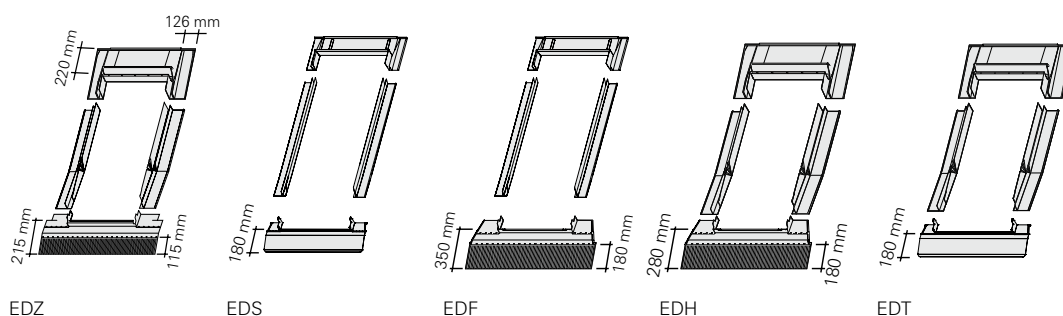

EBR

Kombinácia – príklady

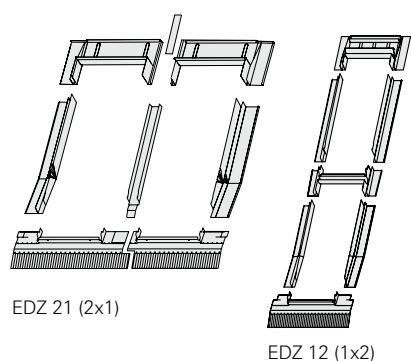

Vedľa seba

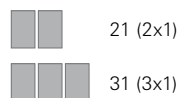







Nad sebou



Vedľa seba a nad sebou

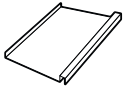



	EDZ <ul style="list-style-type: none">■ profilovaná krytina (škridla, vlnité dosky)■ do 4,5 cm výšky vlny
	EDS <ul style="list-style-type: none">■ plochá krytina (eternit, bitumenové šindle, bobrovka, tegalit) – lemovanie s priebežnými bočnými dielmi■ do výšky krytiny 1,6 cm
	EDF <ul style="list-style-type: none">■ plechová krytina typu click (plechová krytina pripomínajúca falcovanú krytinu)
	EDH <ul style="list-style-type: none">■ betónové a pálené škridle, trapézové plechy, plechové profilované krytiny (škridloplech)■ výška vlny nad 5 cm
	EDT <ul style="list-style-type: none">■ bobrovka, šindeľ, figaro■ výška krytiny nad 2,5 cm
	EDL <ul style="list-style-type: none">■ plochá krytina so skladanými bokmi (strešné bitumenové šindle, bobrovka, bridlica)■ do výšky krytiny 3,2 cm
	EDM <ul style="list-style-type: none">■ falcovaná krytina (len v materiáloch meď a predzvetralý titázinok)

Dostupné farby a materiály



Hliník antracit metallic (2)



Meď (4)



Predzvetralý titázinok (6)



Farba RAL (8)

Lemovanie pre samostatné strešné okná



EDZ

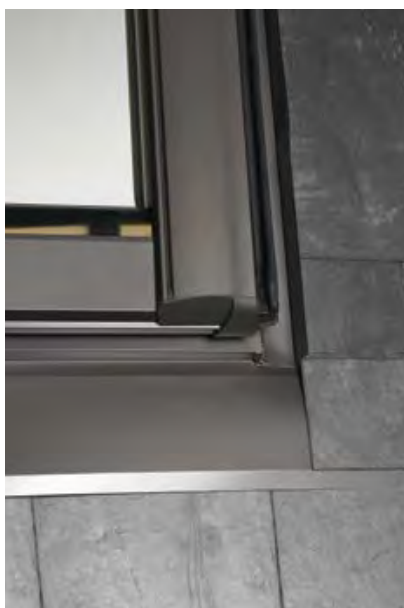

EDS



EDF

Designo Rx

Vonkajší rozmer rámu strešného okna v cm (Š/V)

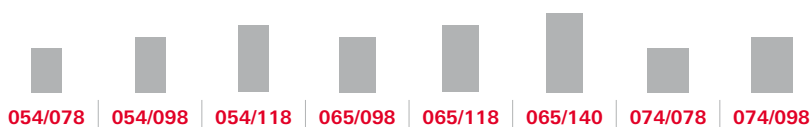

Lemovanie pre samostatné strešné okná

EDZ xxx/xxx Rx200	bez DPH	108	111	114	114	117	123	115	117
	s DPH	132,84	136,53	140,22	140,22	143,91	151,29	141,45	143,91
EDS xxx/xxx Rx200	bez DPH	108	111	114	114	117	123	115	117
	s DPH	132,84	136,53	140,22	140,22	143,91	151,29	141,45	143,91
EDF xxx/xxx Rx200	bez DPH	117	120	124	124	127	133	122	127
	s DPH	143,91	147,6	152,52	152,52	156,21	163,59	150,06	156,21
EDT xxx/xxx Rx200	bez DPH	114	117	120	120	123	130	121	123
	s DPH	140,22	143,91	147,6	147,6	151,29	159,9	148,83	151,29
EDH xxx/xxx Rx200	bez DPH	114	117	120	120	123	130	121	123
	s DPH	140,22	143,91	147,6	147,6	151,29	159,9	148,83	151,29

Príplatok za inú farbu/materiál lemovania pre jedno okno

Lemovanie	meď (4)	175
	predzvetraný titánzinok (6)	
	farba RAL (8)	



Meď (4)







Predzvetraný titánzinok (6)



Farba RAL (8)

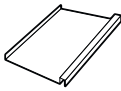
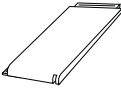

	<p>EDZ (ZIE)</p> <ul style="list-style-type: none"> profilovaná krytina (škridla, vlnité dosky) do 4,5 cm výšky vlny
	<p>EDS (SDS)</p> <ul style="list-style-type: none"> plochá krytina (eternit, bitumenové šindle, bobrovka, tegalit) – lemovanie s priebežnými bočnými dielmi do výšky 1,6 cm
	<p>EDF (ZSD)</p> <ul style="list-style-type: none"> plechová krytina typu click (plechová krytina pripomínajúca falcovanú krytinu)
	<p>EDT (EZI)</p> <ul style="list-style-type: none"> bobrovka, šindel, figaro výška krytiny nad 2,5 cm
	<p>EDH (HZI)</p> <ul style="list-style-type: none"> betónové a pálené škridle, trapézové plechy, plechové profilované krytiny (škridloplech) výška vlny nad 5 cm

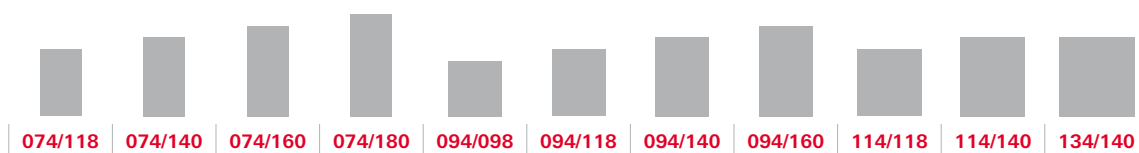

	123	128	138	143	123	128	138	143	138	143	170
	151,29	157,44	169,74	175,89	151,29	157,44	169,74	175,89	169,74	175,89	209,1
	123	128	138	143	123	128	138	143	138	143	170
	151,29	157,44	169,74	175,89	151,29	157,44	169,74	175,89	169,74	175,89	209,1
	133	139	150	153	133	139	150	155	150	155	182
	163,59	170,97	184,5	188,19	163,59	170,97	184,5	190,65	184,5	190,65	223,86
	130	135	145	151	130	135	145	151	145	151	179
	159,9	166,05	178,35	185,73	159,9	166,05	178,35	185,73	178,35	185,73	220,17
	130	135	145	151	130	135	145	151	145	151	179
	159,9	166,05	178,35	185,73	159,9	166,05	178,35	185,73	178,35	185,73	220,17



Ceny pre zvyšné typy krytín na vyžiadanie.

Lemovanie pre kombinácie strešných okien a pre fasádne napojenie

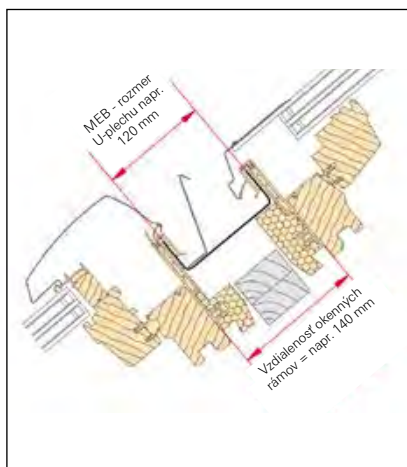

Rez oknom R6/R8

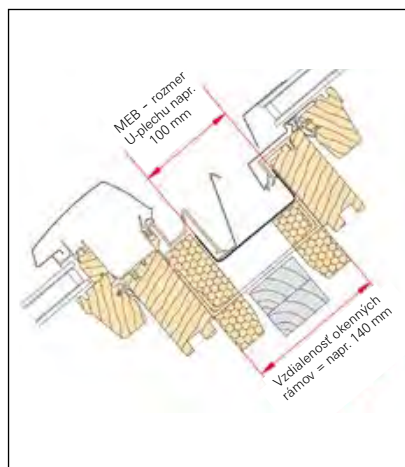

Rez oknom R4/R7

Kombinácia okien nad sebou

Vzdialenosť rámov strešných okien nad sebou vo vyhotovení so zatepľovacím blokom.

Štandardné šírky MEB:

B12 = 120 mm

B14 = 140 mm

V prípade použitia strešných lát 60x40 mm odporúčame MEB = 140 mm.

Designo Rx

Vonkajší rozmer rámu strešného okna v cm (Š/V)



Lemovanie pre kombinácie strešných okien

EDZ xxx/xxx Rx221Axx	bez DPH	262	268	274	274	280	296	276	280
	s DPH	322,26	329,64	337,02	337,02	344,4	364,08	339,48	344,4
EDZ xxx/xxx Rx231Axx	bez DPH	393	402	411	411	420	444	414	420
	s DPH	483,39	494,46	505,53	505,53	516,6	546,12	509,22	516,6
EDZ xxx/xxx Rx212Bxx	bez DPH	262	268	274	274	280	296	276	280
	s DPH	322,26	329,64	337,02	337,02	344,4	364,08	339,48	344,4
EDZ xxx/xxx Rx222AxxBxx	bez DPH	524	536	548	548	560	592	552	560
	s DPH	644,52	659,28	674,04	674,04	688,8	728,16	678,96	688,8

Lemovanie pre fasádne napojenie

EFF xxx/xxxx Rx200	bez DPH	232	240	243	228	243	261	246	251
	s DPH	285,36	295,2	298,89	280,44	298,89	321,03	302,58	308,73
EFF xxx/xxxx Rx221Axx	bez DPH	464	480	486	456	486	522	492	502
	s DPH	570,72	590,4	597,78	560,88	597,78	642,06	605,16	617,46

Priplatok za inú farbu/materiál lemovania pre jedno okno

Lemovanie	meď (4)	175
	predzvetralý titánzinok (6)	
	farba RAL (8)	



Meď (4)



Predzvetralý titánzinok (6)



Farba RAL (8)

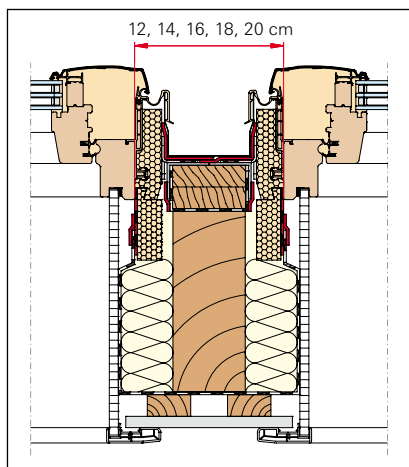

Rez oknom R6/R8

Kombinácia okien vedľa seba

Pri kombinácii vedľa seba je vzdialenosť rámov strešných okien so zatepľovacím blokom o 6 cm širší než vlastná šírka U-plechu.

Štandardná vzdialenosť rámov / šírka U-plechu UBL:

A12 = 120/60 mm

A14 = 140/80 mm

A16 = 160/100 mm

A18 = 180/120 mm

A20 = 200/140 mm

Príklad objednávky:

EDZ xxx/xxx Rx221**A14** = lemovanie pre dvojicu okien vedľa seba, pre okná so zatepľovacím blokom, na štandardnú profilovanú škrídlovú krytinu, hliníkové prevedenie, vzdialenosť rámov okien 140 mm, tzn. šírka U-plechu = 80 mm

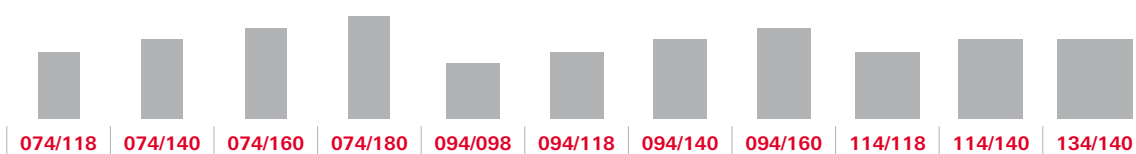

	296	310	330	344	296	310	330	344	330	344	406
	364,08	381,3	405,9	423,12	364,08	381,3	405,9	423,12	405,9	423,12	499,38
	444	465	495	516	444	465	495	516	495	516	609
	546,12	571,95	608,85	634,68	546,12	571,95	608,85	634,68	608,85	634,68	749,07
	296	310	330	344	296	310	330	344	330	344	406
	364,08	381,3	405,9	423,12	364,08	381,3	405,9	423,12	405,9	423,12	499,38
	592	620	660	688	592	620	660	688	660	688	812
	728,16	762,6	811,8	846,24	728,16	762,6	811,8	846,24	811,8	846,24	998,76

	262	275	282	292	261	278	282	292	282	292	303
	322,26	338,25	346,86	359,16	321,03	341,94	346,86	359,16	346,86	359,16	372,69
	524	550	564	584	522	556	564	584	564	584	606
	644,52	676,5	693,72	718,32	642,06	683,88	693,72	718,32	693,72	718,32	745,38

Príplatok za nadštandardnú šírku U-plechov

MEB alebo UBL 2 (AL)	30
MEB alebo UBL 4/6/8 (CU/TV/RL)	95



Ceny pre zvyšné typy krytín na vyžiadanie.

Zdvihový rám pre strešné okná na plochú strechu Designo

Popis

- + stabilný zateplený zdvihový rám na plochú strechu
- + možnosť osadenia akéhokoľvek zatepleného strešného okna Designo
- + široká tolerancia pri použití v bežných strešných otvoroch
- + rozmanitá ponuka tieniacich a zatemňovacích doplnkov vďaka variabilite použitých strešných okien
- + dobrá možnosť vetrania

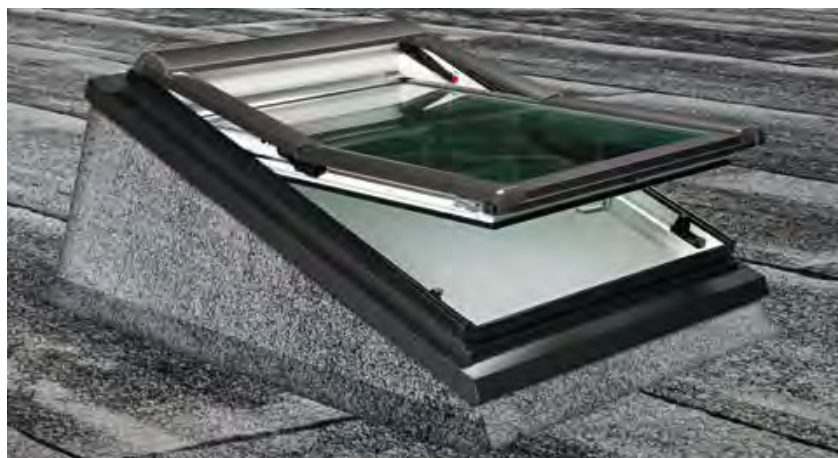

Sklon okna v zdvihovom ráme je zvýšený o bezpečných 20° proti zatekaniu

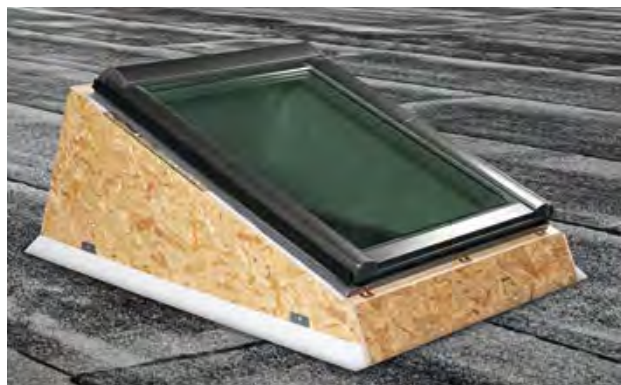
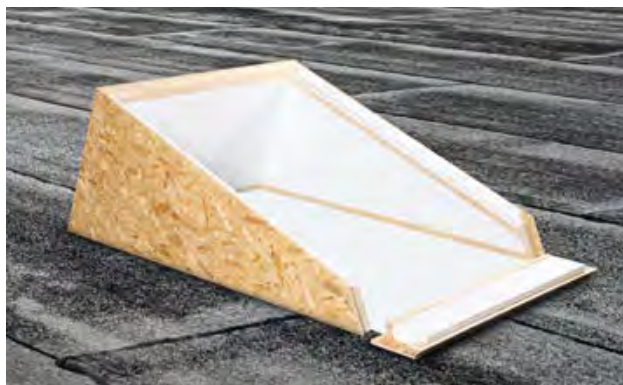

V cene:

- + zateplený zdvihový rám s nosnou konštrukciou z OSB dosiek
- + lemovanie na konštrukciu zdvihového rámu

Designo Rx

Označenie rozmeru	054/078	054/098	054/118	065/118	065/140	074/078	074/098	074/118
Šírka stavebného otvoru (cm)	58	58	58	69	69	78	78	78
Dĺžka stavebného otvoru v cm (min/max)	88/109	108/130	129/152	129/152	151/175	88/109	108/130	129/152

Zdvihový rám

EBR xxx/xxx Rx200	bez DPH	Designo Rx							
		054/078	054/098	054/118	065/118	065/140	074/078	074/098	074/118
		341	358	380	382	391	391	381	391
	s DPH	419,43	440,34	467,4	469,86	480,93	480,93	468,63	480,93

Označenie rozmeru	074/140	094/098	094/118	094/140	094/160	114/118	114/140	134/140
Šírka stavebného otvoru (cm)	78	98	98	98	98	114	114	138
Dĺžka stavebného otvoru v cm (min/max)	151/175	108/130	129/152	151/175	174/196	129/152	151/175	151/175

EBR xxx/xxx Rx200	bez DPH	Designo Rx							
		074/140	094/098	094/118	094/140	094/160	114/118	114/140	134/140
		424	383	403	432	454	415	456	468
	s DPH	521,52	471,09	495,69	531,36	558,42	510,45	560,88	575,64



K zdvihovému rámu je nutné zvlášť dokúpiť strešné okno štandardné rozmerové rady / strešný výlez / okno na odvod dymu.

Pomocná krokva EKS

Pre okná R6, R8 a i8 so vzdialenosťou rámov 120 mm



Kombi-lemovanie 31 (3x1) s pomocnou krokvou EKS a vzdialenosťou rámov 120 mm

Popis

- + jednoduchá a bezpečná montáž vďaka systémovému riešeniu
- + možnosť kombinovať akýkoľvek počet okien radu Designo R6/R8/i8 vedľa seba (v závislosti na konštrukcii strechy)
- + maximálna bezpečnosť vďaka vysokej stabilite pomocnej krokvy
- + viac svetla a väčšia svetlá výška vďaka odsadenia pomocnej krokvy
- + možno kombinovať so štandardnými typmi lemovania pre kombinácie vedľa seba (2x1, 3x1 atď.) s rozstupom rámov 120 mm

Príklad kombinácie vedľa seba:

- 2x1 s jednou krokvou EKS (21A12)
- 3x1 s dvoma krokvami EKS (31A12)

Designo R6/R8

Vonkajší rozmer rámu strešného okna v cm (Š/V)

xxx/078	xxx/098	xxx/118	xxx/140	xxx/160	xxx/180

Pomocná krokva EKS

EKS xxx/xxx R6R8	bez DPH	243	243	255	255	269	269
	s DPH	298,89	298,89	313,65	313,65	330,87	330,87

Drevené ostenie pomocné krokvy EKS

ZIN xxx/xxx RxWEKS	bez DPH	113	119	129	135	142	144
	s DPH	138,99	146,37	158,67	166,05	174,66	177,12



Pomocná krokva EKS



Drevené ostenie pomocné krokvy EKS (drevo v bielom laku)

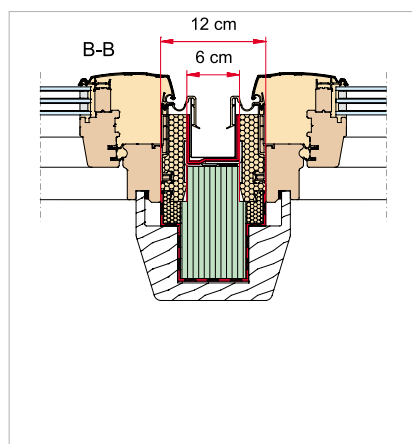

Kombinácia pomocnej krokvy EKS s obložením z masívneho dreva v bielej farbe pre iný systém ostenie než Roto ZIN

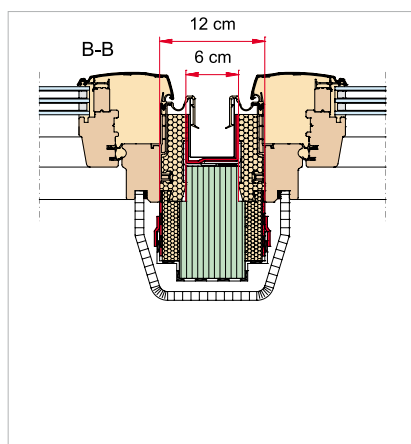

Kombinácia pomocnej krokvy EKS s napojením na systémové ostenie Roto ZIN

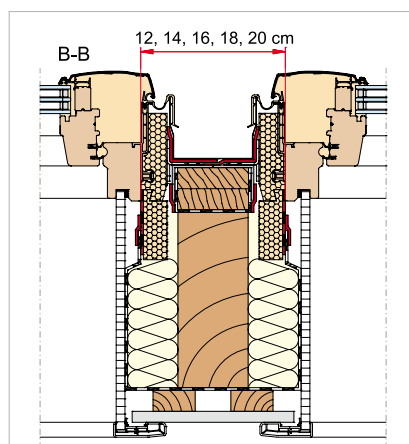

Štandardná kombinácia bez pomocnej krokvy EKS

Lemovanie RotoQ

Perfektné napojenie pre vaše strešné okná RotoQ, ktoré nevyžaduje žiadne extérne šróbové spoje.
Roto ponúka široké spektrum možností, vďaka rade špeciálnych lemovaní na rôzne typy krytín alebo na mieru šité individuálne riešenia.

Prehľad lemovania

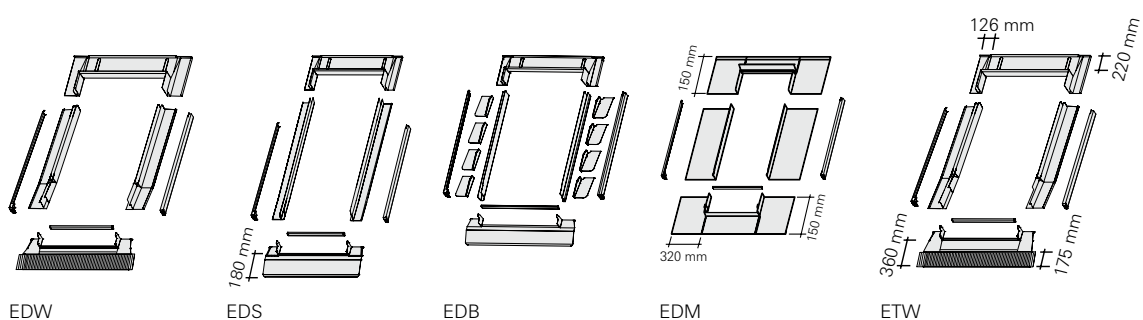

Kombinácie – príklady

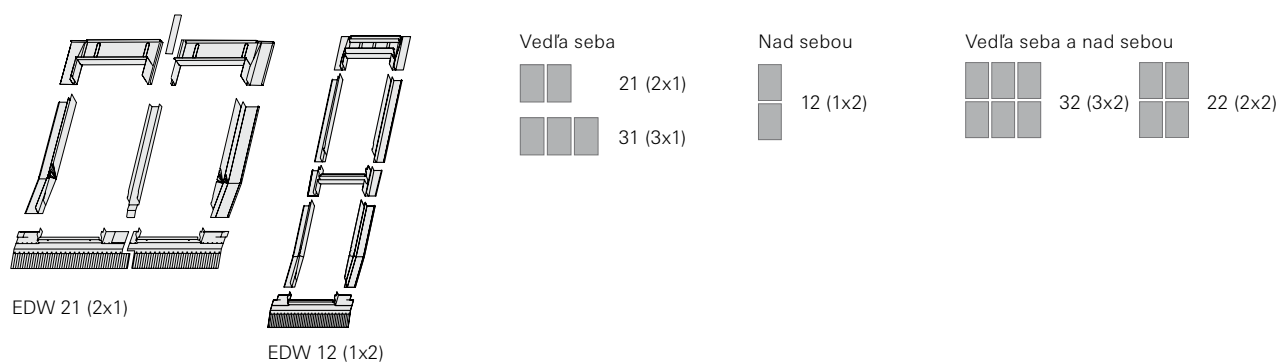



	EDW <ul style="list-style-type: none">■ profilovaná krytina (škridla, vlnité dosky)■ do 6 cm výšky vlny
	EDS <ul style="list-style-type: none">■ plochá krytina (eternit, bitumenové šindle, bobrovka, tegalit)■ lemovanie s priebežnými bočnými dielmi
	EDB <ul style="list-style-type: none">■ plochá krytina so skladanými bokmi (strešné bitumenové šindle, bobrovka, bridlica)
	EDM <ul style="list-style-type: none">■ falcovaná krytina (len v materiáloch meď a predzvetralý titázinok)
	ETW <ul style="list-style-type: none">■ zapustené lemovanie pre plochú a profilovanú krytinu 1,5–9 cm■ zapustenie okna o 4 cm proti štandardnej montáži■ pre sklon strechy 20°–79°

Dostupné farby a materiály



Hliník antracit metallic (2)



Meď (4)



Predzvetralý titázinok (6)



Farba RAL (8)

Lemovanie pre samostatné strešné okná a pre zostavy okien nad sebou a vedľa seba

Roto Qx

Vonkajší rozmer strešného okna v cm (Š/V)

Š/V	055/078	055/098	055/118	066/098	066/118	066/140	078/078	078/098	078/118
055/078	116	119	128	127	129	135	128	135	142
055/098	142,68	146,37	157,44	156,21	158,67	166,05	157,44	166,05	174,66
055/118	111	114	185	119	123	127	123	128	135
066/098	136,53	140,22	227,55	146,37	151,29	156,21	151,29	157,44	166,05

Lemovanie pre samostatné strešné okná

EDW xxx/xxx Qx200	bez DPH	116	119	128	127	129	135	128	135	142
	s DPH	142,68	146,37	157,44	156,21	158,67	166,05	157,44	166,05	174,66
EDS xxx/xxx Qx200	bez DPH	111	114	185	119	123	127	123	128	135
	s DPH	136,53	140,22	227,55	146,37	151,29	156,21	151,29	157,44	166,05

Lemovanie pre strešné okná vedľa seba a nad sebou

EDW xxx/xxx Qx221Axx	bez DPH	232	238	256	254	258	270	256	270	284
	s DPH	285,36	292,74	314,88	312,42	317,34	332,1	314,88	332,1	349,32
EDS xxx/xxx Qx221Axx	bez DPH	222	228	370	238	246	254	246	256	270
	s DPH	273,06	280,44	455,1	292,74	302,58	312,42	302,58	314,88	332,1
EDW xxx/xxx Qx231Axx	bez DPH	348	357	384	381	387	405	384	405	426
	s DPH	428,04	439,11	472,32	468,63	476,01	498,15	472,32	498,15	523,98
EDS xxx/xxx Qx231Axx	bez DPH	333	342	555	357	369	381	369	384	405
	s DPH	409,59	420,66	682,65	439,11	453,87	468,63	453,87	472,32	498,15
EDW xxx/xxx Qx212Bxx	bez DPH	232	238	256	254	258	270	256	270	284
	s DPH	285,36	292,74	314,88	312,42	317,34	332,1	314,88	332,1	349,32
EDS xxx/xxx Qx212Bxx	bez DPH	222	228	370	238	246	254	246	256	270
	s DPH	273,06	280,44	455,1	292,74	302,58	312,42	302,58	314,88	332,1
EDW xxx/xxx Qx222AxxBxx	bez DPH	464	476	512	508	516	540	512	540	568
	s DPH	570,72	585,48	629,76	624,84	634,68	664,2	629,76	664,2	698,64
EDS xxx/xxx Qx222AxxBxx	bez DPH	444	456	740	476	492	508	492	512	540
	s DPH	546,12	560,88	910,2	585,48	605,16	624,84	605,16	629,76	664,2

Krycie plechy rámu*

EDX xxx/xxx Qx200	bez DPH	37	39	44	44	45	47	41	44	46
	s DPH	45,51	47,97	54,12	54,12	55,35	57,81	50,43	54,12	56,58
EDX xxx/xxx Qx400	bez DPH	87	89	94	94	95	97	91	94	96
	s DPH	107,01	109,47	115,62	115,62	116,85	119,31	111,93	115,62	118,08

* V prípade objednávky samotného okna bez lemovania je nutné doobjednať krycie plechy rámu EDX, ktoré slúžia k napojeniu okna na strešnú krytinu, napr. falcovaná krytina.

Kombinácia okien vedľa seba

Pri kombinácii vedľa seba je vzdialenosť rámov strešných okien so zatepľovacím blokom o 6 cm širšie než vlastná šírka U-plechu.

Štandardná vzdialenosť rámov / šírka U-plechu

UBL:

- A12 = 120/60 mm
- A14 = 140/80 mm
- A16 = 160/100 mm
- A18 = 180/120 mm
- A20 = 200/140 mm

Kombinácia okien nad sebou

Vzdialenosť rámov strešných okien nad sebou vo vyhotovení so zatepľovacím blokom i bez.

Štandardné šírky MEB:

- B12 = 120 mm
- B14 = 140 mm

V prípade použitia strešných plátí 60x40 mm odporúčame MEB B14.

Príplatok za nadštandardnú šírku U-plechov:

MEB alebo UBL 2 (AL)	30
MEB alebo UBL 4/6/8 (CU/TV/RL)	95

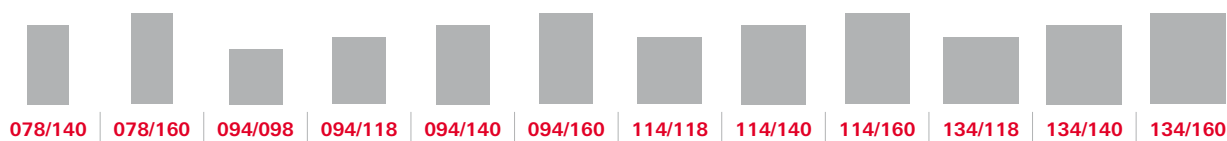

	148	161	144	154	161	168	164	170	179	177	181	194
	182,04	198,03	177,12	189,42	198,03	206,64	201,72	209,1	220,17	217,71	222,63	238,62
	140	151	138	144	152	161	154	161	168	166	170	183
	172,2	185,73	169,74	177,12	186,96	198,03	189,42	198,03	206,64	204,18	209,1	225,09

	296	322	288	308	322	336	328	340	358	354	362	388
	364,08	396,06	354,24	378,84	396,06	413,28	403,44	418,2	440,34	435,42	445,26	477,24
	280	302	276	288	304	322	308	322	336	332	340	366
	344,4	371,46	339,48	354,24	373,92	396,06	378,84	396,06	413,28	408,36	418,2	450,18
	444	483	432	462	483	504	492	510	537	531	543	582
	546,12	594,09	531,36	568,26	594,09	619,92	605,16	627,3	660,51	653,13	667,89	715,86
	420	453	414	432	456	483	462	483	504	498	510	549
	516,6	557,19	509,22	531,36	560,88	594,09	568,26	594,09	619,92	612,54	627,3	675,27
	296	322	288	308	322	336	328	340	358	354	362	388
	364,08	396,06	354,24	378,84	396,06	413,28	403,44	418,2	440,34	435,42	445,26	477,24
	280	302	276	288	304	322	308	322	336	332	340	366
	344,4	371,46	339,48	354,24	373,92	396,06	378,84	396,06	413,28	408,36	418,2	450,18
	592	644	576	616	644	672	656	680	716	708	724	776
	728,16	792,12	708,48	757,68	792,12	826,56	806,88	836,4	880,68	870,84	890,52	954,48
	560	604	552	576	608	644	616	644	672	664	680	732
	688,8	742,92	678,96	708,48	747,84	792,12	757,68	792,12	826,56	816,72	836,4	900,36

	49	58	49	53	61	63	58	65	70	66	70	78
	60,27	71,34	60,27	65,19	75,03	77,49	71,34	79,95	86,1	81,18	86,1	95,94
	99	108	99	103	111	113	108	115	120	116	120	128
	121,77	132,84	121,77	126,69	136,53	138,99	132,84	141,45	147,6	142,68	147,6	157,44

Príklad objednávky:

EDW xxx/xxx Qx221A14 = lemovanie pre dvojicu okien vedľa seba, pre okná so zateplovacím blokom, na štandardnú profilovanú škridlovú krytinu, hliníkové prevedenie, vzdialenosť rámov okien 140 mm, tzn. šírka U-plechu = 80 mm

Príplatok za inú farbu/materiál lemovania pre jedno okno

Lemovanie	meď (4)	175
	predzvetralý titánzinok (6)	
	farba RAL (8)	



Meď (4)

Predzvetralý
titánzinok (6)

Farba RAL (8)



Ceny pre zvyšné typy krytín na vyžiadanie.

Montážny golier ASA Eco

pre všetky strešné okná so zatepľovacím blokom

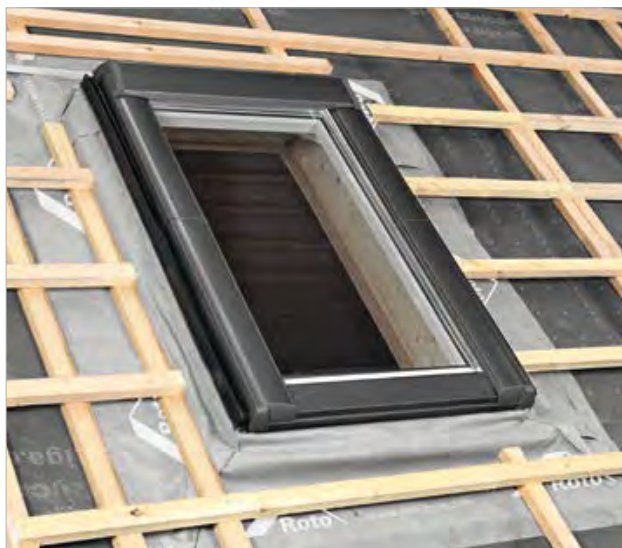

Popis

- + kvalitné a jednoduché spojenie rámu strešného okna s hydroizoláciou strechy
- + zaisťuje maximálnu priepustnosť vodných pár a minimalizuje zachytávanie nečistôt na povrchu
- + vyhotovenie pre vodotesné podstrešie na vyžiadanie

Poznámka

- + v objednávke je nutné uviesť šírku okna, napr. 094/xxx



ASA xxx/xxx Rx	bez DPH	41
	s DPH	50,43
ASA xxx/xxx Qx	bez DPH	41
	s DPH	50,43

Sada pre vonkajšie napojenie AAS

pre všetky strešné okná so zatepľovacím blokom



Popis

- + vodotesné a vetrotesné napojenie
- + rýchla a jednoduchá montáž vďaka bočným profilom

Dodávka obsahuje:

- + bočné profily
- + lepiace rohy
- + 1 rolku lepiacej pásky



AAS xxx/xxx Rx	bez DPH	67
	s DPH	82,41



EZB MDA – montážny, zatepľovací a napojovací rám pre všetky strešné okná so zatepľovacím blokom



Popis

- + určené pre strechy s nadkrokovou izoláciou alebo plným záklopom
- + Rám MDA zaisťujú jednoduchú a rýchlu montáž a technicky dokonalé napojenie strešného okna Roto na strešný plášť
- + je vyrobený zo špeciálneho tvrdého EPS, čo je pevný materiál, odolný proti tlaku - preto je možné do neho priamo pripevniť laťovanie
- + vynikajúca ochrana spojov zamedzuje vzniku tepelných mostov, a preto je možné počítať so znížením tepelnej priepustnosti cca o 0,1 W/m²K
- + vodotesné napojenie vďaka tesniacej páske
- + vetrotésne napojenie vďaka lepiacej páske
- + výška kontralaty a laty v súčte je 70 mm alebo 80 mm

Dodávka obsahuje:

- + profily zatepľovacieho rámu
- + tesniacu pásku
- + lepiacu pásku
- + upevňovacie skrutky

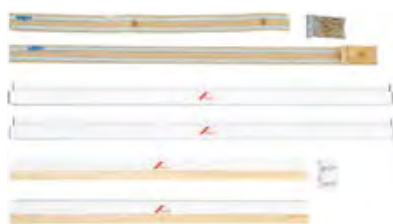

Výška (H)	Kontralata (1)	Podporná lať (2)	MDA (3)
70 mm	40 mm	30 mm	78 mm
80 mm	40 mm	40 mm	78 mm

Príklad objednávky:

pre okná Designo – napr. **MDA 054/078 Rx 78**

pre okná RotoQ – napr. **MDA 055/078 Qx 78**

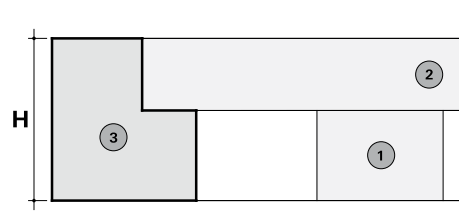

Designo Rx

Vonkajší rozmer rámu strešného okna v cm (Š/V)

	054/078	054/098	054/118	065/098	065/118	065/140	074/078	074/098	074/118

RotoQ Qx

Vonkajší rozmer rámu strešného okna v cm (Š/V)

	055/078	055/098	055/118	066/098	066/118	066/140	078/098	078/098	078/118
--	----------------	----------------	----------------	----------------	----------------	----------------	----------------	----------------	----------------

Montážny, zatepľovací a napojovací rám

MDA xxx/xxx xx 78	bez DPH	136	149	164	159	174	188	150	165	178
	s DPH	167,28	183,27	201,72	195,57	214,02	231,24	184,5	202,95	218,94

Designo Rx

Vonkajší rozmer rámu strešného okna v cm (Š/V)

	074/140	074/160	094/098	094/118	094/140	094/160	114/118	114/140	134/140

RotoQ Qx

Vonkajší rozmer rámu strešného okna v cm (Š/V)

	078/140	078/160	094/098	094/118	094/140	094/160	114/118	114/140	134/140
--	----------------	----------------	----------------	----------------	----------------	----------------	----------------	----------------	----------------

MDA xxx/xxx xx 78	bez DPH	192	206	183	194	209	223	209	225	239
	s DPH	236,16	253,38	225,09	238,62	257,07	274,29	257,07	276,75	293,97

Vnútorné ostenie Designo / RotoQ

Stavebnicový systém vnútorného ostenia zaručuje rýchlu a jednoduchú montáž na zaklapnutie. Vnútorné ostenie je vyrobené z mäkkého plastu, a preto je umývateľné a ľahko sa udržiava. Presvedčí vás svojou stálou čistotou, pretože nezanecháva stopy po kondenzáte.

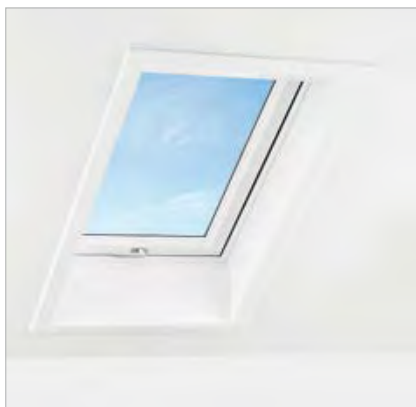

Plastové ostenie v bielej farbe

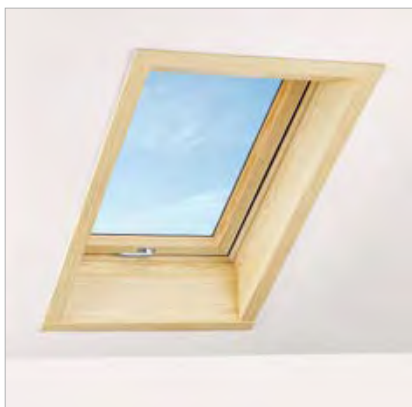

Plastové ostenie v dekore Borovica

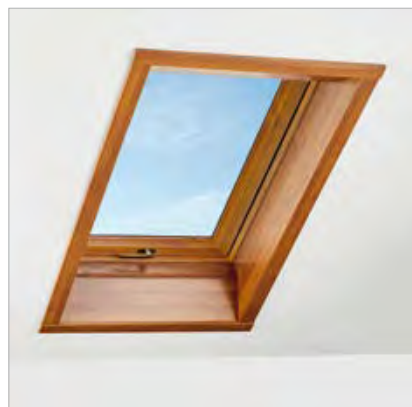

Plastové ostenie v dekore Zlatý dub



Objednávací kód

ZIN 054/078 Rx 40K

- dekor
- hĺbka ostenia do 40 cm
- typový rad okien
- dĺžka rámu
- šírka rámu
- vnútorné ostenie



Vonkajšia šírka rámu (cm)

Designo Rx	054/xxx	065/xxx	074/xxx	094/xxx	114/xxx	134/xxx
RotoQ Qx	055/xxx	066/xxx	078/xxx	094/xxx	114/xxx	134/xxx

Šírkové diely ostenia

ZIN xxx/xxx xx 40K	bez DPH	100	111	121	139	164	170
	s DPH	123	136,53	148,83	170,97	201,72	209,1
ZIN xxx/xxx xx 50K	bez DPH	105	123	131	152	175	196
	s DPH	129,15	151,29	161,13	186,96	215,25	241,08
ZIN xxx/xxx xx 40x (dekor)	bez DPH	150	167	182	209	246	255
	s DPH	184,5	205,41	223,86	257,07	302,58	313,65
ZIN xxx/xxx xx 50x (dekor)	bez DPH	158	185	197	228	263	294
	s DPH	194,34	227,55	242,31	280,44	323,49	361,62



Vonkajšia dĺžka rámu (cm)

Designo Rx	xxx/078	xxx/098	xxx/118	xxx/140	xxx/160	xxx/180
RotoQ Qx	xxx/078	xxx/098	xxx/118	xxx/140	xxx/160	xxx/180

Dĺžkové diely ostenia

ZIN xxx/xxx xx 40K	bez DPH	147	160	177	189	195	198
	s DPH	180,81	196,8	217,71	232,47	239,85	243,54
ZIN xxx/xxx xx 50K	bez DPH	266	286	318	338	349	413
	s DPH	327,18	351,78	391,14	415,74	429,27	507,99
ZIN xxx/xxx xx 40x (dekor)	bez DPH	221	240	266	284	293	297
	s DPH	271,83	295,2	327,18	349,32	360,39	365,31
ZIN xxx/xxx xx 50x (dekor)	bez DPH	399	429	477	507	524	620
	s DPH	490,77	527,67	586,71	623,61	644,52	762,6

Príklad objednávky celého ostenia:

pre okno Designo 054/078 v bielej farbe:

	ZIN 054/xxx Rx 40K	100
	ZIN xxx/078 Rx 40K	147
	Celková cena bez DPH	247





Príslušenstvo

Lamelová roleta ZRO Designo / RotoQ



Popis

- + spoľahlivá ochrana proti teplu a teplotným stratám
- + zaisťuje zatemnenie interiéru*
- + vysoko kvalitné lamely odolné proti vetru a ďalším vplyvom počasia
- + plne funkčná i pri otvorenom okne
- + roletu je možné ovládať manuálne (iba Designo), elektricky, alebo na solárny pohon pomocou diaľkového ovládača

Ovládanie

Manuálna roleta

- + ovládacia tyč (100 cm) je súčasťou balenia

Elektrická roleta na stenový prepínač

- + stenový prepínač nutné objednať zvlášť – informácie o cene nájdete na str. 84

Elektrická a solárna roleta na diaľkové ovládanie

- + súčasťou balenia je 1 kanálový stenový diaľkový ovládač

Objednávaci kód

ZRO E 074/118 R4R7



Designo Rx

Vonkajší rozmer strešného okna v cm (Š/V)

054/078 054/098 054/118 065/098 065/118 065/140 074/078 074/098

Manuálna

ZRO M xxx/xxx ...	bez DPH	497	501	516	538	583	611	569	585
	s DPH	611,31	616,23	634,68	661,74	717,09	751,53	699,87	719,55

Designo Rx

Vonkajší rozmer strešného okna v cm (Š/V)

054/078 054/098 054/118 065/098 065/118 065/140 074/078 074/098

RotoQ Qx**

Vonkajší rozmer strešného okna v cm (Š/V)

055/078 055/098 055/118 066/098 066/118 066/140 078/078 078/098

Elektrická na stenový prepínač

ZRO E xxx/xxx ...	bez DPH	597	601	616	638	683	711	669	685
	s DPH	734,31	739,23	757,68	784,74	840,09	874,53	822,87	842,55

Elektrická na diaľkové ovládanie

ZRO F xxx/xxx ...	bez DPH	657	661	676	698	743	771	729	745
	s DPH	808,11	813,03	831,48	858,54	913,89	948,33	896,67	916,35

Solárna na diaľkové ovládanie

ZRO S xxx/xxx ...	bez DPH	767	771	786	808	853	881	839	855
	s DPH	943,41	948,33	966,78	993,84	1049,19	1083,63	1031,97	1051,65

*Nie je zaručené 100% zatemnenie.

** Pre okná typového radu RotoQ treba uviesť variant s označením Qx__2



**Funkcia
„Easy Charge“
dobíjacia
batéria**



Poznámka

- + lamelová roleta na solárny pohon s funkciou „Easy Charge“ umožňuje jednoduché dobíjanie batérie pomocou kábla micro USB - spoľahlivosť rolety aj za nepriaznivého počasia
- + na elektrické strešné okná na diaľkové ovládanie objednávajte elektrické vonkajšie rolety v prevedení E, nie F
- + pre manuálne vonkajšie rolety na strešné okno R8 je možné objednať sieť proti hmyzu len vo variante ZRI M L (do ostenia) alebo ZRI M W (pod ostenie)
- + požadovaná vzdialenosť medzi rámami okien pri zostave okien nad sebou s protisľnečnou roletou E, F, S min 140 mm

074/118	074/140	074/160	094/098	094/118	094/140	094/160	114/118	114/140	114/160	-	134/140	134/160
----------------	----------------	----------------	----------------	----------------	----------------	----------------	----------------	----------------	----------------	---	----------------	----------------

614	648	662	625	664	746	769	746	784	821	-	812	-
755,22	797,04	814,26	768,75	816,72	917,58	945,87	917,58	964,32	1009,83	-	998,76	-

074/118	074/140	074/160	094/098	094/118	094/140	094/160	114/118	114/140	114/160	-	134/140	134/160
----------------	----------------	----------------	----------------	----------------	----------------	----------------	----------------	----------------	----------------	---	----------------	----------------

078/118	078/140	078/160	094/098	094/118	094/140	094/160	114/118	114/140	114/160	134/118	134/140	134/160
----------------	----------------	----------------	----------------	----------------	----------------	----------------	----------------	----------------	----------------	----------------	----------------	----------------

714	748	762	725	764	846	869	846	884	921	866	912	962
878,22	920,04	937,26	891,75	939,72	1040,58	1068,87	1040,58	1087,32	1132,83	1065,18	1121,76	1183,26

774	808	822	785	824	906	929	906	944	981	926	972	1022
952,02	993,84	1011,06	965,55	1013,52	1114,38	1142,67	1114,38	1161,12	1206,63	1138,98	1195,56	1257,06



884	918	932	895	934	1016	1039	1016	1054	1091	1036	1082	1132
1087,32	1129,14	1146,36	1100,85	1148,82	1249,68	1277,97	1249,68	1296,42	1341,93	1274,28	1330,86	1392,36

Lamelová roleta ZRO RotoQ



Popis

- + spoľahlivá ochrana proti teplu a tepelným stratám
- + zaisťuje zatemnenie interiéru*
- + vysoko kvalitné lamely odolné proti vetru a ďalším vplyvom počasia
- + dá sa pohodlne vetrať aj pri úplne zatiahnutej rolete
- + ovládanie na elektrický alebo solárny pohon pomocou diaľkového ovládača
- + vonkajšia roleta je viac zapustená na okenné krídlo a poskytuje tak viac bezpečnosti

Ovládače (nutné zakúpiť zvlášť)	Cena bez DPH
 ZEL STG S stenový prepínač	24
 diaľkový ovládač	súčasťou balenia varianty S
 ZEL STG ZRO Q4_5 Diaľkový ovládač päťkanálový	116



Vzdialenosť rámov pri montáži zostáv

- + zostava nad sebou – vzdialenosť rámov min. 220 mm
- + zostava vedľa seba – vzdialenosť rámov min. 140 mm

Objednávaci kód

ZRO E 078/118 Qx__ 1

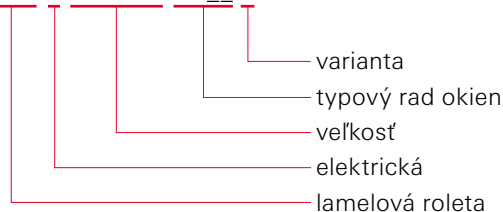

RotoQ Qx

Vonkajší rozmer strešného okna v cm (Š/V)

055/078	055/098	066/118	078/078	078/098	078/118	078/140	078/160	094/118	094/140	114/118	114/140
----------------	----------------	----------------	----------------	----------------	----------------	----------------	----------------	----------------	----------------	----------------	----------------

Elektrická na stenový prepínač

ZRO E xxx/xxx Qx__1 bez DPH	436	458	495	528	506	532	553	626	596	633	638	681
s DPH	536,28	563,34	608,85	649,44	622,38	654,36	680,19	769,98	733,08	778,59	784,74	837,63

Solárna na diaľkové ovládanie

ZRO S xxx/xxx Qx__1 bez DPH	606	628	665	698	676	702	723	796	766	803	808	851
s DPH	745,38	772,44	817,95	858,54	831,48	863,46	889,29	979,08	942,18	987,69	993,84	1046,73

*Nie je zaručené 100% zatemnenie.



Manuálna protisnečná roleta Screen ZAR Designo / RotoQ



Popis

- + cenovo dostupná varianta tepelnej ochrany proti slnečnému žiareniu
- + spoľahlivo spĺňa požiadavky na prienik tepla do interiéru – zadrží cca 70% tepelného žiarenia, ale zároveň prepustí dostatok svetla
- + plne funkčná aj s otvorenými oknami
- + látka je vysoko kvalitná a odolná proti poveternostným vplyvom a nečistotám
- + jednoduchá údržba a obsluha pomocou teleskopickej tyče z interiéru

Objednávací kód

ZAR M 074/xxx R4R7



Designo Rx

Vonkajší rozmer strešného okna v cm (Š/V)	054/xxx	065/xxx	074/xxx	094/xxx	114/xxx	134/xxx
---	----------------	----------------	----------------	----------------	----------------	----------------

RotoQ Qx

Vonkajší rozmer strešného okna v cm (Š/V)	055/xxx	066/xxx	078/xxx	094/xxx	114/xxx	134/xxx
---	----------------	----------------	----------------	----------------	----------------	----------------

ZAR M xxx/xxx ...	bez DPH	81	84	92	100	107	120
	s DPH	99,63	103,32	113,16	123	131,61	147,6



Nemožno kombinovať s oknami na elektrický pohon a so zasklením 6E.

Elektricky ovládaná protislniečná roleta ZMA Designo / RotoQ



Popis

- + elektricky ovládaná roleta proti slnečnému žiareniu
- + spoľahlivá ochrana proti prehriatiu s dobrou svetelnou priepustnosťou
- + zadrží cca 95% tepelného žiarenia, ale zároveň prepustí dostatok svetla
- + plne funkčná aj s otvorenými oknami
- + vyrobená z vysokokvalitných umelých vlákien odolných proti poveternostným vplyvom a nečistotám

Ovládanie

Elektrická roleta na stenový prepínač

- + stenový prepínač nutné objednať zvlášť – informácie o cene nájdete na str. 84

Elektrická a solárna roleta na diaľkové ovládanie

- + súčasťou balenia je 1 kanálový stenový diaľkový ovládač

Objednávací kód

ZMA E 074/118 R4R7



Designo Rx

Vonkajší rozmer strešného okna v cm (Š/V)

054/078 054/098 054/118 065/098 065/118 065/140 074/078 074/098

RotoQ Qx

Vonkajší rozmer strešného okna v cm (Š/V)

055/078 055/098 055/118 066/098 066/118 066/140 078/078 078/098

Elektrická na stenový prepínač

ZMA E xxx/xxx ...	bez DPH	597	601	616	638	683	711	669	685
	s DPH	734,31	739,23	757,68	784,74	840,09	874,53	822,87	842,55

Elektrická na diaľkové ovládanie

ZMA F xxx/xxx ...	bez DPH	657	661	676	698	743	771	729	745
	s DPH	808,11	813,03	831,48	858,54	913,89	948,33	896,67	916,35

Solárna na diaľkové ovládanie

ZMA S xxx/xxx ...	bez DPH	767	771	786	808	853	881	839	855
	s DPH	943,41	948,33	966,78	993,84	1049,19	1083,63	1031,97	1051,65



**Funkcia
„Easy Charge“
dobíjacia
batéria**



Poznámka

- + lamelová roleta na solárny pohon s funkciou „Easy Charge“ umožňuje jednoduché dobíjanie batérie pomocou kábla micro USB - spoľahlivosť rolety aj za nepriaznivého počasia
- + na elektrické strešné okná na diaľkové ovládanie objednávajte elektrické vonkajšie rolety v prevedení E, nie F
- + pre manuálne vonkajšie rolety na strešné okno R8 je možné objednať sieť proti hmyzu len vo variante ZRI M L (do ostenia) alebo ZRI M W (pod ostenie)
- + požadovaná vzdialenosť medzi rámami okien pri zostave okien nad sebou s protisľnečnou roletou E, F, S min 140 mm

074/118	074/140	074/160	094/098	094/118	094/140	094/160	114/118	114/140	114/160	-	134/140	134/160
---------	---------	---------	---------	---------	---------	---------	---------	---------	---------	---	---------	---------

078/118	078/140	078/160	094/098	094/118	094/140	094/160	114/118	114/140	114/160	134/118	134/140	134/160
---------	---------	---------	---------	---------	---------	---------	---------	---------	---------	---------	---------	---------

714	748	762	725	764	846	869	846	884	921	866	912	962
878,22	920,04	937,26	891,75	939,72	1040,58	1068,87	1040,58	1087,32	1132,83	1065,18	1121,76	1183,26

774	808	822	785	824	906	929	906	944	981	926	972	1022
952,02	993,84	1011,06	965,55	1013,52	1114,38	1142,67	1114,38	1161,12	1206,63	1138,98	1195,56	1257,06

884	918	932	895	934	1016	1039	1016	1054	1091	1036	1082	1132
1087,32	1129,14	1146,36	1100,85	1148,82	1249,68	1277,97	1249,68	1296,42	1341,93	1274,28	1330,86	1392,36

Zatemňujúca roleta – ZRV Designo / RotoQ



Popis

- + zaisťuje úplné zatemnenie miestnosti vďaka pogumovanej vrstve zadnej strany rolety (Blackout)
- + ideálna do spálne a do miestností, kde vyžadujete tmu
- + roleta je vedená postrannými lištami, ktoré umožnia jej fixáciu v akejkoľvek polohe
- + ideálna kombinácia s vonkajšou protisľnečnou roletou Screen, ktorá obmedzuje prienik tepla do miestnosti
- + nová generácia doplnkov s maximálnou možnou predmontážou z výroby a moderným dizajnom

Poznámka

- + pri objednávke je vhodné uviesť typ okna podľa výrobného štítku (umiestnenie výrobných štítkov nájdete na str. 87)

Objednávací kód

ZRV M 074/118 R4R7 WV04

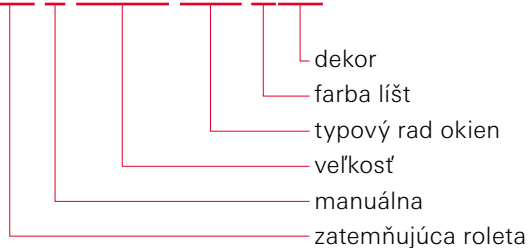

Designo Rx

Vonkajší rozmer strešného okna v cm (Š/V)

054/078 054/098 054/118 065/098 065/118 065/140 074/078 074/098

RotoQ Qx

Vonkajší rozmer strešného okna v cm (Š/V)

055/078 055/098 055/118 066/098 066/118 066/140 078/078 078/098

		055/078	055/098	055/118	066/098	066/118	066/140	078/078	078/098
Standard	bez DPH	117	131	138	138	148	159	146	148
ZRV M xxx/xxx ...	s DPH	143,91	161,13	169,74	169,74	182,04	195,57	179,58	182,04
Trend	bez DPH	123	138	145	145	156	167	154	156
ZRV M xxx/xxx ...	s DPH	151,29	169,74	178,35	178,35	191,88	205,41	189,42	191,88



„Zatemnenie“ sa nedá chápať ako stopercentná tma vo fyzikálnom zmysle slova.



Vzorkovník látok

Standard – zatemňujúce*



V01 biela

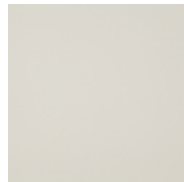

V02 svetlobéžová

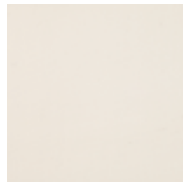

V03 béžová



V04 hnedobéžová



V05 svetlošedá

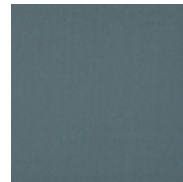

V06 tmavošedá

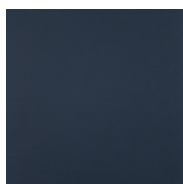

V22 tmavomodrá

Trend – zatemňujúce*



V24 petrolejová

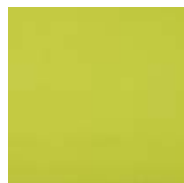

V25 zelená



V26 žltá

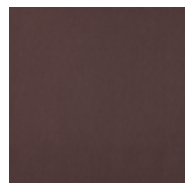

V31 hnedá

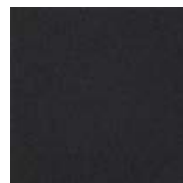

V32 čierna



V51 kvety – béžová



V52 linky – béžová

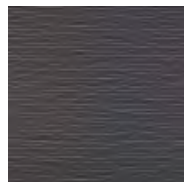

V53 linky – čierna

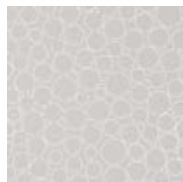

V56 kruhy – šedá



V62 hviezdna obloha

074/118	074/140	074/160	094/098	094/118	094/140	094/160	114/118	114/140	114/160	-	134/140	134/160
165	169	174	162	169	174	191	174	191	200	173	200	210
202,95	207,87	214,02	199,26	207,87	214,02	234,93	214,02	234,93	246	212,79	246	258,3
174	178	183	171	178	183	201	183	201	210	182	210	221
214,02	218,94	225,09	210,33	218,94	225,09	247,23	225,09	247,23	258,3	223,86	258,3	271,83

*Vzory sú dostupné do vypredania zásob.



Nepatrné farebné odchýlky spôsobené výrobou sú vyhradené. Farebné vzorky sú zhotovené tlačiarenskou technikou – odchýlky farieb od originálu sú technicky podmienené a nedá sa im vyhnúť.

Svetlopriepustná roleta Exclusive ZRE Designo / RotoQ



Popis

- + účinná ochrana pred slnečnými lúčmi a pohľadmi zvonku
- + priesvitná textília zaisťuje príjemné a svetlé podkrovia
- + látka je potlačená jednostranne s ochranou proti vyblednutiu
- + vďaka vodiacim lištám je možné roletu zafixovať v akejkoľvek polohe
- + nová generácia doplnkov s maximálnou možnou predmontážou z výroby a moderným dizajnom

Poznámka

- + pri objednávke je vhodné uviesť typ okna podľa výrobného štítku (umiestnenie výrobných štítkov nájdete na str. 87)

Objednávací kód

ZRE M 074/118 R4R7 WR04



Designo Rx

Vonkajší rozmer strešného okna v cm (Š/V)

054/078 **054/098** **054/118** **065/098** **065/118** **065/140** **074/078** **074/098**

RotoQ Qx

Vonkajší rozmer strešného okna v cm (Š/V)

055/078 **055/098** **055/118** **066/098** **066/118** **066/140** **078/078** **078/098**

		055/078	055/098	055/118	066/098	066/118	066/140	078/078	078/098
Standard	bez DPH	91	98	104	101	104	108	101	104
ZRE M xxx/xxx ...	s DPH	111,93	120,54	127,92	124,23	127,92	132,84	124,23	127,92
Trend	bez DPH	96	103	110	107	110	114	107	110
ZRE M xxx/xxx ...	s DPH	118,08	126,69	135,3	131,61	135,3	140,22	131,61	135,3



Vzorkovník látok

Standard – svetlopriepustné*

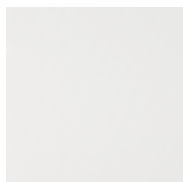

R01 biela

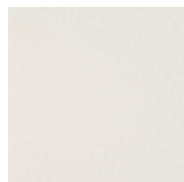

R02 svetlobéžová



R03 béžová

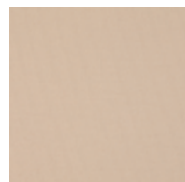

R04 hnedobéžová

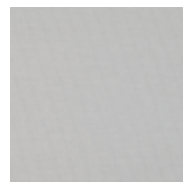

R05 svetlošedá



R06 tmavošedá

Trend – svetlopriepustné*



R22 tmavomodrá



R23 tyrkysová



R25 zelená



R26 žltá



R27 oranžová



R31 hnedá

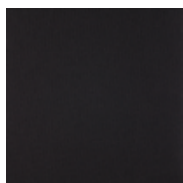

R32 čierna



R58 linky – biela



R59 linky – béžová

	074/118	074/140	074/160	094/098	094/118	094/140	094/160	114/118	114/140	114/160	-	134/140	134/160
	078/118	078/140	078/160	094/098	094/118	094/140	094/160	114/118	114/140	114/160	134/118	134/140	134/160
	108	118	124	110	118	124	132	118	124	132	132	139	146
	132,84	145,14	152,52	135,3	145,14	152,52	162,36	145,14	152,52	162,36	162,36	170,97	179,58
	114	124	131	116	124	131	139	124	131	139	139	146	154
	140,22	152,52	161,13	142,68	152,52	161,13	170,97	152,52	161,13	170,97	170,97	179,58	189,42

*Vzory sú dostupné do vypredania zásob.



Nepatrné farebné odchýlky spôsobené výrobou sú vyhradené. Farebné vzorky sú zhotovené tlačiarenskou technikou – odchýlky farieb od originálu sú technicky podmienené a nedá sa im vyhnúť.

Svetlopriepustná roleta Standard ZRS Designo / RotoQ



Popis

- + účinná ochrana pred slnečnými lúčmi a pohľadmi zvonku
- + priesvitná textília zaisťuje príjemné a svetlé podkrovia
- + látka je potlačená jednostranne s ochranou proti vyblednutiu
- + roletu je možné zafixovať v troch polohách

Poznámka

- + pri objednávke je vhodné uviesť typ okna podľa výrobného štítku (umiestnenie výrobných štítkov nájdete na str. 87)
- + iba pre Designo R4/R7 a RotoQ

Objednávací kód

ZRS M 074/118 R4R7 WR04



Ovládanie rolety pri oknách RotoQ

Designo Rx

Vonkajší rozmer strešného okna v cm (Š/V)

054/078	054/098	054/118	065/098	065/118	065/140	-	074/098
---------	---------	---------	---------	---------	---------	---	---------

RotoQ Qx

Vonkajší rozmer strešného okna v cm (Š/V)

055/078	055/098	055/118	066/098	066/118	066/140	078/078	078/098
---------	---------	---------	---------	---------	---------	---------	---------

		055/078	055/098	055/118	066/098	066/118	066/140	078/078	078/098
Standard	bez DPH	84	84	84	95	95	95	72	72
ZRS M xxx/xxx ...	s DPH	103,32	103,32	103,32	116,85	116,85	116,85	88,56	88,56
Trend	bez DPH	89	89	89	100	100	100	76	76
ZRS M xxx/xxx ...	s DPH	109,47	109,47	109,47	123	123	123	93,48	93,48



Vzorkovník látok

Standard – svetlopriepustné*



R01 biela



R02 svetlobéžová

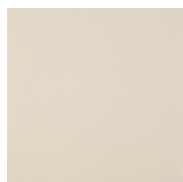

R03 béžová

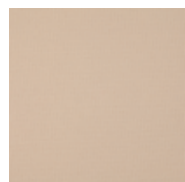

R04 hnedobéžová

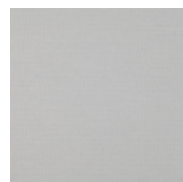

R05 svetlošedá



R06 tmavošedá

Trend – svetlopriepustné*



R22 tmavomodrá



R23 tyrkysová



R25 zelená



R26 žltá



R27 oranžová



R31 hnedá

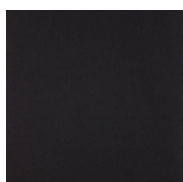

R32 čierna

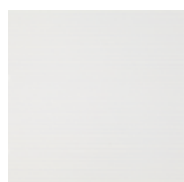

R58 linky – biela



R59 linky – béžová

074/118	074/140	074/160	094/098	094/118	094/140	-	114/118	114/140	-	-	-	-
078/118	078/140	078/160	094/098	094/118	094/140	094/160	114/118	114/140	114/160	134/118	134/140	134/160
72	72	72	105	105	105	105	110	110	110	117	117	117
88,56	88,56	88,56	129,15	129,15	129,15	129,15	135,3	135,3	135,3	143,91	143,91	143,91
76	76	76	111	111	111	111	116	116	116	123	123	123
93,48	93,48	93,48	136,53	136,53	136,53	136,53	142,68	142,68	142,68	151,29	151,29	151,29

*Vzory sú dostupné do vypredania zásob.



Nepatrné farebné odchýlky spôsobené výrobou sú vyhradené.
Farebné vzorky sú zhotovené tlačiarenskou technikou – odchýlky farieb od originálu sú technicky podmienené a nedá sa im vyhnúť.

Plisovaná roleta ZFA Designo / RotoQ



Popis

- + obojstranne nastaviteľná roleta pre ideálne zatienenie
- + roleta je vedená postrannými lištami, ktoré umožnia jej fixáciu v akejkoľvek polohe z vrchnej aj spodnej strany
- + nová generácia doplnkov s maximálnou možnou predmontážou z výroby a moderným dizajnom

Svetlopriepustná varianta – ochrana proti slnku a pohľadom zvonka

Zatemňujúca varianta – zatemňujúca látka neprepustí svetlo do miestnosti

Poznámka

- + pri objednávke je vhodné uviesť typ okna podľa výrobného štítku (umiestnenie výrobných štítkov nájdete na str. 87)

Objednávací kód

ZFA M 074/118 R4R7 WF04



Designo Rx

Vonkajší rozmer strešného okna v cm (Š/V)

054/078	054/098	054/118	065/098	065/118	065/140	074/078	074/098
---------	---------	---------	---------	---------	---------	---------	---------

RotoQ Qx

Vonkajší rozmer strešného okna v cm (Š/V)

055/078	055/098	055/118	066/098	066/118	066/140	078/078	078/098
---------	---------	---------	---------	---------	---------	---------	---------

		055/078	055/098	055/118	066/098	066/118	066/140	078/078	078/098
Standard	bez DPH	126	127	132	132	145	148	132	148
ZFA M xxx/xxx ...	s DPH	154,98	156,21	162,36	162,36	178,35	182,04	162,36	182,04
Trend	bez DPH	133	134	139	139	153	156	139	156
ZFA M xxx/xxx ...	s DPH	163,59	164,82	170,97	170,97	188,19	191,88	170,97	191,88



Vzorkovník látok

Standard – svetlopriepustné*



F01 biela



F02 svetlobéžová



F03 béžová

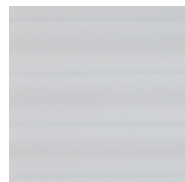

F05 svetlošedá



F06 tmavošedá



F23 tyrkysová



F26 žltá

Trend – zatemňujúce*

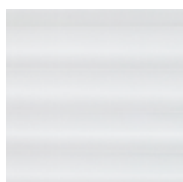

F71 biela

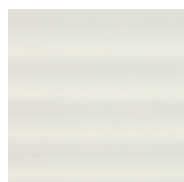

F72 béžová

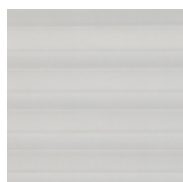

F73 šedá

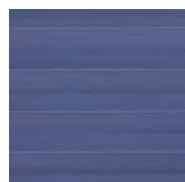

F74 modrá



F81 linky – béžová

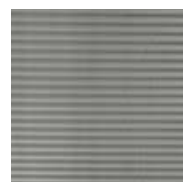

F82 linky – šedá

074/118	074/140	074/160	094/098	094/118	094/140	094/160	114/118	114/140	114/160	-	134/140	134/160
078/118	078/140	078/160	094/098	094/118	094/140	094/160	114/118	114/140	114/160	134/118	134/140	134/160
155	171	189	157	171	189	197	189	197	201	196	201	213
190,65	210,33	232,47	193,11	210,33	232,47	242,31	232,47	242,31	247,23	241,08	247,23	261,99
163	180	199	165	180	199	207	199	207	212	206	212	224
200,49	221,4	244,77	202,95	221,4	244,77	254,61	244,77	254,61	260,76	253,38	260,76	275,52

*Vzory sú dostupné do vypredania zásob.



Nepatrné farebné odchýlky spôsobené výrobou sú vyhradené. Farebné vzorky sú zhotovené tlačiarenskou technikou – odchýlky farieb od originálu sú technicky podmienené a nedá sa im vyhnúť.

Lamelová žalúzia ZJA Designo / RotoQ



Popis

- + flexibilné nastavenie svetla a ochrany pred slnkom
- + jednoducho sa udržuje, vhodná do priestoru so zvýšenou vlhkosťou
- + obsluha lamiel pomocou kolieska
- + vďaka vodiacim lištám je možné žalúzie zafixovať v akejkoľvek polohe
- + nová generácia doplnkov s maximálnou možnou predmontážou z výroby a moderným dizajnom

Poznámka

- + pri objednávke je vhodné uviesť typ okna podľa výrobného štítku (umiestnenie výrobných štítkov nájdete na str. 87)
- + pri sklone strechy menšej ako 30° nemožno použiť určité rozmery*

Objednávací kód

ZJA M 074/118 R4R7 WJ04



Designo Rx

Vonkajší rozmer strešného okna v cm (Š/V)

054/078	054/098	054/118	065/098	065/118	065/140	074/078	074/098
---------	---------	---------	---------	---------	---------	---------	---------

RotoQ Qx

Vonkajší rozmer strešného okna v cm (Š/V)

055/078	055/098	055/118	066/098	066/118	066/140	078/078	078/098
---------	---------	---------	---------	---------	---------	---------	---------

		055/078	055/098	055/118	066/098	066/118	066/140	078/078	078/098
Standard	bez DPH	105	111	120	123	137	131	134	137
ZJA M xxx/xxx ...	s DPH	129,15	136,53	147,6	151,29	168,51	161,13	164,82	168,51
Trend	bez DPH	111	117	126	130	144	138	141	144
ZJA M xxx/xxx ...	s DPH	136,53	143,91	154,98	159,9	177,12	169,74	173,43	177,12

*Týka sa rozmerov 094/160, 094/180, 114/160, 114/180, 134/140, 134/160.



Vzorkovník lamiel

Standard

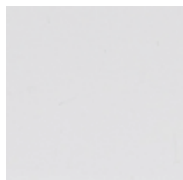

J01 biela

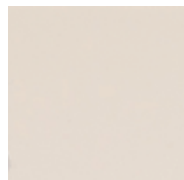

J02 svetlobéžová

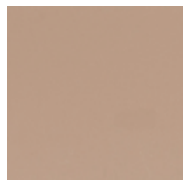

J03 béžová

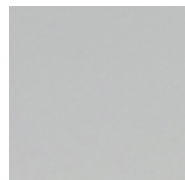

J04 svetlošedá



J05 tmavošedá

J06 strieborná
– lesklá

Trend

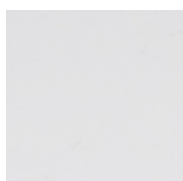
J21 biela – Termo
(zadná strana
strieborná)J27 strieborná
– matná

	074/118	074/140	074/160	094/098	094/118	094/140	094/160	114/118	114/140	114/160	-	134/140	134/160
	078/118	078/140	078/160	094/098	094/118	094/140	094/160	114/118	114/140	114/160	134/118	134/140	134/160
	152	157	169	169	157	169	178	169	178	187	178	193	199
	186,96	193,11	207,87	207,87	193,11	207,87	218,94	207,87	218,94	230,01	218,94	237,39	244,77
	160	165	178	178	165	178	187	178	187	197	187	203	209
	196,8	202,95	218,94	218,94	202,95	218,94	230,01	218,94	230,01	242,31	230,01	249,69	257,07



Nepatrné farebné odchýlky spôsobené výrobou sú vyhradené.
Farebné vzorky sú zhotovené tlačiarenskou technikou – odchýlky
farieb od originálu sú technicky podmienené a nedá sa im vyhnúť.

Elektrická zatemňujúca roleta ZRV Designo / RotoQ



Popis

- + zaisťuje úplné zatemnenie miestnosti vďaka bielej svetlonepriepustnej vrstve na vonkajšej strane rolety
- + ideálne do spálne a do miestností, kde požadujete tmu
- + ovládanie pomocou stenového prepínača alebo diaľkového ovládania
- + ideálna kombinácia s vonkajšou protislnecnou roletou Screen, ktorá obmedzuje prienik tepla do miestnosti

Poznámka

- + pri objednávke je vhodné uviesť typ okna podľa výrobného štítku (umiestnenie výrobných štítkov nájdete na str. 87)

Objednávací kód

ZRV E 074/118 R4R7 WV04

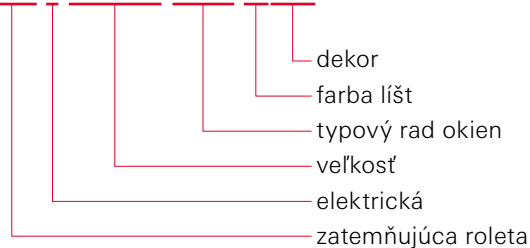

Designo Rx

Vonkajší rozmer strešného okna v cm (Š/V)

054/078	054/098	054/118	065/098	065/118	065/140	074/078	074/098
---------	---------	---------	---------	---------	---------	---------	---------

RotoQ Qx

Vonkajší rozmer strešného okna v cm (Š/V)

055/078	055/098	055/118	066/098	066/118	066/140	078/078	078/098
---------	---------	---------	---------	---------	---------	---------	---------

		055/078	055/098	055/118	066/098	066/118	066/140	078/078	078/098
Standard	bez DPH	317	331	338	338	348	359	346	348
ZRV E xxx/xxx ...	s DPH	389,91	407,13	415,74	415,74	428,04	441,57	425,58	428,04
Trend	bez DPH	323	338	345	345	356	367	354	356
ZRV E xxx/xxx ...	s DPH	397,29	415,74	424,35	424,35	437,88	451,41	435,42	437,88



„Zatemnenie“ sa nedá chápať ako stopercentná tma vo fyzikálnom zmysle slova.



Vzorkovník látok

Standard – zatemňujúce*

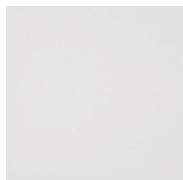

V01 biela

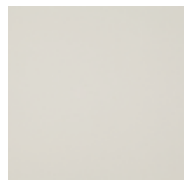

V02 svetlobéžová

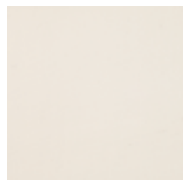

V03 béžová



V04 hnedobéžová



V05 svetlošedá



V06 tmavošedá

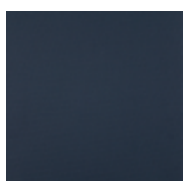

V22 tmavomodrá

Trend – zatemňujúce*



V24 petrolejová



V25 zelená



V26 žltá



V31 hnedá

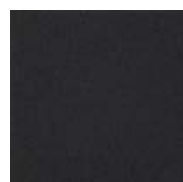

V32 čierna



V51 kvety – béžová



V52 linky – béžová

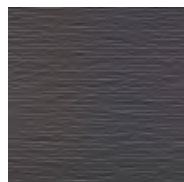

V53 linky – čierna



V56 kruhy – šedá



V62 hviezdna obloha

074/118	074/140	074/160	094/098	094/118	094/140	094/160	114/118	114/140	114/160	-	134/140	134/160
078/118	078/140	078/160	094/098	094/118	094/140	094/160	114/118	114/140	114/160	134/118	134/140	134/160
365	369	374	362	369	374	391	374	391	400	373	400	410
448,95	453,87	460,02	445,26	453,87	460,02	480,93	460,02	480,93	492	458,79	492	504,3
374	378	383	371	378	383	401	383	401	410	382	410	421
460,02	464,94	471,09	456,33	464,94	471,09	493,23	471,09	493,23	504,3	469,86	504,3	517,83

*Vzory sú dostupné do vypredania zásob.



Nepatrné farebné odchýlky spôsobené výrobou sú vyhradené.
Farebné vzorky sú zhotovené tlačiarenskou technikou – odchýlky farieb od originálu sú technicky podmienené a nedá sa im vyhnúť.

Elektrická svetlopriepustná roleta Exclusive ZRE Designo / RotoQ



Popis

- + účinná ochrana pred slnečnými lúčmi a pohľadmi zvonku
- + priesvitná textília zaisťujú príjemné a svetlé podkrovia
- + látka je potlačená jednostranne s ochranou proti vyblednutiu
- + vďaka postranným lištám je možné roletu zafixovať v akejkoľvek polohe
- + ovládanie pomocou stenového prepínača alebo diaľkového ovládania

Poznámka

- + pri objednávke je vhodné uviesť typ okna podľa výrobného štítku (umiestnenie výrobných štítkov nájdete na str. 87)

Objednací kód

ZRE E 074/118 R4R7 WR04



Designo Rx

Vnější rozměr střešního okna v cm (Š/V)

054/078 054/098 054/118 065/098 065/118 065/140 074/078 074/098

RotoQ Qx

Vnější rozměr střešního okna v cm (Š/V)

055/078 055/098 055/118 066/098 066/118 066/140 078/078 078/098

		055/078	055/098	055/118	066/098	066/118	066/140	078/078	078/098
Standard	bez DPH	291	298	304	301	304	308	301	304
ZRE E xxx/xxx ...	s DPH	357,93	366,54	373,92	370,23	373,92	378,84	370,23	373,92
Trend	bez DPH	296	303	310	307	310	314	307	310
ZRE E xxx/xxx ...	s DPH	364,08	372,69	381,3	377,61	381,3	386,22	377,61	381,3



Vzorkovník látok

Standard – svetlopriepustné*

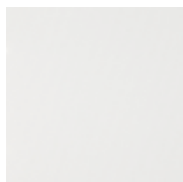

R01 biela

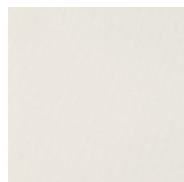

R02 svetlobéžová

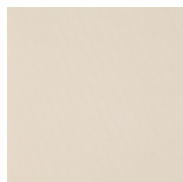

R03 béžová

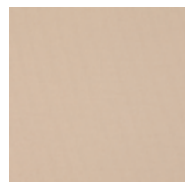

R04 hnedobéžová

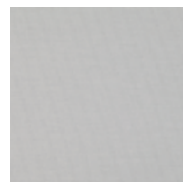

R05 svetlošedá



R06 tmavošedá

Trend – svetlopropustné*



R22 tmavomodrá



R23 tyrkysová



R25 zelená



R26 žltá



R27 oranžová



R31 hnedá

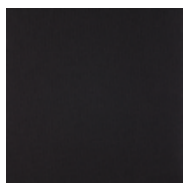

R32 čierna



R58 linky – biela



R59 linky – béžová

	074/118	074/140	074/160	094/098	094/118	094/140	094/160	114/118	114/140	114/160	-	134/140	134/160
	078/118	078/140	078/160	094/098	094/118	094/140	094/160	114/118	114/140	114/160	134/118	134/140	134/160
	308	318	324	310	318	324	332	318	324	332	332	339	346
	378,84	391,14	398,52	381,3	391,14	398,52	408,36	391,14	398,52	408,36	408,36	416,97	425,58
	314	324	331	316	324	331	339	324	331	339	339	346	354
	386,22	398,52	407,13	388,68	398,52	407,13	416,97	398,52	407,13	416,97	416,97	425,58	435,42

*Vzory sú dostupné do vypredania zásob.



Nepatrné farebné odchýlky spôsobené výrobou sú vyhradené. Farebné vzorky sú zhotovené tlačiarenskou technikou – odchýlky farieb od originálu sú technicky podmienené a nedá sa im vyhnúť.

Sieťka proti hmyzu ZRI Designo / RotoQ

Popis

- + účinná ochrana pred hmyzom pri otvorenom okne
- + dá sa použiť samostatne alebo aj v kombinácii so všetkými ostatnými doplnkami
- + sieťka je vyrobená na mieru s milimetrovou presnosťou

Sieťka Standard

- + látka je vyrobená z husto tkaného laminátu

Sieťka Transpatec®

- + o 140% viac priedušná, takmer neviditeľná
- + pevná a odolná proti pretrhnutiu
- + nerušená výmena vzduchu vďaka veľmi jemnej štruktúre sieťky

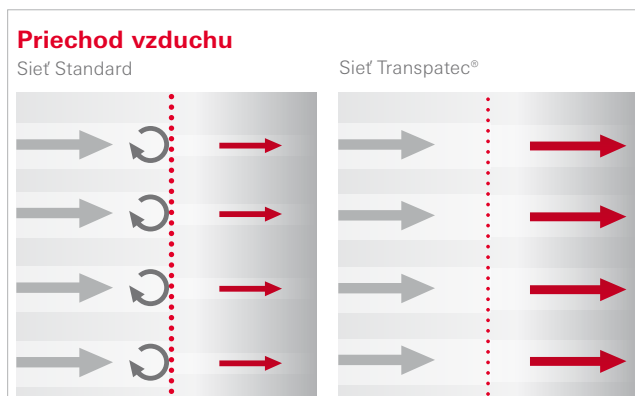

ZRI M B - variant na okno

- + iba pre Designo R8 a i8
- + montáž do ostenia priamo pod rám okna z vnútornej strany
- + pre umývaciu polohu okna musí byť sieťka proti hmyzu odobraná
- + variantu na okno nie je možné použiť v kombinácii s manuálnou vonkajšou roletou ZRO

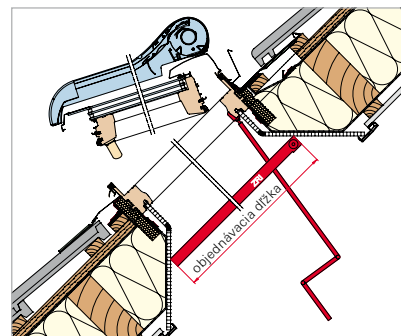
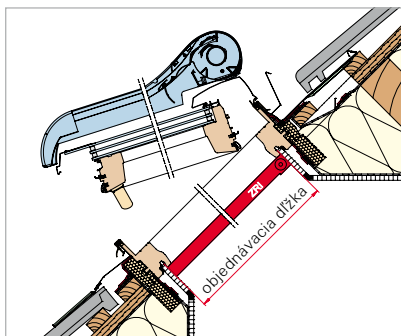

Designo R8, i8

Označenie rozmeru (cm) 054/078 054/098 054/118 065/098 065/118 065/114 074/078 074/098 074/118

Sieť Standard ZRI M B

ZRI M xxx/xxx 84R8 xlS1 B	bez DPH	182	193	201	200	211	220	196	210	220
	s DPH	223,86	237,39	247,23	246	259,53	270,6	241,08	258,3	270,6

Sieť Transpatec®

ZRI M xxx/xxx 84R8 xlT1 B	bez DPH	219	232	242	240	254	264	236	252	264
	s DPH	269,37	285,36	297,66	295,2	312,42	324,72	290,28	309,96	324,72

Označenie rozmeru (cm)

074/140 074/160 094/098 094/118 094/140 094/160 114/118 114/140 134/140

Sieť Standard ZRI M B

ZRI M xxx/xxx 84R8 xlS1 B	bez DPH	233	248	198	201	211	265	212	226	284
	s DPH	286,59	305,04	243,54	247,23	259,53	325,95	260,76	277,98	349,32

Sieť Transpatec®

ZRI M xxx/xxx 84R8 xlT1 B	bez DPH	280	298	238	242	254	318	255	272	341
	s DPH	344,4	366,54	292,74	297,66	312,42	391,14	313,65	334,56	419,43



Aby bolo možné kyvné či výsuvno kyvné strešné okno otvoriť, je nutné zvoliť variant L (do ostenia) alebo variant W (pod ostenie na stenu).

ZRI M L – variant do ostenia

- + pre okná radov R7 a R8
- + montáž sieťky do ostenia je potrebné vykonať v takej vzdialenosti, aby neprekážala otvorenému oknu

- + pre umývaciu polohu okna musí byť sieťka proti hmyzu odobraná

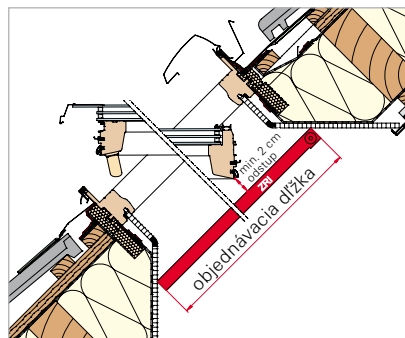
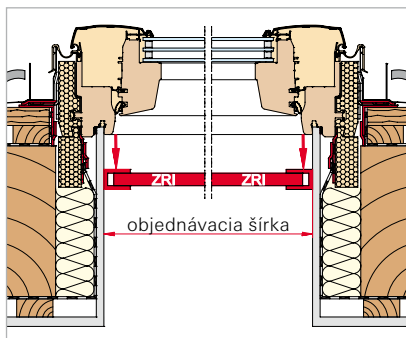

ZRI M W – variant pod ostenie

- + pre všetky typy okien
- + vodiace lišty sieťky sú pod osteníom, teda na stene

- + cena sa skladá z objednávacej šírky / dĺžky aj s presahmi

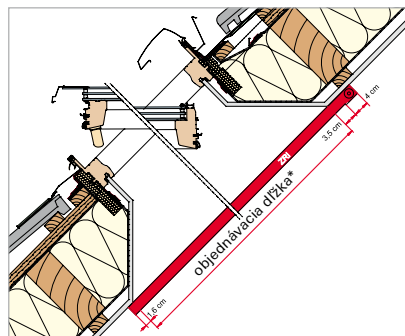
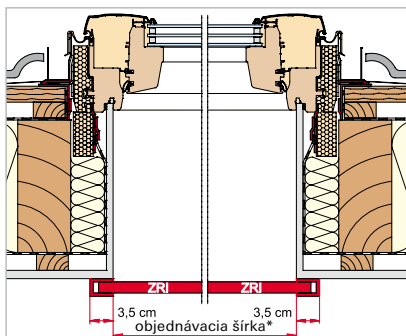

Šírka ostenia (cm)		do 60	do 70	do 80	do 100	do 120	do 140	dĺžka
Sieťka Standard ZRI M L/W								
ZRI M xxx/xxx RxQx xlS1 L	bez DPH	273	285	287	314	341	363	do 180 cm
	s DPH	335,79	350,55	353,01	386,22	419,43	446,49	
ZRI M xxx/xxx RxQx xlS1 L	bez DPH	298	306	319	341	363	389	do 210 cm
	s DPH	366,54	376,38	392,37	419,43	446,49	478,47	
ZRI M xxx/xxx RxQx xlS1 W	bez DPH	273	285	287	314	341	363	do 180 cm
	s DPH	335,79	350,55	353,01	386,22	419,43	446,49	
ZRI M xxx/xxx RxQx xlS1 W	bez DPH	298	306	319	341	363	389	do 210 cm
	s DPH	366,54	376,38	392,37	419,43	446,49	478,47	
Priplatok za Transpatec®								
	bez DPH	55	57	58	63	69	73	do 180 cm
	s DPH	67,65	70,11	71,34	77,49	84,87	89,79	
	bez DPH	60	62	64	69	73	78	do 210 cm
	s DPH	73,8	76,26	78,72	84,87	89,79	95,94	









Sieťky proti hmyzu vyrábame len do dĺžky 210 cm, vrátane líšt.

Ovládanie pre elektrické pohony okien a doplnkov

	Stenový prepínač 24 V ZEL STG S	Stenový prepínač pre akékoľvek okno na elektrický pohon (E_, EF) alebo doplnok (okrem ZRO F/S)	bez DPH	24
			s DPH	29,52
	Ručný diaľkový ovládač ZEL STG HS1S G2 čierny ZEL STG HS1W G2 biely	1 kanálový diaľkový vysielateľ pre ovládanie okien alebo doplnkov s rádiovým prijímačom	bez DPH	92
			s DPH	113,16
	Ručný diaľkový ovládač ZEL STG HS5S G2 čierny ZEL STG HS5W G2 biely	5 kanálový diaľkový vysielateľ pre ovládanie okien alebo doplnkov s rádiovým prijímačom	bez DPH	137
			s DPH	168,51
	Ručný diaľkový ovládač ZEL STG HS10S G2 čierny ZEL STG HS10W G2 biely	10 kanálový diaľkový vysielateľ pre ovládanie okien alebo doplnkov s rádiovým prijímačom	bez DPH	169
			s DPH	207,87
	ZEL STG ZSU10 S G2		bez DPH	269
			s DPH	330,87
	Stenový diaľkový ovládač ZEL STG WS1 G2 G	1 kanálový diaľkový vysielateľ pre ovládanie okien alebo doplnkov s rádiovým prijímačom pre umiestnenie na stenu	bez DPH	78
			s DPH	95,94
	Stenový diaľkový ovládač ZEL STG WS5 G2 G	5 kanálový diaľkový vysielateľ pre ovládanie okien alebo doplnkov s rádiovým prijímačom pre umiestnenie na stenu	bez DPH	120
			s DPH	147,6

Elektroinštalácia



	Časový spínač 24 V ZEL STG ZSU24V	Stenový spínač pre časové nastavenie ovládania okien alebo doplnkov na elektrický pohon – 24 V	bez DPH	173
			s DPH	212,79
	Prídavný solárny modul ZEL Solarmodul Zusat kpl R703 WDT Solar	Prídavný solárny modul pre strešné okná na solárny pohon – doplnkové napájanie	bez DPH	230
			s DPH	282,9
	Trafostanica 24 V ZEL STG NT24V	Trafo pre transformáciu napätia z 230 V na 24 V	bez DPH	90
			s DPH	110,7
	Diaľkový prijímač 24 V ZEL STG FEP24V	1 kanálový prijímač diaľkového ovládača na 24 V pre vnútorné elektrické doplnky na manuálne ovládanom okne	bez DPH	230
			s DPH	282,9
	Diaľkový ovládač podomietkový ZEL STG FSE230V	1 kanálový diaľkový vysielateľ na 230 V pre vonkajšie doplnky na diaľkové ovládanie (ZRO F/ZMA F) – napájanie Smart Home systému, ktorý funguje na inej frekvencii, ako 863,3 MHz	bez DPH	345
			s DPH	424,35
	Dažďový senzor 24 V ZEL RS 24V WDT G2	Dažďový senzor na 24 V pre okná s elektrickým pohonom (E_/EF)	bez DPH	97
			s DPH	119,31
	Ovládací kábel k riadiacej jednotke ZEL STK TAK10	Kábel (10 m) pre jednoduché napojenie tlačidiel na riadiacu jednotku elektrických strešných okien. Možno tiež pre napojenie k systémom Smart Home (nutné preverenie kompatibility). Kábel typ IY 4x2x0,5	bez DPH	44
			s DPH	54,12



Elektrické motory k oknám

	<p>Skrytý motor strešných okien R6 ZEL MA25KPL VO R6H24V - pre drevené okná ZEL MA25KPL VO R6K24V - pre plastové okná</p>	<ul style="list-style-type: none"> motor osadený v hornej časti rámu pod oplechovaním napájanie 24V dĺžka reťaze 25 cm nieje vhodný do vlhkých miestností (trieda ochrany IP 50) doporučujeme doplniť o dažďový senzor okno sa nedá ovládať manuálne 	bez DPH	345
			s DPH	424,35
	<p>Skrytý motor strešných okien R8 ZEL MA30KPL VU R8H24V - pre drevené okná ZEL MA30KPL VU R8K24V - pre plastové okná</p>	<ul style="list-style-type: none"> motor osadený v spodnej časti rámu (skrytý) napájanie 24V dĺžka reťaze 30cm nieje vhodný do vlhkých miestností (trieda ochrany IP 50) doporučujeme doplniť o dažďový senzor možnosť doplniť iba do okien šírky 074/xxx okno sa nedá ovládať manuálne 	bez DPH	417
			s DPH	512,91
	<p>pohľadový motor strešných okien Designo ZEL MA25KPL U_24V</p>	<ul style="list-style-type: none"> motor osadený pod spodnou hranou rámu (pohľadový) napájanie 24V dĺžka reťaze 25 cm nieje vhodný do vlhkých miestností (trieda ochrany IP 50) doporučujeme doplniť o dažďový senzor okno nieje možné ovládať manuálne 	bez DPH	345
			s DPH	424,35
	<p>Set pre elektrifikáciu Roto Q ZEL NRSKPL VO QT EF250mm</p>	<ul style="list-style-type: none"> set obsahuje motor, riadiacu jednotku (EF) na diaľkové ovládanie a dažďový senzor motor osadený v hornej časti rámu pod oplechovaním (skrytý) napájanie 24V dĺžka reťaze 25 cm nieje vhodný do vlhkých miestností (trieda ochrany IP 50) okno ide ovládať manuálne diaľkový ovládač nieje súčasťou balenia 	bez DPH	689
			s DPH	847,47
	<p>Set pre elektrifikáciu RotoQ ZEL NRSKPL VO QT SF250mm</p>	<ul style="list-style-type: none"> set obsahuje motor , riadiacu jednotku (SF) na diaľkové ovládanie a dažďový senzor motor osadený v hornej časti rámu pod oplechovaním (skrytý) solárne napájanie dĺžka reťazu 25 cm nieje vhodný do vlhkých miestností (trieda ochrany IP 50) okno ide ovládať aj manuálne diaľkový ovládač nieje súčasťou balenia 	bez DPH	806
			s DPH	991,38

Manuálne ovládanie okien a doplnkov

	Teleskopická ovládacia tyč ZUB TFB 1900	<ul style="list-style-type: none"> ■ na ovládanie funkcií okna ■ na ovládanie vonkajších a vnútorných roliet ■ nastaviteľná do 6 rôznych dĺžok ■ od 1170–1900 mm 	bez DPH	58
			s DPH	71,34
	Teleskopická ovládacia tyč ZUB TFB 2940	<ul style="list-style-type: none"> ■ na ovládanie funkcií okna ■ na ovládanie vonkajších a vnútorných roliet ■ nastaviteľná do 7 rôznych dĺžok ■ od 1700–2940 mm 	bez DPH	67
			s DPH	82,41
	Koncovka ovládacej tyče ZUB STH	Koncovka ovládacej tyče pre rad Designo a staršie rady	bez DPH	13
			s DPH	15,99

Kľučky

	Kľučka pre okná radov R4/R7/R3	ZUB GRF R4R7 _ WHITE – biela ZUB GRF R4R7 _ GREY – sivá ZUB GRF R4R7 _ BRONZE – bronzová	bez DPH	30
			s DPH	36,9
	Uzamykateľná kľučka pre okná radov R4/R7/R3	ZUB GRF R4R7 _ WHITE ASB – biela ZUB GRF R4R7 _ GREY ASB – sivá	bez DPH	37
			s DPH	45,51
	Kľučka pre okná radov R6/R8*	ZUB GRF R6R8K WHITE – biela (plastové okno) ZUB GRF R6R8K SILVER – strieborná (plastové okno) ZUB GRF R6R8K BRONZE – bronzová (plastové okno) ZUB GRF R6R8H WHITE – biela (drevené okno) ZUB GRF R6R8H SILVER – strieborná (drevené okno) ZUB GRF R6R8H BRONZE – bronzová (drevené okno)	bez DPH	30
			s DPH	36,9
	Uzamykateľná kľučka pre okná radov R6/R8*	ZUB GRF R6R8K WHITE ASB – biela (plastové okno) ZUB GRF R6R8K SILVER ASB – strieborná (plastové okno) ZUB GRF R6R8K BRONZE ASB – bronzová (plastové okno) ZUB GRF R6R8H WHITE ASB – biela (drevené okno) ZUB GRF R6R8H SILVER ASB – strieborná (drevené okno)	bez DPH	37
			s DPH	45,51
Príplatok za inú než štandardnú kľučku predmontovanú z výroby pre rad Designo.			bez DPH	44
			s DPH	54,12
	Madlo pre strešné okná RotoQ	ZUB GRF Q_ WHITE – biele ZUB GRF Q_ GREY – sivé	bez DPH	59
			s DPH	72,57
	Madlo pre strešné okná RotoQ	ZUB GRF Q_ SILVER – strieborné ZUB GRF Q_ WOOD – imitácia dreva	bez DPH	55
			s DPH	67,65
Popruhy ZUB THS KARL			bez DPH	174
			s DPH	214,02

*Pri objednávke kľučky pre okná radov R6/R8 nutno upresniť materiál okna plast (K) alebo drevo (H).
POZOR kľučka v bronzovom prevedení uzamykateľná len pre plastové okná.

Typový štítok strešných okien a doplnkov

Pomocou údajov uvedených na typovom štítku vám môžeme efektívnejšie a rýchlejšie pomôcť či poradiť.

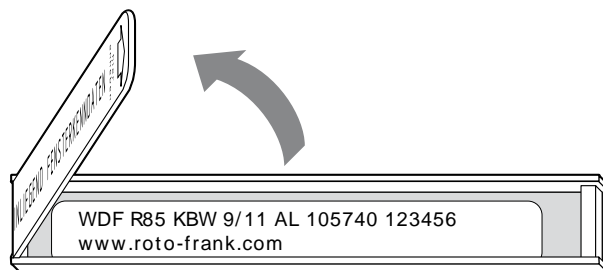

Štítok s QR kódom, ktorý je na oknách od roku 2020

Štítok v plastovej záslepke

Naskenovaním QR kódu sa dostanete do sekcie Moje Roto, kde o svojom produkte získate všetky informácie. Svoje produkty tu môžete tiež spravovať.

Ako nájsť výrobný štítok strešného okna

Otočte okno do umývacej polohy. Štítok nájdete na hornej hrane krídla alebo v pravom hornom rohu na kovaní krídla.

Príklad „WDF R79 WD KBW 07/11 AL HAN 10A769“



Ako nájsť výrobný štítok vnútorných doplnkov

Na ovládacej lište, pohľad z vonkajšej strany zasklenia (umývací poloha okna).

Príklad „ZR V R4/R7 DE 07/11 M W 1-V02 20A710 A“



Ako nájsť výrobný štítok na vonkajšom doplnku

Na spodnej lamele z vnútornej strany (pohľad cez zasklenie)

Príklad „ZRO R4/R7 RT2 P EF 07/11 R703 105739“



Rozmery a veľkosti plôch Designo

Rozmery okien R4 K/H, R7 K/H, R3 K/H (plast, drevo)

Označenie veľkosti	054/078	054/098	054/118	065/098	065/118	065/140	065/160	074/098
Typ strešného okna	R4 K/H R7 K/H	R4 K/H R7 K/H R3 K/H	R4 K/H R7 K/H	R7 K/H	R4 K/H R7 K/H R3 K/H	R4 K/H R7 K/H	R7 K/H	R4 K/H R7 K/H R3 K/H
Vonkajší rozmer okna (mm)	540/780	540/980	540/1180	650/980	650/1180	650/1400	650/1600	740/980
Vonkajší rozmer zatepl. rámu (mm)	600/840	600/1040	600/1240	710/1040	710/1240	710/1460	710/1640	800/1040
Vnútorň rozmer rámu (mm)	464/704	464/904	464/1104	574/904	574/1104	574/1324	574/1524	664/904
Vonkajší rozmer krídla (mm)	456/695	456/895	456/1095	566/895	566/1095	566/1315	566/1515	656/895
Vnútorň rozmer krídla (mm)	382/620	382/820	382/1020	492/820	492/1020	492/1240	492/1440	582/820
Plocha presklenia (m ²)	0,24	0,31	0,39	0,40	0,50	0,61	0,71	0,48
Vnútorň rozmer ostenia (mm)	480/720	480/920	480/1120	590/920	590/1120	590/1340	590/1540	680/920

Rozmery okien R6 K/H, R8 K/H (plast, drevo), i8 K (plast)

Označenie veľkosti	054/078	054/098	054/118	065/098	065/118	065/140	065/180	074/078	074/098	074/118	074/140	074/160
Typ strešného okna	R6 K/H R8 K/H	R6 K/H R8 K/H	R6 K/H R8 K/H	R6 K/H R8 K/H	R6 K/H R8 K/H	R6 K/H R8 K/H	R8 K	R6 K/H R8 K/H	R6 K/H R8 K/H	R6 K/H R8 K/H	R6 K/H R8 K/H	R6 K/H R8 K/H
Vonkajší rozmer okna (mm)	540/780	540/980	540/1180	650/980	650/1180	650/1400	650/1800	740/780	740/980	740/1180	740/1400	740/1600
Vonkajší rozmer zatepl. rámu (mm)	600/840	600/1040	600/1240	710/1040	710/1240	710/1460	710/1860	800/840	800/1040	800/1240	800/1460	800/1660
Vnútorň rozmer rámu (mm)	450/690	450/890	450/1090	560/890	560/1090	560/1310	560/1710	650/690	650/890	650/1090	650/1310	650/1510
Vonkajší rozmer krídla (mm)	442/682	442/882	442/1082	552/882	552/1082	552/1302	552/1702	642/682	642/882	642/1082	642/1302	642/1502
Vnútorň rozmer krídla (mm)	328/568	328/768	328/968	438/768	438/968	438/1188	438/1588	528/568	528/768	528/968	528/1188	528/1388
Plocha presklenia (m ²)	0,19	0,25	0,32	0,34	0,42	0,52	0,70	0,30	0,41	0,51	0,63	0,73
Vnútorň rozmer ostenia (mm)	480/720	480/920	480/1120	590/920	590/1120	590/1340	590/1740	680/720	680/920	680/1120	680/1340	680/1540

Systémový rez

Strešné okno v plastovom vyhotovení R7 K, R4 K, R3 K a v drevenom vyhotovení R7 H, R4 H, R3 H

rez A-A

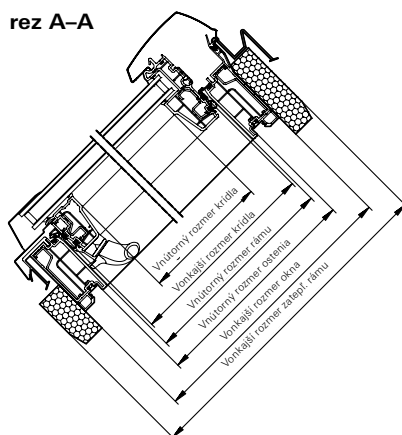

rez B-B

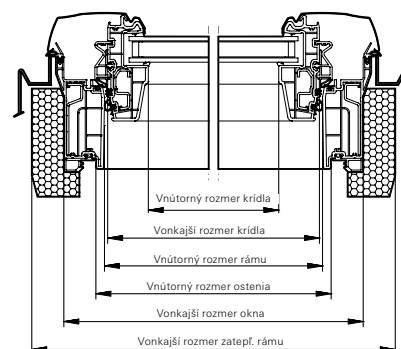



	R4 K/H R7 K/H	R4 K/H R7 K/H	R7 K/H	R4 K/H R7 K/H R3 H	R4 K/H R7 K/H	R4 K/H R7 K/H	R4 K/H R7 K/H	R4 K/H R7 K/H	R4 K/H R7 K/H	R7 K/H	R7 K/H
	740/1180	740/1400	740/1600	940/980	940/1180	940/1400	1140/980	1140/1180	1140/1400	1340/980	1340/1400
	800/1240	800/1460	800/1640	1000/1040	1000/1240	1000/1460	1200/1040	1200/1240	1200/1460	1400/1040	1400/1460
	664/1104	664/1324	664/1524	864/904	864/1104	864/1324	1064/904	1064/1104	1064/1324	1264/904	1264/1324
	656/1095	656/1315	656/1515	856/895	856/1095	856/1315	1056/895	1056/1095	1056/1315	1256/895	1256/1315
	582/1020	582/1240	583/1440	782/820	782/1020	782/1240	982/820	982/1020	982/1240	1182/820	1182/1240
	0,59	0,72	0,84	0,64	0,80	0,97	0,81	1,00	1,22	0,97	1,47
	680/1120	680/1340	680/1540	880/920	880/1120	880/1340	1080/920	1080/1120	1080/1340	1280/920	1280/1340

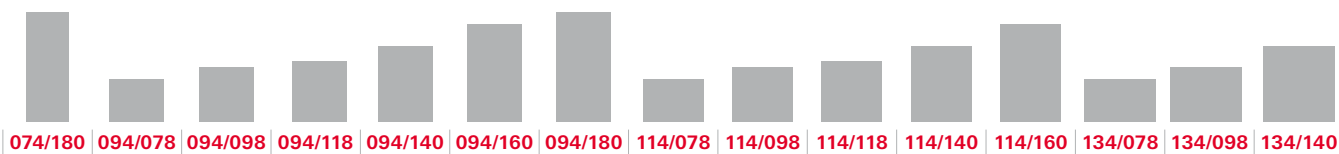

R8 K	R6 K/H R8 K	R6 K/H R8 K/H	R6 K/H R8 K/H	R6 K/H R8 K/H	R6 K/H R8 K/H	R8 K	R6 K/H	R6 K/H	R6 K/H R8 K/H	R6 K/H R8 K/H	R8 K/H	R6 K/H	R6 K/H R8 K/H	R6 K/H R8 K/H
740/1800	940/780	940/980	940/1180	940/1400	940/1600	940/1800	1140/780	1140/980	1140/1180	1140/1400	1140/1600	1340/780	1340/980	1340/1400
800/1860	1000/840	1000/1040	1000/1240	1000/1460	1000/1660	1000/1860	1200/840	1200/1040	1200/1240	1200/1460	1200/1660	1400/840	1400/1040	1400/1460
650/1710	850/690	850/890	850/1090	850/1310	850/1510	850/1710	1050/690	1050/890	1050/1090	1050/1310	1050/1510	1250/690	1250/890	1250/1310
642/1702	842/682	842/882	842/1082	842/1302	842/1502	842/1702	1042/682	1042/882	1042/1082	1042/1302	1042/1502	1242/682	1242/882	1242/1302
528/1588	728/568	728/768	728/968	728/1188	728/1388	728/1588	928/568	928/768	928/968	928/1188	928/1388	1128/568	1128/768	1128/1188
0,84	0,41	0,56	0,70	0,86	1,01	1,16	0,53	0,71	0,90	1,10	1,29	0,64	0,87	1,34
680/1740	880/720	880/920	880/1120	880/1340	880/1540	880/1740	1080/720	1080/920	1080/1120	1080/1340	1080/1540	1280/720	1280/920	1280/1340

Systémový rez

Strešné okno v plastovom vyhotovení R8 K, R6 K, i8 K a v drevenom vyhotovení R8 H, R6 H

rez A-A

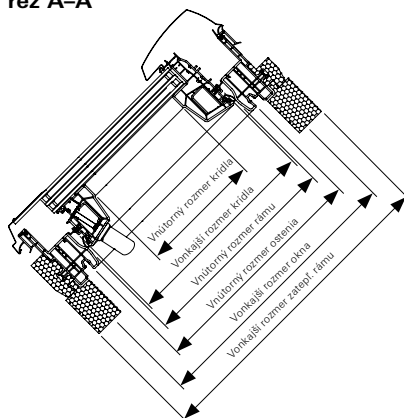

rez B-B

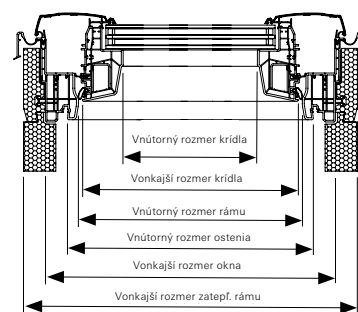

Rozmery a veľkosti plôch RotoQ

Rozmer okna v cm	055/078	055/098	055/118	060/060	066/098	066/118	066/140	078/078	078/098	078/118
Vonkajší rozmer okna (mm)	550/774	550/974	550/1174	600/600	660/974	660/1174	660/1394	780/774	780/974	780/1174
Vonkajší rozmer zatepľ. rámu (mm)	610/834	610/1034	610/1234	660/660	720/1034	720/1234	720/1454	840/834	840/1034	840/1234
Vnútorový rozmer rámu (mm)	475/699	475/899	475/1099	525/525	585/899	585/1099	585/1319	705/699	705/899	705/1099
Vnútorový rozmer ostenia (mm)	495/719	495/919	495/1119	545/545	605/919	605/1119	605/1339	725/719	725/919	725/1119
Vnútorový rozmer krídla (mm)	381/571	381/771	381/971	431/397	491/771	491/971	491/1191	611/571	611/771	611/971
Vonkajší rozmer krídla (mm)	467/688	467/888	467/1088	517/514	577/888	577/1088	577/1308	697/688	697/888	697/1088
Plocha presklenia (m ²)	0,22	0,29	0,37	0,26	0,38	0,48	0,58	0,35	0,47	0,59

Oblasť použitia

pri sklone strechy 15°– 90°

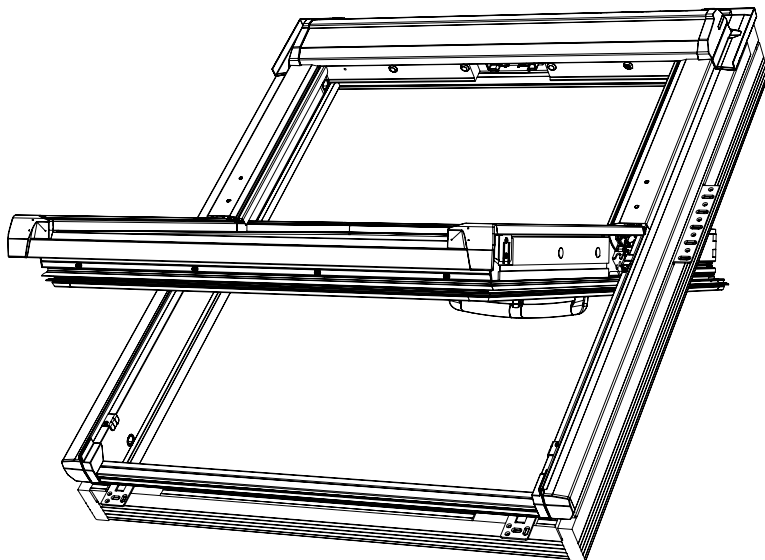



780/1394	780/1596	942/974	942/1174	942/1394	942/1596	1140/1174	1140/1394	1140/1596	1340/974	1340/1174	1340/1394	1340/1596
840/1454	840/1656	1002/1034	1002/1234	1002/1454	1002/1656	1200/1234	1200/1454	1200/1656	1400/1034	1400/1234	1400/1454	1400/1656
705/1319	705/1521	867/899	867/1099	867/1319	867/1521	1065/1099	1065/1319	1065/1521	1265/899	1265/1099	1265/1319	1265/1521
725/1339	725/1541	887/919	887/1119	887/1339	887/1541	1085/1119	1085/1339	1085/1541	1285/919	1285/1119	1285/1339	1285/1541
611/1191	611/1393	773/771	773/971	773/1191	773/1393	971/971	971/1191	971/1393	1171/771	1171/971	1171/1191	1171/1393
697/1308	697/1510	859/888	859/1088	859/1308	859/1510	1057/1088	1057/1308	1057/1510	1257/888	1257/1088	1257/1308	1257/1510
0,73	0,85	0,60	0,75	0,92	1,08	0,94	1,16	1,35	0,90	1,14	1,39	1,63

Rez A-A

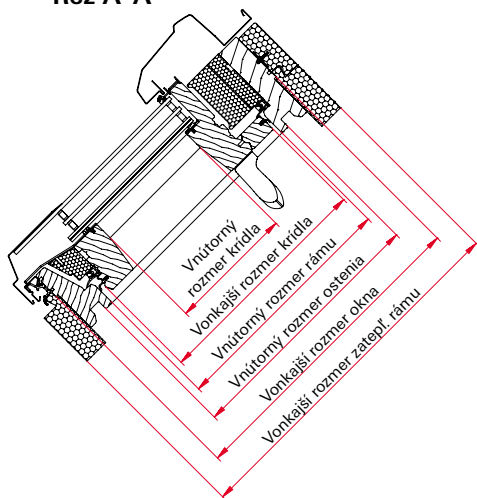

Rez B-B

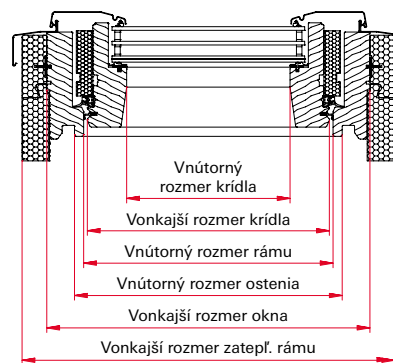

Technické parametre okien Designo

Typ okna	Názov zasklenia	U_w – okna s WD (W/m ² K)	U_g – skla (W/m ² K)	R_w – zvukový útlm	Trieda zvukovej izolácie	g (%)
		Súčiniteľ prestupu tepla celého okna so zatepľovacím blokom WD	Súčiniteľ prestupu tepla sklom			Celkový činiteľ prestupu slnečnej energie
		DIN EN ISO 10077 DIN EN ISO 12567-2	DIN EN 673	EN ISO 20140-3 EN ISO 717-1		DIN EN 410



Kyvné okno Designo R4

R45_K	dvojsklo Standard	1,3	1,0	32 (-1;-3) dB	2	52
R45_H	dvojsklo Standard	1,3	1,0	33 (-2;-6) dB	2	52
R49_K	trojsklo Standard	1,1	0,7	33 (-1;-4) dB	2	47
R49_H	trojsklo Standard	1,1	0,7	33 (-1;-4) dB	2	47



Kyvné okno na elektrický pohon Designo R4

R45_K E_	dvojsklo Standard	1,3	1,0	32 (-2;-6) dB	2	52
R45_H E_	dvojsklo Standard	1,3	1,0	33 (-2;-6) dB	2	52
R49_K E_	trojsklo Standard	1,1	0,7	32 (-1;-4) dB	2	47
R49_H E_	trojsklo Standard	1,1	0,7	32 (-1;-4) dB	2	47



Výsuvno kyvné okno Designo R7

R79_K	trojsklo Standard	1,1	0,7	33 (-1;-4) dB	2	47
R79_H	trojsklo Standard	1,1	0,7	33 (-1;-4) dB	2	47
R79C K	trojsklo Comfort	1,0	0,6	33 (-1;-4) dB	2	40
R79C H	trojsklo Comfort	1,0	0,6	33 (-1;-4) dB	2	40



Kyvné okno Designo R6

R68C K	dvojsklo Comfort	1,1	1,0	34 (-2;-5) dB	4	52
R68C H	dvojsklo Comfort	1,1	1,0	34 (-2;-5) dB	3	52
R69G K	trojsklo Comfort	0,99	0,8	39 (-2;-5) dB	3	41
R69G H	trojsklo Comfort	1,0	0,8	38 (-1;-4) dB	3	41
R69P K	trojsklo Premium	0,86	0,6	37 (-1;-5) dB	3	38
R69P H	trojsklo Premium	0,88	0,6	37 (-1;-5) dB	3	38
R66E K	trojsklo Acoustic	1,0	0,7	43 (-2;-6) dB	4	38
R66E H	trojsklo Acoustic	1,0	0,7	43 (-2;-6) dB	4	38



Kyvné okno na elektrický pohon Designo R6

R68C K E_	dvojsklo Comfort	1,1	1,0	34 (-2;-5) dB	3	52
R68C H E_	dvojsklo Comfort	1,1	1,0	34 (-2;-5) dB	3	52
R69G K E_	trojsklo Comfort	0,99	0,8	39 (-2;-5) dB	3	41
R69G H E_	trojsklo Comfort	1,0	0,8	38 (-1;-4) dB	3	41
R69P K E_	trojsklo Premium	0,86	0,6	37 (-2;-5) dB	3	38
R69P H E_	trojsklo Premium	0,88	0,6	37 (-1;-5) dB	3	38



Výklopné/kyvné okno Designo R8

R88C K	dvojsklo Comfort	1,1	1,0	34 (-2;-5) dB	4	52
R88C H	dvojsklo Comfort	1,1	1,0	34 (-2;-5) dB	3	52
R89G K	trojsklo Comfort	0,99	0,8	39 (-2;-5) dB	3	41
R89G H	trojsklo Comfort	1,0	0,8	38 (-1;-4) dB	3	38
R89P K	trojsklo Premium	0,86	0,6	37 (-1;-5) dB	3	38
R89P H	trojsklo Premium	0,88	0,6	37 (-1;-5) dB	3	38
R86E K	trojsklo Acoustic	1,0	0,7	43 (-2;-6) dB	4	38
R86E H	trojsklo Acoustic	1,0	0,7	43 (-2;-6) dB	4	38



Výklopné/kyvné okno na elektrický pohon Designo i8

i88C K EF	dvojsklo Comfort	1,1	1,0	34 (-2;-5) dB	2	52
i89G K EF	trojsklo Comfort	0,99	0,8	39 (-2;-5) dB	3	41
i89P K EF	trojsklo Premium	0,86	0,6	37 (-1;-5) dB	3	38
i86E K EF	trojsklo Acoustic	1,0	0,7	43 (-2;-6) dB	4	38



	Tv (%) Súčiniteľ prestupu svetelného slnečného žiarenia DIN EN 410	Zasklenie VSG = lepené bezpečnostné sklo ESG = kalené bezpečnostné sklo TVG = tepelne spevnené sklo	Požiarne vlastnosti DIN EN 13501-1	Odolnosť proti vonkajšiemu požiaru	Odolnosť proti nárazu DIN EN 13049	Sklon strechy
	72	ESG4/16/4	B-s3,d0	Broof (t1)	Trieda 5	15°-79°
	72	ESG4/16/4	C-s2,d0	Broof (t1)	Trieda 3	15°-79°
	66	ESG4/11/TVG3/11/4	B-s3,d0	Broof (t1)	Trieda 5	15°-79°
	66	ESG4/11/TVG3/11/4	C-s2,d0	Broof (t1)	Trieda 3	15°-79°
	72	ESG4/16/4	B-s3,d0	Broof (t1)	Trieda 3	15°-79°
	72	ESG4/16/4	C-s2,d0	Broof (t1)	Trieda 3	15°-79°
	66	ESG4/11/TVG3/11/4	B-s3,d0	Broof (t1)	Trieda 3	15°-79°
	66	ESG4/11/TVG3/11/4	C-s2,d0	Broof (t1)	Trieda 3	15°-79°
	66	ESG4/11/TVG3/11/4	B-s3,d0	Broof (t1)	Trieda 5	20°-65°
	66	ESG4/11/TVG3/11/4	C-s2,d0	Broof (t1)	Trieda 3	20°-65°
	59	ESG4/11/TVG3/11/4	B-s3,d0	Broof (t1)	Trieda 5	20°-65°
	59	ESG4/11/TVG3/11/4	C-s2,d0	Broof (t1)	Trieda 3	20°-65°
	71	ESG4/15/VSG4	B-s3,d0	Broof (t1)	Trieda 5	15°-79°
	71	ESG4/15/VSG4	C-s1,d0	Broof (t1)	Trieda 3	15°-79°
	57	ESG4/10/TVG3/10/VSG6	B-s3,d0	Broof (t1)	Trieda 5	15°-79°
	57	ESG4/10/TVG3/10/VSG6	C-s2,d0	Broof (t1)	Trieda 3	15°-79°
	53	ESG4/12,5/TVG3/12,5/VSG4	B-s3,d0	Broof (t1)	Trieda 5	15°-79°
	53	ESG4/12,5/TVG3/12,5/VSG4	C-s2,d0	Broof (t1)	Trieda 3	15°-79°
	56	VSG8/10/TVG3/8/VSG6	B-s3,d0	Broof (t1)	Trieda 5	15°-79°
	56	VSG8/10/TVG3/8/VSG6	C-s2,d0	Broof (t1)	Trieda 3	15°-79°
	71	ESG4/15/VSG4	B-s3,d0	Broof (t1)	Trieda 3	15°-79°
	71	ESG4/15/VSG4	C-s1,d0	Broof (t1)	Trieda 3	15°-79°
	57	ESG4/10/TVG3/10/VSG6	B-s3,d0	Broof (t1)	Trieda 3	15°-79°
	57	ESG4/10/TVG3/10/VSG6	C-s2,d0	Broof (t1)	Trieda 3	15°-79°
	53	ESG4/12,5/TVG3/12,5/VSG4	B-s3,d0	Broof (t1)	Trieda 3	15°-79°
	53	ESG4/12,5/TVG3/12,5/VSG4	C-s2,d0	Broof (t1)	Trieda 3	15°-79°
	71	ESG4/15/VSG4	B-s3,d0	Broof (t1)	Trieda 5	20°-65°
	71	ESG4/15/VSG4	C-s1,d0	Broof (t1)	Trieda 5	20°-65°
	57	ESG4/10/TVG3/10/VSG6	B-s3,d0	Broof (t1)	Trieda 5	20°-65°
	57	ESG4/10/TVG3/10/VSG6	C-s2,d0	Broof (t1)	Trieda 5	20°-65°
	53	ESG4/12,5/TVG3/12,5/VSG4	B-s3,d0	Broof (t1)	Trieda 5	20°-65°
	53	ESG4/12,5/TVG3/12,5/VSG4	C-s2,d0	Broof (t1)	Trieda 5	20°-65°
	56	VSG8/10/TVG3/8/VSG6	B-s3,d0	Broof (t1)	Trieda 5	20°-65°
	56	VSG8/10/TVG3/8/VSG6	C-s2,d0	Broof (t1)	Trieda 5	20°-65°
	71	ESG4/15/VSG4	B-s3,d0	Broof (t1)	Trieda 5	20°-65°
	57	ESG4/10/TVG3/10/VSG6	B-s3,d0	Broof (t1)	Trieda 5	20°-65°
	53	ESG4/12,5/TVG3/12,5/VSG4	B-s3,d0	Broof (t1)	Trieda 5	20°-65°
	56	VSG8/10/TVG3/8/VSG6	B-s3,d0	Broof (t1)	Trieda 5	20°-65°

Technické parametre doplnkových okien

Typ okna	Názov zasklenia	U_w – okna s WD (W/m ² K)	U_g – skla (W/m ² K)	R_w - zvukový útlm	Trieda zvukovej izolácie	g (%)
		Súčiniteľ prestupu tepla celého okna so zatepľovacím blokom WD DIN EN ISO 10077 DIN EN ISO 12567-2	Súčiniteľ prestupu tepla sklom DIN EN 673			Celkový činiteľ prestupu slnečnej energie DIN EN 410



Tepelno-izolačný výlez R3

R35_ K D	dvojsklo Standard	1,3	1,0	32 (0;-2) dB	2	52
R35_ H D	dvojsklo Standard	1,3	1,0	33 (-2;-6) dB	2	52
R39_ K D	trojsklo Standard	1,1	0,7	35 (-1;-3) dB	2	47
R39_ H D	trojsklo Standard	1,1	0,7	33 (-1;-2) dB	2	47



Tepelno-izolačný výlez R8

R88C K D	dvojsklo Comfort	1,1	1,0	32 (-2;-5) dB	4	52
R89G K D	trojsklo Comfort	0,99	0,8	41 (-2;-4) dB	3	41
R89P K D	trojsklo Premium	0,86	0,6	40 (-2;-6) dB	3	38



Strešné okno pre odvod dymu R5

R58_ K RA	dvojsklo Comfort	1,3	1,1	38 (-2;-5) dB	2	51
R58_ H RA	dvojsklo Comfort	1,3	1,1	37 (-1;-5) dB	2	51



Bezpečnostný únikový výlez R8

R88C K SA	dvojsklo Comfort	1,1	1,0	34 (-2;-5) dB	4	52
R88C H SA	dvojsklo Comfort	1,1	1,0	34 (-2;-5) dB	3	52
R89G K SA	trojsklo Comfort	0,99	0,8	39 (-2;-5) dB	3	41
R89G H SA	trojsklo Comfort	1,0	0,8	38 (-1;-4) dB	3	41
R89P K SA	trojsklo Premium	0,86	0,6	37 (-1;-5) dB	3	38
R89P H SA	trojsklo Premium	0,88	0,6	37 (-1;-5) dB	3	38

Fasádne okno pre napojenie strešného okna R1

R18F K FA	dvojsklo Comfort	1,1	1,0	38 (-1;-5) dB		47
R18F H FA	dvojsklo Comfort	1,2	1,0	36 (-1;-5) dB		48
R19F K FA	trojsklo Comfort	0,81	0,6	35 (-2;-6) dB		54
R19F H FA	trojsklo Comfort	0,94	0,6	30 (-2;-6) dB		50



	Tv (%) Súčiniteľ prestupu svetelného slnečného žiarenia DIN EN 410	Zasklenie VSG = lepené bezpečnostné sklo ESG = kalené bezpečnostné sklo TVG = tepelne spevnené sklo	Požiarne vlastnosti DIN EN 13501-1	Odolnosť proti vonkajšiemu požiaru	Odolnosť proti nárazu DIN EN 13049	Sklon strechy
	72	ESG4/16/4	B-s3,d0	Broof (t1)	Trieda 5	15°-79°
	72	ESG4/16/4	C-s2,d0	Broof (t1)	Trieda 5	15°-79°
	66	ESG4/11/TVG3/11/4	B-s3,d0	Broof (t1)	Trieda 5	15°-79°
	66	ESG4/11/TVG3/11/4	C-s2,d0	Broof (t1)	Trieda 5	15°-79°
	71	ESG4/15/VSG4	B-s3,d0	Broof (t1)	Trieda 5	20°-65°
	57	ESG4/10/TVG3/10/VSG6	B-s3,d0	Broof (t1)	Trieda 5	20°-65°
	53	ESG4/12,5/TVG3/12,5/VSG4	B-s3,d0	Broof (t1)	Trieda 5	20°-65°
	71	ESG4/14/VSG6	B-s3,d0	Broof (t1)	Trieda 5	max. úhel vyklopení 21°, 38°, 46°
	71	ESG4/14/VSG6	C-s2,d0	Broof (t1)	Trieda 5	max. úhel vyklopení 21°, 38°, 46°
	71	ESG4/15/VSG4	B-s3,d0	Broof (t1)	Trieda 5	20°-65°
	71	ESG4/15/VSG4	C-s2,d0	Broof (t1)	Trieda 5	20°-65°
	57	ESG4/10/TVG3/10/VSG6	B-s3,d0	Broof (t1)	Trieda 5	20°-65°
	57	ESG4/10/TVG3/10/VSG6	C-s2,d0	Broof (t1)	Trieda 5	20°-65°
	53	ESG4/12,5/TVG3/12,5/VSG4	B-s3,d0	Broof (t1)	Trieda 5	20°-65°
	53	ESG4/12,5/TVG3/12,5/VSG4	C-s2,d0	Broof (t1)	Trieda 5	20°-65°
	69					
	67					
	74					
	70					

Technické parametre okien RotoQ

Typ okna	Názov zasklenia	U_w – okna s WD (W/m ² K)	U_g – skla (W/m ² K)	R_w - zvukový útlm	Trieda zvukovej izolácie	g (%)
		Súčiniteľ prestupu tepla celého okna so zatepľovacím blokom WD	Súčiniteľ prestupu tepla sklom			Celkový činiteľ prestupu slnečnej energie
		DIN EN ISO 10077 DIN EN ISO 12567-2	DIN EN 673	EN ISO 20140-3 EN ISO 717-1		DIN EN 410



Kyvné okno RotoQ

Q42S K	dvojsklo Standard	1,1	1,0	33 (-1;-4) dB	2	52
Q42S H	dvojsklo Standard	1,1	1,0	33 (-1;-4) dB	2	52
Q42C K	dvojsklo Comfort	1,1	1,0	37 (-2;-5) dB	3	51
Q42C H	dvojsklo Comfort	1,1	1,0	37 (-1;-5) dB	3	51
Q43C K	trojsklo Comfort	0,90	0,7	38 (-2;-6) dB	3	47
Q43C H	trojsklo Comfort	0,90	0,7	38 (-2;-5) dB	3	47
Q43P K	trojsklo Premium	0,77	0,5	38 (-1;-5) dB	3	38
Q43P H	trojsklo Premium	0,77	0,5	38 (-2;-5) dB	3	38
Q43A K	trojsklo Acoustic	0,85	0,6	44 (-2;-6) dB	4	37
Q43A H	trojsklo Acoustic	0,84	0,6	42 (-2;-5) dB	4	37



Kyvné okno na elektrický pohon RotoQ

Q42S K E_	dvojsklo Standard	1,1	1,0	33 (-1;-4) dB	2	52
Q42S H E_	dvojsklo Standard	1,1	1,0	33 (-1;-4) dB	2	52
Q42C K E_	dvojsklo Comfort	1,1	1,0	37 (-2;-5) dB	3	51
Q42C H E_	dvojsklo Comfort	1,1	1,0	37 (-1;-5) dB	3	51
Q43C K E_	trojsklo Comfort	0,90	0,7	38 (-2;-6) dB	3	47
Q43C H E_	trojsklo Comfort	0,90	0,7	38 (-2;-5) dB	3	47
Q43P K E_	trojsklo Premium	0,77	0,5	38 (-1;-5) dB	3	38
Q43P H E_	trojsklo Premium	0,77	0,5	38 (-2;-5) dB	3	38
Q43A K E_	trojsklo Acoustic	0,85	0,6	44 (-2;-6) dB	4	37
Q43A H E_	trojsklo Acoustic	0,84	0,6	42 (-2;-5) dB	4	37



Tv (%)	Zasklenie	Požiarne vlastnosti	Odolnosť proti vonkajšiemu požiaru	Odolnosť proti nárazu	Sklon strechy
Súčiniteľ prestupu svetelného slnečného žiarenia	VSG = lepené bezpečnostné sklo ESG = kalené bezpečnostné sklo				
DIN EN 410		DIN EN 13501-1		DIN EN 13049	

	72	ESG4/16/4	B-s3,d0	Broof (t1)	Trieda 4	15°-79°
	72	ESG4/16/4	C-s1,d0	Broof (t1)	Trieda 3	15°-79°
	71	ESG4/16/VSG6	B-s3,d0	Broof (t1)	Trieda 4	15°-79°
	71	ESG4/16/VSG6	C-s1,d0	Broof (t1)	Trieda 3	15°-79°
	63	ESG4/12/ESG4/12/VSG6	B-s3,d0	Broof (t1)	Trieda 4	15°-79°
	63	ESG4/12/ESG4/12/VSG6	C-s1,d0	Broof (t1)	Trieda 3	15°-79°
	53	ESG4/12,5/TVG3/12,5/VSG6	B-s3,d0	Broof (t1)	Trieda 4	15°-79°
	53	ESG4/12,5/TVG3/12,5/VSG6	C-s1,d0	Broof (t1)	Trieda 3	15°-79°
	56	VSG8/10/ESG4/10/VSG6	B-s3,d0	Broof (t1)	Trieda 4	15°-79°
	56	VSG8/10/ESG4/10/VSG6	C-s1,d0	Broof (t1)	Trieda 3	15°-79°

	72	ESG4/16/4	B-s3,d0	Broof (t1)	Trieda 4	15°-79°
	72	ESG4/16/4	C-s1,d0	Broof (t1)	Trieda 3	15°-79°
	71	ESG4/16/VSG6	B-s3,d0	Broof (t1)	Trieda 4	15°-79°
	71	ESG4/16/VSG6	C-s1,d0	Broof (t1)	Trieda 3	15°-79°
	63	ESG4/12/ESG4/12/VSG6	B-s3,d0	Broof (t1)	Trieda 4	15°-79°
	63	ESG4/12/ESG4/12/VSG6	C-s1,d0	Broof (t1)	Trieda 3	15°-79°
	53	ESG4/12,5/TVG3/12,5/VSG6	B-s3,d0	Broof (t1)	Trieda 4	15°-79°
	53	ESG4/12,5/TVG3/12,5/VSG6	C-s1,d0	Broof (t1)	Trieda 3	15°-79°
	56	VSG8/10/ESG4/10/VSG6	B-s3,d0	Broof (t1)	Trieda 4	15°-79°
	56	VSG8/10/ESG4/10/VSG6	C-s1,d0	Broof (t1)	Trieda 3	15°-79°

Záruka Roto

Značka Roto je symbolom kvality. Kvalitné materiály, dlhoročné skúsenosti s výrobou moderných strešných okien a technológie, ktoré udávajú smer, vám poskytujú najvyššiu mieru istoty. Zaručujeme to svojim menom.

Podrobné záručné podmienky nájdete na www.roto-frank.com/cz/dst/zaruka alebo naskenovaním QR kódu.



Kontakty

Slovenská republika

Región 1:

Kraj Bratislavský, Trnavský, Nitrianský, Trenčiansky (okresy: Myjava, Nové Mesto n.Váhom, Trenčín, Bánovce nad Bebravou), Banskobystrický (okresy: Krupina, Veľký Krtíš)

 (+421) 911 971 555

Región 2:

Kraj Žilinský, Trenčiansky (okres: Ilava, Partizánske, Považská Bystrica, Prievidza, Púchov), Banskobystrický (okresy: Banská Bystrica, Banská Štiavnica, Brezno, Detva, Poltár, Lučenec, Zvolen, Žarnovica, Žiar nad Hronom)

 (+421) 910 533 555

Región 3:

Kraj Košický, Prešovský, Banskobystrický (okresy: Revúca, Rimavská Sobota)

 (+421) 911 890 555



 Technická podpora

 (+421) 911 870 555

 (+420) 272 651 428

 roto.cz@rotofrank.com

Máte reklamáciu / technické riešenie?



Pre riešenie technického druhu vyplňte, prosím, servisný kontaktný formulár. Následne vás budeme kontaktovať.

www.rotostresneokna.sk



Máte všeobecné otázky k produktom alebo k cene?



Pre otázky všeobecného charakteru vyplňte prosím všeobecný kontaktný formulár. Následne vás budeme kontaktovať.

Cenník online



ROTO střešní okna s.r.o.
Průmyslová 1306/7
102 00 Praha 10 – Hostivař
Česká republika

(+420) 272 651 428
roto.cz@rotofrank.com

www.rotostresneokna.sk